



BERNINA 590

Bruksanvisning

Bästa BERNINA kund



Hjärtliga gratulationer! Du har valt BERNINA, och därmed en produkt, som i många år framåt kommer att ge dig stor glädje. I mer än 100 år har vårt familjeföretag lagt stort värde på nöjda kunder. Det är min personliga önskan att erbjuda dig inte bara schweizisk utveckling och precision utan en framtidsorienterad sömnadsteknologi och en omfattande kundservice.

BERNINAs 5-serie består av ett flertal toppmoderna modeller, vars utveckling inte bara präglats av högsta möjliga anspråk på teknik och användbarhet utan även av produktdesign. I slutändan säljer vi våra produkter till kreativa människor som dig, som inte bara uppskattar hög kvalitet utan även form och design.

Njut av den kreativa processen att sy, brodera och kvilta med din nya BERNINA 590 och informera dig om det stora antal tillbehör som finns på www.bernina.com. På vår hemsida hittar du dessutom en mängd inspirerande syninstruktioner fritt tillgängliga för nedladdning.

Mer information om våra tjänster och serviceerbjudanden kan du få hos våra utbildade BERNINA-återförsäljare.

Jag önskar dig mycket glädje och många kreativa timmar med din nya BERNINA.

A handwritten signature in black ink that reads "H. P. Ueltschi". The signature is fluid and cursive.

H.P. Ueltschi

Innehavare

BERNINA International AG

CH-8266 Steckborn



Innehållsförteckning

VIKTIGA SÄKERHETSFÖRESKRIFTER	9	2.4	Trådrullehållare	31	
Viktig information	11		Sänkbar trådrullehållare	31	
1 My BERNINA	13		Liggande trådrullehållare	32	
1.1	Introduktion	13	2.5	Friarm	33
1.2	BERNINA kvalitetskontroll	13	2.6	Matare	33
1.3	Välkommen in i BERNINAs värld	13		Ställa in mataren	33
1.4	Översikt maskin	15	2.7	Sybord	34
	Översikt styrelement fram	15		Använda sybord	34
	Översikt framsida	16		Använda sömguide	35
	Översikt sida	17	2.8	Syfot	35
	Översikt bak	18		Ställa in syfotens position med knäspaken	35
1.5	Tillbehör som ingår	19		Ställa in syfotsposition med knappen «Syfot upp/ner» ..	35
	Översikt maskin	19		Byta syfot	35
	Användning elkabel (endast USA/Kanada)	20		Välja syfot på pekskärmen	36
	Översikt syfötter	21		Justera syfotstrycket	37
	Tillbehörsskåp	22	2.9	Ställa in mataren	37
1.6	Översikt skärm	22	2.10	Nål och stygnplåt	37
	Översikt funktioner/meddelanden	22		Byta nål	37
	Översikt systeminställningar	23		Välja nål på pekskärmen	38
	Översikt symeny	23		Välja nåltyp och nålgrovllek	38
	Översikt fält	23		Ställa in Nålstopp upp/ner	38
1.7	Nål, tråd, tyg	24		Ändra nålpositionen	38
	Nålöversikt	24		Ställa in Nålstopp upp/ner (permanent)	39
	Exempel för nålbeteckningar	26		Byta stygnplåt	39
	Trådval	26		Välja stygnplåt på pekskärmen	40
	Förhållandet nål & tråd	27	2.11	Trädning	40
2 Syförberedelser	28			Trä övertråden	40
2.1	Tillbehörsskåp	28		Trä tvillingnål	43
	Avlägsna eller hänga upp tillbehörsskåpet	28		Trä trillingnål	43
	Förvara tillbehör	28		Spola undertråd	44
2.2	Anslutning och påslagning	29		Trä undertråd	45
	Ansluta fotpedalen	29		Visa undertråds mängd	47
	Ansluta maskinen	29	3 Setup-program	48	
	Montera knäspaken	30	3.1	Syinställningar	48
	Sätta fast pekpenan	30		Justera övertrådsspänningen	48
	Slå på maskinen	30		Ställa in den maximala syhastigheten	48
2.3	Fotpedal	31		Aktivera fäststygn	48
	Justera hastigheten med fotpedalen	31		Programmera syfotens svävarläge	49
	Höja/sänka nålen	31		Programmera «Mönsterslut»-knappen	49
	Programmera fotpedalen	31		Programmera knappen «Trådavskärare»	50
				Ställa in syfotens position vid Nålstopp ner	51
				Programmera knappen «Bakåtsöm»	51
				Programmera fotpedalen	52

3.2	Broderiinställningar	53	Använda BERNINA övermatningsfunktion	72	
	Justera övertrådsspänningen	53	5.3	Reglera syhastigheten	73
	Ställa in maximal hastighet	53	5.4	Justera övertrådsspänningen	73
	Ange broderimönsterläge vid öppning	53	5.5	Redigera sömmar	74
	Justera broderiram	54		Justera stygnbredd	74
	Ange tygtjockleken	54		Justera stygnlängd	74
	Slå på/av funktionen Trådborttagning	55		Justera balansen	75
	Aktivera fäststygn	55		Ställ in mönsterupprepning	75
	Aktivera tråдавskäraren	56		Ställa in kontursöm	75
	Ändra måttenhet	57		Spegelvända söm	76
3.3	Personliga inställningar	58		Justera mönsterlängden	76
3.4	Bevakningsfunktion	58		Aktivera stygnräknarfunktionen	76
	Aktivera övertrådsbevakningen	58		Sy söm med förstärkning	77
	Aktivera undertrådsbevakningen	59		Bakåtsöm	77
3.5	Aktivera ljudsignaler	59		Sy permanent bakåt	77
3.6	Maskininställningar	60		Bakåtsöm stygn för stygn	77
	Välja språk	60	5.6	Kombinera sömmar	78
	Justera ljusstyrkan	60		Översikt kombiläge	78
	Justera syljuset	60		Skapa en sömkombination	78
	Kontrollera firmware-version	61		Spara sömkombination	78
	Kontrollera sammanlagt antal stygn	61		Hämta sömkombination	78
	Återförsäljarens uppgifter	61		Skriva över sömkombination	79
	Spara serviceinformation	62		Radera sömkombination	79
	Återgå till grundinställning	63		Redigera enstaka söm	79
	Rensa användardata	63		Radera enstaka söm	79
	Rensa sömmar och broderimotiv på BERNINA USB-minnet	64		Infoga enstaka söm	80
	Kalibrera knapphålsfot med släde nr 3A	64		Anpassa broderimönstrets längd och bredd	80
	Uppdatera maskinens firmware	65		Spegelvända sömkombination	81
	Återställa säkerhetskopierade filer	65		Dela upp sömkombination	82
	Rengöra trådfångare	66		Avbryta sömkombination	82
	Olja maskinen	67		Fästa sömkombinationen	82
	Packa ihop broderimodulen	67		Ställ in mönsterupprepning	83
4	Översikt systeminställningar	69	5.7	Hantera sömmar	83
4.1	Hämta vägledning	69		Spara söminställningar	83
4.2	Hämta syguide	69		Spara sömmar i det egna minnet	83
4.3	Använda eco-läge	69		Skriva över sömmar i minnet	83
4.4	Hämta broderiguide	69		Hämta en söm ur minnet	84
4.5	Hämta hjälp	70		Radera en söm ur minnet	84
4.6	Ångra alla ändringar med «clr»	70		Spara sömmen på BERNINA USB-minnet	84
5	Kreativ sömnad	71		Hämta sömmar från BERNINA USB-minnet	84
5.1	Översikt symeny	71		Radera sömmar från BERNINA USB-minnet	85
	Välja söm	71	5.8	Fästa	85
5.2	BERNINA övermatningsfunktion	72		Fästa sömmen med fältet «Fästa»	85
				Fästa med «Mönsterslut»-knappen	85
			5.9	Använda nivåplatta	85
			5.10	Sy hörn	86

6	Nyttosömmar	87	9	Knapphål	111
6.1	Översikt nyttosömmar	87	9.1	Översikt knapphål	111
6.2	Sy raksöm	89	9.2	Använda utjämningsplatta	112
6.3	Fästa med det automatiska fästprogrammet	90	9.3	Matarhjälp	113
6.4	Sy i blytlås	90	9.4	Markera knapphål	113
6.5	Sy i blytlås likadant på båda sidorna	91	9.5	Iläggstråd	114
6.6	Sy förstärkt raksöm	92		Använda iläggstråd med knappålsfot med släde nr 3A	114
6.7	Sy förstärkt sicksack	93		Använda iläggstråd med knappålsfot nr 3C (extra tillbehör)	115
6.8	Stoppa manuellt	93	9.6	Göra ett syprov	116
6.9	Stoppa automatiskt	95	9.7	Ställa in bredden på knappålsöppning	116
6.10	Stoppa förstärkt automatiskt	96	9.8	Bestämma knappålets längd med knappålsfot med släde nr 3A	117
6.11	Stoppa extra med stoppningsprogrammet	96	9.9	Bestämma knappålets längd med knappålsfot nr 3C	117
6.12	Överkasta tygkanter	97	9.10	Sy knapphål automatiskt	118
6.13	Sy dubbel overlock	97	9.11	Programmera heirloom-knapphål	119
6.14	Sy en smal kantstickning	98	9.12	Sy manuellt 7-steps-knapphål med knappålsfot nr 3C	119
6.15	Sy en bred kantstickning	98	9.13	Sy manuellt 5-steps-knapphål med knappålsfot nr 3C	120
6.16	Kantsticka tygkanterna med kantlinjal (extra tillbehör)	99	9.14	Öppna knappålet med en sprättare	121
6.17	Sy fällkanter	99	9.15	Öppna knappålet med en knappålsstans (extra tillbehör)	121
6.18	Sy blindstygn	100	9.16	Sy fast knapp	121
6.19	Sy synlig fäll	101	9.17	Sy öljet	122
6.20	Sy platta omlottsömmar	101	10	Kviltning	123
6.21	Sy träckelsöm	102	10.1	Översikt kviltsömmar	123
7	Dekorsömmar	103	10.2	Fästningsprogram i kviltning	124
7.1	Översikt dekorsömmar	103	10.3	Sy handkviltsöm	124
7.2	Dekorera med undertråd	104	10.4	Frihandskviltning	125
7.3	Justera stygntätheten	105	11	BERNINA stygnregulator (BSR)	126
7.4	Sy korsstygn	105	11.1	BSR-läge 1	126
7.5	Biesen	106	11.2	BSR-läge 2	126
	Biesen	106	11.3	BSR-funktion med raksöm nr 1	126
	Översikt biesen	106	11.4	BSR-funktion med sick-sack nr 2	126
	Dra in iläggstråd för biesen	106	11.5	Syförberedelser för kviltning	126
	Sy biesen	107		Montera BSR-foten	126
				Byta syfotssula	127
8	Alfabet	108	11.6	Använda BSR-läget	128
8.1	Översikt alfabet	108			
8.2	Skapa textrad	109			
8.3	Ändra skriftstorlek	109			



11.7	Fästa	129	Använda limspray	142
	Fästa i BSR1-läget med «Start/Stopp»-knappen	129	Använda stärkelsespray	142
	Fästa i BSR2-läget	129	Använda mellanlägg med klisteryta	142
12	My BERNINA broderi	130	Använda självhäftande mellanlägg	142
12.1	Översikt broderimodul	130	Använda vattenlösligt mellanlägg	142
12.2	Tillbehör som ingår i broderimodulen	130	Förbereda broderiram	143
	Översikt tillbehör till broderimodulen	130	Montera broderiramen	144
12.3	Översikt skärm	131	Översikt broderifunktioner	144
	Översikt funktioner/meddelanden	131	Centrera broderiramen	145
	Översikt systeminställningar	132	Flytta broderiramen bakåt	145
	Översikt broderimeny	132	Flytta broderimodulen för syläge	145
12.4	Viktig information om broderi	132	Rutnät på/av	146
	Övertråd	132	Välja broderimotivets mitt	146
	Undertråd	133	Omplacering av broderiram	146
	Val av filformat för broderimotiv	133	14 Setup-program	147
	Broderiprov	134	14.1 Förändra inställningar broderi i Setup-programmet ..	147
	Motivets storlek	134	15 Kreativt broderi	148
	Brodera motiv från en tredje part	134	15.1 Översikt broderi	148
	Underlagssöm	134	15.2 Välja och byta broderimotiv	148
	Satin- eller plattsöm	134	15.3 Kontrollera tidsåtgång och motivstorlek	148
	Plattsöm	135	15.4 Reglera syhastigheten	148
	Hoppstygn	135	15.5 Redigera broderimotiv	148
13	Broderiförberedelser	136	Översikt redigera broderimotiv	148
13.1	Ansluta broderimodulen	136	Förstora motivbilden	149
13.2	Avlägsna broderimodulen	136	Förminska motivbilden	149
13.3	Förbereda maskinen	137	Förflytta motivbilden	149
	Sänka mataren	137	Förflytta motiv i förstora bild	150
	Välja broderimotiv	137	Förflytta motiv	150
13.4	Broderifot	137	Vrida motiv	150
	Montera broderifot	137	Ändra motivstorlek proportionellt	151
	Välja broderifot på pekskärmen	138	Ändra motivstorlek oproportionellt	151
13.5	Nål och stygnplåt	139	Spiegelvända motiv	152
	Montera broderinålen	139	Böja text	152
	Välj broderinål på pekskärmen	139	Ändra sömtyp	153
	Välja nåltyp och nålgrolek	139	Ändra stygntätheten	153
	Ställa in Nålstopp upp/ner	140	Kontrollera motivstorlek och -placering	153
	Montera stygnplåt	140	Brodera bårder	154
	Välja stygnplåt på pekskärmen	141	Fördubbla broderimotiv	156
	Hämta upp undertråden	141	Radera motiv	156
13.6	Broderiramar	141	Ändra ordningsföljd i motivkombinationen	157
	Översikt broderiramar	141	Ångra åtgärder	157
	Välja broderiram	141	Gruppera motiv	157
	Avrivbart mellanlägg	142	15.6 Exakt placering	158
	Klippbart mellanlägg	142	Placering av skärningspunkter	158
			Fri punktplacering	159

15.7	Kombinera broderimotiv	160	17.2	Åtgärda fel	178
	Kombinera broderimotiv	160	17.3	Felmeddelanden	180
	Radera enstaka motiv	160	17.4	Förvaring och avfallshantering	184
	Fördubbla kombination	161		Förvara maskinen	184
15.8	Skapa textrad	162		Kasta maskinen	185
	Översikt alfabet att brodera	162	17.5	Tekniska data	185
	Skapa ord och meningar	162	18	Översikt sömmar	186
	Redigera ord och meningar	163	18.1	Översikt sömmar	186
15.9	Ändra motivfärger	164		Nyttosömmar	186
	Översikt ändra färger	164		Knapphål	186
	Ändra färger	164		Dekorsömmar	186
	Ändra färg med färghjulet	164	18.2	Översikt broderimotiv	191
	Ändra trådmärke	165		Redigera broderimotiv	191
15.10	Brodera motiv	166		Projekt	192
	Översikt broderimotiv	166		Kviltmotiv	193
	Lägga till träckelstyg	166		Utsmyckningar	202
	Förflytta broderiram	166		Barn	209
	Följa broderiförloppet	166		Ramar	215
	Skära av hoppstyg	167		Årstider	217
	Minska antalet färgbyten	167		Bårder och spetsar	223
	Enfärgat/Mångfärgat	167		Hobby och sport	228
	Brodera bårder	168		Djur	232
	Färgindikator	168		Blommor	233
15.11	Friarmsbroderi	169		Designs med specialeffekter	238
15.12	Hantera broderimotiv	170		Index	243
	Översikt hantera broderimotiv	170			
	Spara broderimotiv i maskinen	170			
	Spara broderimotivet på BERNINA USB-minne	170			
	Skriva över broderimotiv i maskinen	170			
	Skriva över broderimotiv på BERNINA USB-minne	171			
	Importera sömmar	171			
	Hämta ett broderimotiv ur eget minne	171			
	Hämta broderimotiv från BERNINA USB-minnet	172			
	Radera broderimotiv ur eget minne	172			
	Radera broderimotiv från BERNINA USB-minnet	172			
16	Broderi	173			
16.1	Brodera med «Start/Stopp»-knappen	173			
16.2	Öka broderihastigheten	173			
16.3	Justera övertrådsspänningen	173			
16.4	Brodera med fotpedalen	174			
17	Bilaga	175			
17.1	Underhåll och rengöring	175			
	Rengöra pekskärmen	175			
	Rengöra mataren	175			
	Rengöra griparen	175			
	Olja griparen	176			



VIKTIGA SÄKERHETSFÖRESKRIFTER

Observera följande grundläggande säkerhetsföreskrifter vid användning av din maskin. Läs noggrant igenom instruktionsboken till denna maskin innan den tas i bruk.

FARA!

För att undvika elektriska stötar:

- Lämna aldrig maskinen utan uppsikt så länge den är ansluten till elnätet.
- Dra alltid ut stickkontakten efter användning.

För att undvika skada av LED-strålning:

- Titta inte direkt mot LED-lampan med optiska instrument (t.ex. förstoringsglas). LED-lampan motsvarar skyddsklass 1M.
- När LED-lampan har skadats eller är defekt, kontakta din BERNINA återförsäljare.

VARNING

För att undvika brännskador, eld, elektriska stötar eller personskada:

- Använd endast den elkabel som levererats med maskinen. Elkabeln för USA och Canada (med stickkontakt NEMA 1-15) får bara användas för jordad väggkontakt med upp till maximalt 150V.
- Använd denna maskin endast för dess avsedda ändamål som beskrivs i denna instruktionsbok.
- Använd maskinen endast i torra rum.
- Använd inte maskinen när den är fuktig eller i fuktig omgivning.
- Använd inte maskinen som leksak. Ökad försiktighet bör iakttas när maskinen används av barn eller i närheten av barn.
- Denna maskin kan användas av barn som är 8 år eller äldre, och av personer med kroppslig, sensorisk eller mental funktionsnedsättning, eller med brist på erfarenhet och kunskap, om de är under uppsikt eller har blivit undervisade om hur maskinen används på ett säkert sätt och har förstått de faror som kan uppstå vid felaktig användning.
- Barn får inte leka med maskinen.
- Rengörings- och underhållsarbeten får inte utföras av barn utan uppsikt.
- Använd inte denna maskin om elkabeln eller stickkontakten är skadad, om den inte fungerar riktigt, om den har tappats eller skadats eller utsatts för vattenskada. Lämna i sådant fall maskinen till en auktoriserad BERNINA återförsäljare för genomgång eller reparation.

- Använd endast tillbehör som rekommenderas av tillverkaren.
- Använd inte denna maskin om luftöppningarna är blockerade. Håll alla luftöppningar rena från ludd, damm och tygrester.
- Stoppa inga föremål in i maskinens öppningar.
- Ställ aldrig föremål på fotpedalen.
- Använd maskinen enbart med en fotpedal av precis denna typ LV-1.
- Använd inte maskinen där drivgasprodukter (sprayer) eller syrgas hanteras.
- Håll fingrarna borta från alla rörliga delar. Var särskilt försiktig i närheten av nålen.
- Dra inte i och skjut inte på tyget medan du syr. Det kan leda till att nålen bryts av.
- När du behöver göra något i närheten av nålen - som att trä eller byta nålen, sätta i spolkapseln eller byta syfot - ställ då huvudströmbrytaren på «0».
- Använd inte böjda nålar.
- Använd alltid BERNINA originalstygnplåt. Fel stygnplåt kan leda till att nålen böjs och bryts av.
- För att stänga av maskinen, ställ huvudströmbrytaren på «0» och dra ut stickkontakten ur väggen. Tänk på att hålla i stickkontakten och inte dra i elkabeln.
- Dra ut stickkontakten när lock avlägsnas eller öppnas, när maskinen oljas eller andra rengörings- och underhållsarbeten som beskrivs i instruktionsboken ska utföras.
- Denna symaskin är dubbelisolerad (utom USA, Canada och Japan). Använd bara originalreservdelar. Läs även instruktionerna för underhåll av dubbelisolerade produkter.
- Ljudtrycksnivån är under normala förhållanden mindre än 70 dB(A).

Viktig information

Instruktionsbokens tillgänglighet

Instruktionsboken är en del av maskinen.

- Ha instruktionsboken beredd på ett lämpligt ställe nära maskinen och slå upp och läs i den när det behövs.
- Om maskinen tas över av en annan person, se till att instruktionsboken följer med.

Avsett ändamål

Din BERNINA maskin är planerad och konstruerad för hemmabruk i privata hushåll. Den används för sömnad på tyger och andra material som beskrivs i denna instruktionsbok. Varje annan användning hör inte till avsett ändamål. BERNINA tar inget ansvar för följderna av användning som inte hör till avsett ändamål.

Utrustning och leveransomfattning

Anvisningen använder exempelbilder för att visa dig. Maskinerna och tillbehören i bilderna matchar inte alltid i din maskins leveransomfattning. De tillbehör som ingår kan variera från land till land. Omnämnda eller visade tillbehör som inte medföljer går att köpa till som extratillbehör hos BERNINA-återförsäljare. Du hittar fler tillbehör på <https://www.bernina.com>.

Vi förbehåller oss rätten att närsomhelst ändra maskinens utrustning och leveransomfattning utan föregående meddelande pga. tekniska skäl eller produktförbättringar.

Underhåll av dubbelisolerade produkter

En dubbelisolerad produkt är utrustad med två isoleringssystem istället för jordning. Anordningar för jordning finns inte på en dubbelisolerad produkt och får inte heller användas. Att utföra underhåll på en dubbelisolerad produkt kräver extra försiktighet och kunskap om systemet och får endast utföras av behörig personal. För service och reparation får bara originalreservdelar användas. En dubbelisolerad produkt är märkt på följande sätt: «dubbel isolering» eller «dubbelt isolerad».

 Den här symbolen kan också finnas märkt på produkten.

Miljöskydd

BERNINA International AG värnar om miljön. Vi strävar efter att så långt som möjligt minska skadlig påverkan på vår miljö genom en ständig förbättring av de material vi använder och tillverkningsteknologin.



Maskinen är markerad med symbolen för en överkorsad soptunna. Det betyder att maskinen, när den är förbrukad, inte får slängas i vanligt hushållsavfall. Felaktig hantering kan leda till att farliga ämnen leds ut i grundvattnet och därmed i vår näringskedja och skadar vår hälsa.

Maskinen ska återlämnas kostnadsfritt till en bemannad mottagningsstation för förbrukade elektriska produkter eller på en återvinningsstation för återbruk av maskinen. Information om sådana uppsamlingsplatser får du från din kommun. När du köper en ny maskin är återförsäljaren skyldig att ta tillbaka den gamla maskinen utan kostnad och kasta den på ett korrekt sätt.

Om maskinen innehåller personuppgifter är du ansvarig för att radera dessa själv innan du returnerar maskinen.

Symbolförklaring



FARA

Kännetecknar en fara med stor risk, som kan leda till svår skada, eller möjligen t.o.m. till döden, om den inte undviks.



VARNING

Kännetecknar en fara med medelstor risk, som kan leda till svåra skador, om den inte undviks.



AKTA

Kännetecknar en fara med liten risk, som kan leda till mindre eller medelstora skador, om den inte undviks.

OBSERVERA

Kännetecknar en fara, som kan leda till materialskador, om den inte undviks.



Tips från BERNINAs **syexperter** hittar du bredvid denna symbol.

1 My BERNINA

1.1 Introduktion

Med din BERNINA 590 kan du sy, brodera och kvilta. Med denna maskin går det lika bra att sy i tunna siden- och satintyger som i kraftiga lin-, fleece- och jeanstyger. Mängder med nytto- och dekorsömmar, knapphål och broderimotiv står till förfogande.

Som tillägg till denna instruktionsbok erbjuder maskinen följande hjälpprogram som alltid bistår dig med detaljer och goda råd under tiden som du använder BERNINA 590.

Vägledningen ger information och förklarar diverse områden av sömnad och broderi och de olika sömmarna.

Syguiden informerar om de val man kan göra till ett syprojekt. Efter att du angett typ av tyg och projekt visas t.ex. förslag på lämplig nål och därtill passande syfot.

Broderiguiden hjälper dig ta beslut om ditt broderiprojekt. Efter att du angett typ av broderiarbete och material visas förslag på lämplig nål och därtill passande broderifot.

Hjälpprogrammet innehåller information om enstaka sömmar, funktioner och användningar direkt på pekskärmen.

Ytterligare information

Förutom denna instruktion levereras även ytterligare informationsprodukter med din BERNINA 590.

Den nyaste versionen av din instruktion samt många fler uppgifter runt omkring sömnad hittar du på vår hemsida <http://www.bernina.com>

1.2 BERNINA kvalitetskontroll

Alla BERNINA-maskiner blir noggrant monterade och funktionstestade. Den integrerade stygnräknaren visar hur många stygn maskinen sytt och används bara för testning och kvalitetskontroll. Den påföljande noggranna rengöringen ser till så att det inte finns några trådrester kvar i maskine.

1.3 Välkommen in i BERNINAs värld

Made to create, så lyder BERNINAs slogan. Vi hjälper dig inte bara med våra maskiner utan också i verkställandet av dina idéer. Erbjudandena nedan ger dig massor med förslag och anvisningar för kommande projekt samt möjlighet att dela med andra sy-, kviltnings- och broderientusiaster. Vi önskar dig mycket glädje med detta.

BERNINAs Youtube-kanal

På YouTube har vi massor med anvisningsvideor och hjälplösningar för våra maskiners viktigaste funktioner. Det finns även utförliga beskrivningar på många av fötterna för att dina projekt ska lyckas på bästa sätt.

<http://www.youtube.com/BerninaInternational>

Finns på engelska och tyska.

inspiration – BERNINAs symagasin

Söker du idéer, mönster och instruktioner för häpnadsväckande projekt? Då är BERNINAs magasin «inspiration» precis det rätta för dig. «Inspiration» ger dig häftiga sy-, kviltnings- och broderiidéer varje kvartal. Allt ifrån säsongsbundna modetrender och trendiga accessoarer till praktiska tips och inte minst originella dekorationer i hemmet.

<http://www.bernina.com/inspiration>

Magasinet ges ut på engelska, tyska, holländska och franska. Inte tillgänglig i alla länder.

BERNINAs blogg

Raffinerade instruktioner, gratis utklippsmönster och broderimotiv samt många nya idéer: allt det här hittar du varje vecka i BERNINAs blogg. Våra experter ger värdefulla tips och förklarar steg för steg hur man får det önskade resultatet. Du kan lägga upp egna projekt i webbgruppen och utbyta idéer med andra sy-, kviltnings- och broderientusiaster.

<http://www.bernina.com/blog>

Finns på engelska, tyska och holländska.

BERNINA på sociala medier

Följ oss på sociala medier och ta reda på mer om evenemang, spännande projekt samt tips och råd om sömnad, kviltning och broderi. Vi håller dig uppdaterad och glädjer oss över att speciellt få visa dig höjdpunkterna ur BERNINAs värld.

<http://www.bernina.com/social-media>



1.4 Översikt maskin

Översikt styrelement fram



- | | | | |
|---|---------------|---|----------------------|
| 1 | Bakåtsöm | 6 | Nålstopp upp/ner |
| 2 | Trådavskärare | 7 | Övre funktionsknapp |
| 3 | Syfot upp/ner | 8 | Nedre funktionsknapp |
| 4 | Start/Stopp | 9 | Nål vänster/höger |
| 5 | Mönsterslut | | |

Översikt framsida



- | | | | |
|---|---------------------------------------|----|---------------------|
| 1 | Uttag för broderimodul | 8 | Hastighetsreglerare |
| 2 | Spolkapsellucka | 9 | Trådtilldragarskydd |
| 3 | Tillbehörsanslutning (extratillbehör) | 10 | Trådtilldragare |
| 4 | Syfot | 11 | Trådavskärare |
| 5 | Nålpåträdare | 12 | Fästskruv |
| 6 | Syljus | 13 | Fäste för sybord |
| 7 | Trådavskärare | 14 | Uttag för knäspak |

Översikt sida



1 Uttag för fotpedal

2 Matare upp/ner

3 Uttag för PC

4 USB-port

5 Trådrollehållare

6 Spolenhet

7 Sänkbar trådrollehållare

8 Luftöppningar

9 Handhjul

10 Huvudströmbrytare

11 Uttag för elkabel

12 Magnethållare för pekpenna

Översikt bak



- | | | | |
|---|------------------------------|----|-----------------|
| 1 | Luftöppningar | 9 | Spolenhet |
| 2 | Fäste för sybord | 10 | Trådspännare |
| 3 | Anslutning stoppring | 11 | Trådtilldragare |
| 4 | BERNINA övermatningsfunktion | 12 | Tråddedare |
| 5 | Bärhandtag | 13 | Trådavskärare |
| 6 | Trådrollehållare | 14 | BSR-anslutning |
| 7 | Tråddedarögla | 15 | Matare |
| 8 | Sänkbar trådrollehållare | 16 | Stygnplåt |

1.5 Tillbehör som ingår

Översikt maskin

















Bild	Namn	Användningsområde
	Skyddshölje	Skyddar maskinen mot damm och smuts.
	Tillbehörsbox	Förvarar medföljande tillbehör och extratillbehör.
	Knäspak/frihandssystem (FHS)	Höjer och sänker syfoten.
	Sybord	Förstorar arbetsytan.
	Sömguiden mot sybordet	Hjälper till vid bred kantstickning.
	Raksöms- och Cutwork-stygnplåten	För att sy raksöms- och CutWork-arbeten.
	Spolbricka	Ger jämn trådvindning från trådrollen. 3 olika storlekar för olika trådrullestorlekar.
	Spole 4 st., 1 i maskinen	Spolar upp undertråden.
	Skumplastdyna 2 st.	Förhindrar att tråden glider under trådrullehållaren, trasslar sig och går av.













Bild	Namn	Användningsområde
	Pekpenna	För noggrannare detaljval på pekskärmen.
	Sprättare	Sprättar sömmar och knapphål.
	Nivåplattor	Förhindrar snedställning när syfotssulan glider över tjocka sömmar.
	Nålpaket	För de vanligaste användningsområdena.
	Spårskruvmejsel, röd	För att lossa och dra åt spårskruv.
	Borste	För rengöring av mataren och gripardelen.
	Maskinolja	Smörjer maskinen.
	Sladd	Elansluter maskinen.
	Fotpedal	Startar och stannar maskinen. Styr syhastigheten.

Användning elkabel (endast USA/Kanada)

Denna maskin har en polariserad kontakt (ett stift är bredare än det andra). För att minska risken för elektriska stötar är denna kontakt avsedd att bara passa på ett sätt i ett polariserat vägguttag. Om kontakten inte passar helt i eluttaget, vänd på kontakten. Om den fortfarande inte passar, kontakta en behörig elektriker som kan installera ett korrekt eluttag. Gör inga som helst ändringar på kontakten.

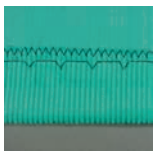
Översikt syfötter

Medföljande syfötter

Bild	Nummer	Namn	Användningsområde	Exempel
	#1C	Standardfot	Syr olika nytto- och dekorsömmar. Fram- och bakåtsöm.	
	#1D	Standardfot	Syr olika nytto- och dekorsömmar med övermatning. Fram- och bakåtsöm.	
	#2A	Overlockfot	Snyggar till kanterna på elastiska material.	
	#3A	Knapphålsfot med släde	Syr automatiska knapphål.	
	#4D	Blixtlåsfot	Syr infällda blixtlås med övermatning.	
	#5	Blindstygnsfot	Syr osynliga fällar.	
	#20C	Öppen broderifot	Syr applikationer och dekorationssömmar.	
	#42	BERNINA stygnregulator (BSR)	För frihandskviltning med regelbunden stygnlängd.	

Tillbehörsskåp



- | | | | |
|---|-------------|---|---|
| 1 | Draglåda | 5 | Skumplastdyna |
| 2 | Syfötter | 6 | Knapphålsfot med släde |
| 3 | Spolhållare | 7 | Nålsortiment |
| 4 | Spolbrickor | 8 | Hållare för 5,5 mm- och 9,0 mm-syfötter |

1.6 Översikt skärm

Översikt funktioner/meddelanden

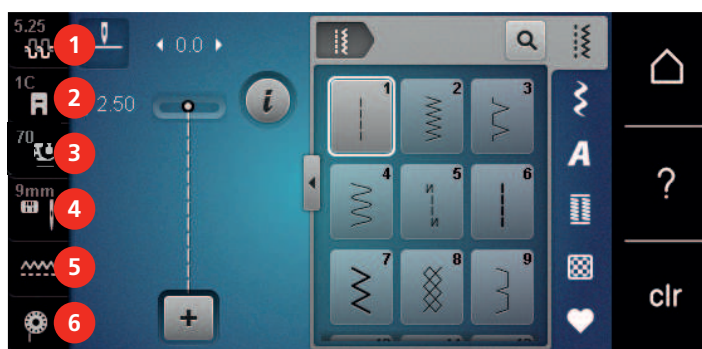

- | | | | |
|---|------------------------|---|---------------------|
| 1 | Övertrådsspänning | 4 | Urval stygnplåt/nål |
| 2 | Visa syfot/Välja syfot | 5 | Matare upp/ner |
| 3 | Syfotstryck | 6 | Undertrådsindikator |

Översikt systeminställningar

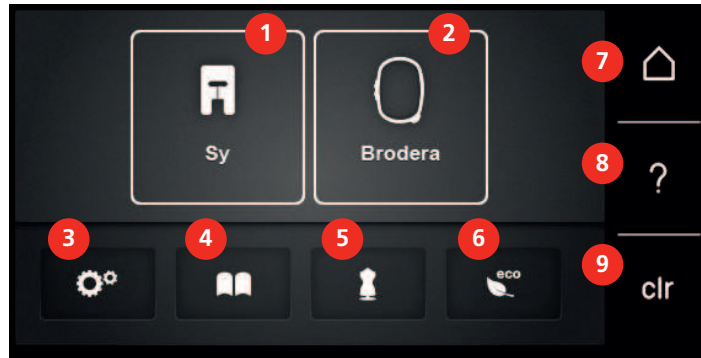



- | | | | |
|---|----------------------|---|--------------------------------|
| 1 | Syläge | 6 | eco-läge |
| 2 | Broderiläge | 7 | Hem |
| 3 | Setup-program | 8 | Hjälp |
| 4 | Vägledning | 9 | Återgå till grundinställningen |
| 5 | Syguide/Broderiguide | | |

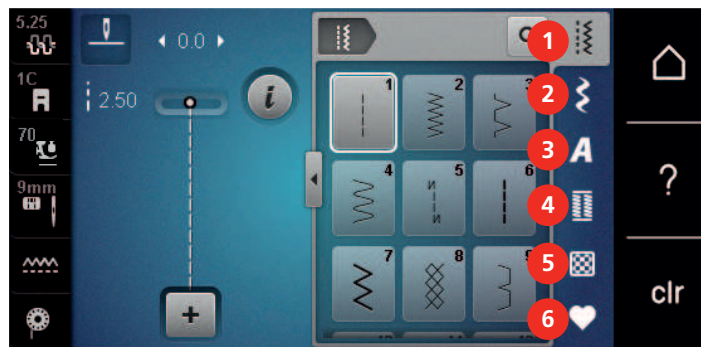







Översikt symeny



- | | | | |
|---|-------------|---|--------------|
| 1 | Nyttosömmar | 4 | Knapphål |
| 2 | Dekorsömmar | 5 | Kviltösömmar |
| 3 | Alfabet | 6 | Minne |

Översikt fält

Fält	Namn	Användningsområde
	i-Dialog	Under fältet «i»-Dialog finns funktioner för att redigera mönster.
	Stänga	Fönstret stängs och ändringar sparas.

Fält	Namn	Användningsområde
 	Fälten «-/+»	Med fälten «-» och «+» ändras inställningsvärden.
	Fält med gul kontur	Ett fält med gul kontur visar att denna funktions inställningar har ändrats. Genom att trycka på fältet med gul kontur återgår funktionen till sin grundinställning.
	Bekräfta	Ändringar bekräftas. Fönstret stängs.
	Avbryta	Förloppet avbryts. Fönstret stängs och ändringar sparas inte.
	Skjutreglage	Med skjutreglaget ändras inställningsvärden.
	Av/På-knappen	Med Av/På-knappen slås funktioner av eller på.
	Händelseförloppskarta	Med hjälp av händelseförloppskartan kan du hitta tillbaka till tidigare fönster.

Tips! Vissa displayer innehåller fler funktioner än du ser direkt. Du får upp dolda funktioner genom att svajpa upp eller ned med fingret eller pekpenan.

1.7 Nål, tråd, tyg

Med tiden blir det slitage på en nål. Den borde därför bytas ut med jämna mellanrum. Bara en felfri spets skapar en regelbunden söm. Generellt gäller: ju tunnare tyg, desto finare ska också nålen vara. De föreslagna nålarna är beroende på maskin endera standard eller extra tillbehör.

- Nålgrovlekar 70, 75: för tunna tyger.
- Nålgrovlekar 80, 90: för medium tyger.
- Nålgrovlekar 100, 110 och 120: för kraftiga tyger.

Nålöversikt





Bild	Nålbeteckning	Nålbeskrivning	Användningsområde
 	Universalnål 130/705 H 60-120	Lätt rundad spets	För nästan alla naturliga och syntetiska tyger (vävda, stickade och virkade).
 	Stretchnål 130/705 H-S 75, 90	Medium kulspets, speciell form på nålsöga och avfasning	För jersey, trikå, stickat, stretchtyger.























Bild	Nålbeteckning	Nålb beskrivning	Användningsområde
 	Jersey-/broderinål 130/705 H SUK 60-100	Medium kulspets	För virkat och stickat. För broderi.
 	Jeansnål 130/705 H-J 80-110	Spetsig, smal spets, förstärkt skaft	För kraftiga tyger som jeans och segelduk.
 	Lädernål 130/705 H LR 90, 100	Vass spets	För alla typer av läder, vinyl, läderimitation, plast, folie.
 	Microtexnål 130/705 H-M 60-110	Särskilt spetsig, smal spets	För mikrofiber och siden.
 	Kviltnål 130/705 H-Q 75, 90	Lätt rundad, smal spets	För kviltning och kantstickning, vadderade arbeten.
 	Broderinål 130/705 H-E 75, 90	Liten kulspets, extra bredd på nålsöga och lång skåra	För broderiarbeten på alla naturliga och syntetiska tyger.
 	Tunna materialnål 130/705 H SES 70, 90	Liten kulspets	För finvirkat och - stickat. För broderi på fina, ömtåliga tyger.
 	Metafilnål 130/705 H METAFIL 80	Långt nålsöga (2 mm) i alla grovlekar	För sömnad eller broderi med metalltråd.
 	Kantstickningsnål 130/705 H-N 70-100	Långt nålsöga (2 mm) i alla grovlekar	För kantstickning med grov tråd.
 PUNCH	Filtnål PUNCH	Nål med hullingar	För filtningsarbeten.
 	Hålsömsnål 130/705 H WING 100-120	Brett, som bevingat, nålskaft	För hålsömmar.
 	Universal-tvillingnål 130/705 H ZWI 70-100	Nålavstånd: 1.0/1.6/2.0/2.5/ 3.0/4.0/6.0/8.0	För synliga sömmar i elastiska tyger, biesensöm (veck), dekorativ sömnad.

Bild	Nålbeteckning	Nålb beskrivning	Användningsområde
	Stretch-tvillingnål 130/705 H-S ZWI 75	Nålavstånd: 2.5/4.0	För synliga sömmar i elastiska tyger, biesensöm (veck), dekorativ sömnad.
	Hålsöms-tvillingnål 130/705 H ZWIHO 100	Nålavstånd: 2.5	För speciella effekter i hålsömsbroderi.
	Universal-trillingnål 130/705 H DRI 80	Nålavstånd: 3.0	För synliga sömmar i elastiska tyger, dekorativ sömnad.

Exempel för nålbeteckningar

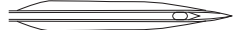
Det för hushållssmaskiner vanliga 130/705-systemet förklaras av följande grafik över en jersey-/stretchnål.

	<p>130/705 H-S/70</p> <p>130 = skaftlängd (1)</p> <p>705 = flatkolv (2)</p> <p>H = avfasning (3)</p> <p>S = nålpetsform, här medium kulspets (4)</p> <p>70 = nålgrovlek 0.7 mm (5)</p>
--	--

Trådval

För att uppnå ett perfekt resultat spelar nålens, trådens och tygets kvalitet en avgörande roll.

Vi rekommenderar att du köper en tråd med hög kvalitet för att nå bästa möjliga resultat.

- Bomullstråd har fördelarna av en naturfiber och passar därför särskilt bra för sömnad i bomullstyger.
- Merceriserad bomullstråd erhåller en lätt glans och förändras inte av tvättning.
- Polyestertråd är särskilt slitstark och ljusäkta.
- Polyestertråd är mer elastisk än bomullstråd och att föredra när du behöver en både stark och töjbar tråd.
- Rayon-/Viskostråd har fördelarna av en naturfiber och särskiljer sig genom sin höga glans.
- Rayon-/Viskostråd lämpar sig främst för prydnadsömmar och ger dessa en vackrare effekt.

Förhållandet nål & tråd

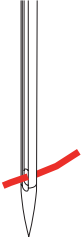
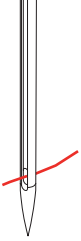
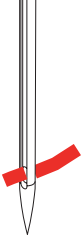
	Förhållandet mellan nål och tråd är bra, när tråden passar perfekt i den avlånga skåran och löper lätt genom nålsögat när du syr. Tråden sys optimalt.
	Tråden kan gå av och felstyggn uppstå om tråden har för mycket spelrum i den avlånga skåran och i nålsögat.
	Tråden kan gå av och fastna om tråden nöts mot kanten av den avlånga skåran och inte löper perfekt genom nålsögat.

2 Syförberedelser

2.1 Tillbehörsskåp

Avlägsna eller hänga upp tillbehörsskåpet

Tillbehörsskåpet hängs upp på maskinen med hjälp av fyra magneter. Före monteringen behöver draglådan vara inskjuten i tillbehörsskåpet.

- > Fäll upp handtaget och håll i det.
- > Luta tillbehörsskåpet lätt framåt upptill och dra sedan loss det.



- > Stäng dörrarna till tillbehörsskåpet.
- > Häng upp tillbehörsskåpet med ryggen mot maskinen.

Förvara tillbehör

OBSERVERA

Felaktig förvaring av spolarna

Spolens silverfärgade sensorytor kan skrapas.

- > Kontrollera att spolens silverfärgade sensorytor befinner sig till höger när du lägger in den i tillbehörsskåpet.

- > Montera hållarna (1) för spolar, syfötter och nålar.
- > Förvara smådelar i lådan (2), t.ex. oljeflaskan.
- > Sätt in spolarna i fack (3) så att de silverfärgade sensorytorna befinner sig till höger.
- > Tryck fjäderknappen nedåt för att ta ut spolen.
- > Sätt små och halvstora spolbrickor på stiften (4).
- > Förvara skumplastdynora i facket (5).
- > Förvara knapphålsfoten med släde nr 3A i fack (6).
- > Förvara det medföljande nålsortimentet i specialfacket (7).
- > Förvara syfötterna i hållarna (1) (5,5 mm och 9,0 mm).



Montera knäspaken



Knäspakens sidposition kan vid behov anpassas hos en BERNINA-återförsäljare.

- > Anslut knäspaken på maskinens framsida.
- > Ställ in sitthöjden så att knäspaken kan styras med knäet.



Sätta fast pekspennan

- > Sätt fast pekspennan i magnethållaren.



Slå på maskinen

- > Ställ maskinens huvudströmbrytare på «I» för att slå på den.



2.3 Fotpedal

Justera hastigheten med fotpedalen

Med fotpedalen kan hastigheten justeras steglöst.

- > Trampa försiktigt på fotpedalen för att starta maskinen.
- > Trampa mer på fotpedalen för att sy snabbare.
- > Släpp upp fotpedalen för att få maskinen att stanna.



Höja/sänka nålen

- > Trampa på fotpedalen med hälen för att höja eller sänka nålen.



Programmera fotpedalen

Fotpedalen, dvs back-kick-funktionen, kan programmeras individuellt (se sida 52).

2.4 Trådrullehållare

Sänkbar trådrullehållare

Fäll upp de nedfällbara trådrullehållarna



Vid metalltråd och andra specialtrådar är rådet att använda den sänkbara trådrullehållaren.

Den sänkbara trådrullehållaren behövs när du syr med flera trådar samtidigt och kan också användas till att spola under sömnad.

- > Tryck ned och släpp upp trådrullehållarna för att fälla upp dem.



- > Vrid trådrullehållarna moturs till anslaget för att låsa dem.
- > Vrid trådrullehållarna medurs till anslaget för att lossa dem.
- > Tryck ned trådrullehållarna tills de snäpper fast för att fälla ned dem.

Sätta fast skumplastdyna och trådrulle

Skumplastdynan förhindrar att tråden fastnar i den sänkbara trådrullehållaren.

- > Sätt fast skumplastdynan på trådrullehållaren.
- > Sätt sen fast trådrullen.



Liggande trådrullehållare

Sätta fast skumplastdyna, trådrulle och spolbricka

Spolbrickan gör att tråden lindas av jämnt från trådrullen. Spolbrickan används bara på den liggande trådrullehållaren.

- > Sätt fast skumplastdynan på trådrullehållaren.
- > Sätt sen fast trådrullen.



- > Sätt fast en passande spolbricka tätt mot trådrollen, så att inget spelrum finns mellan spolbrickan och trådrollen.



Använda spolnät

Spolnätet håller tråden på trådrollen och förhindrar att tråden får knutar eller går av.

- > Finns det spolnät, dra det över trådrollen.



2.5 Friarm

BERNINA 590 har en rejält konstruerad friarm som lämnar mycket plats för större arbeten till höger om nålen.

2.6 Matare

Ställa in mataren

OBSERVERA

Felaktig hantering av tyget



Åverkan på nål och stygnplåt.

- > Låt syprojektet glida jämnt.

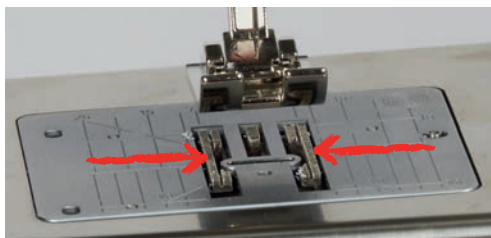
För varje stygn förflyttar sig mataren ett steg framåt. Steglängden beror på vilken stygnlängd som valts.

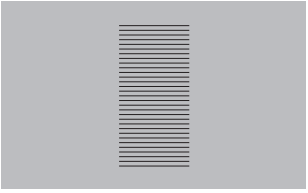

Vid väldigt kort stygnlängd är stegen mycket korta. T.ex. vid knappåls- och passpoalsömmar. Tyget förflyttas bara långsamt under syfoten, även vid maximal hastighet.

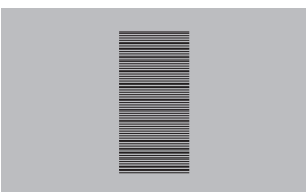
	<p>Sömmen blir jämn och fin när tyget tillåts glida obehindrat.</p>
	<p>Att dra i eller skjuta på tyget förorsakar en ojämn söm.</p>
	<p>Att hålla tillbaka tyget förorsakar en ojämn söm.</p>

- > Tryck ned knappen «Matare upp/ner» för att sänka mataren.



- > Tryck på nytt på knappen för att sy en matarstyrd söm.

2.7 Sybord

Använda sybord

Det monterade sybordet förstörar friarmens redan befintliga arbetsyta.

- > Hög nålen.
- > Hög syfoten.
- > Slå av maskinen och koppla bort den från elnätet.
- > Skjut sybordet åt höger över friarmen tills det går i lås.



- > För att avlägsna sybordet, tryck ned spärrknappen på bordet och dra bort det åt vänster över friarmen.



Använda sömguide

Montera sömguiden

Förutsättning:

- Sybordet är monterat.
- > Tryck på frigörningsknappen och snäpp fast sömguiden framifrån och bakåt på sybordet.



Ta bort sömguiden

- > Tryck på frigörningsknappen och dra loss sömguiden framåt.

2.8 Syfot

Ställa in syfotens position med knäspaken

- > Ställ in sitthöjden så att knäspaken kan styras med knäet.
- > Tryck knäspaken åt höger för att höja syfoten.

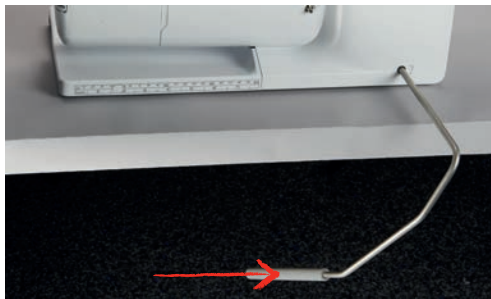

- Samtidigt sänks mataren och trådspänningen lossnar.
- > Släpp knäspaken långsamt för att sänka syfoten.

Ställa in syfotsposition med knappen «Syfot upp/ner»



- > Tryck på knappen «Syfot upp/ner» för att höja syfoten.
- > Tryck på nytt på knappen «Syfot upp/ner» för att sänka syfoten.

Byta syfot

- > Höj nålen.
- > Höj syfoten.
- > Slå av maskinen och koppla bort den från elnätet.
- > Skjut upp låsspaken (1).

- > Dra loss syfoten (2).



- > Sätt in ny syfot underifrån i hållaren.
- > Tryck ned låsspaken.

Välja syfot på pekskärmen

Efter att du bytt syfot kan du kontrollera om den lämpar sig för den söm du valt. Dessutom visas andra syfötter som är lämpliga till den valda sömmen.

- > Slå på maskinen.
- > Välj söm.
- > Tryck på fältet «Visa syfot/Välja syfot».



- > Tryck på fältet «Urval syfötter» för att se alla syfötter som är lämpliga för den valda sömmen.



- > Välj ut monterad syfot.
 - Om den monterade syfoten finns med i urvalet kan du börja sy.
 - När vald syfot inte är lämplig för den valda sömmen, kan den fortfarande väljas men maskinen hindras automatiskt från att starta. Ett felmeddelande visas. När felaktig syfot valts, visas sömmen i rött i förhandsvisningen.

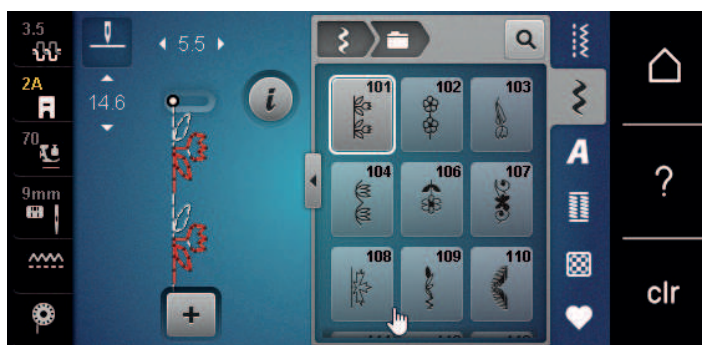

Justera syfotstrycket



Syfotstrycket är till för att ställa in bästa möjliga tryck mot tyget med hänsyn till tygets tjocklek. För kraftiga tyger rekommenderas att sänka syfotstrycket. Det har fördelen att syfoten höjs en aning. Därigenom kan tyget förflyttas lättare. Vid tunna tyger rekommenderas att öka syfotstrycket. Det har fördelen att tyget inte kan förflyttas för lätt under syfoten.



- > Tryck på fältet «Syfotstryck».
- > Ställ in syfotstrycket med skjutreglaget.

2.9 Ställa in mataren



- > Tryck på fältet «Matare upp/ner».
- > Höj och sänk mataren enligt animation.

2.10 Nål och stygnplåt

Byta nål

- > Höj nålen.
- > Slå av maskinen och koppla bort den från elnätet.
- > Avlägsna syfoten.
- > Lossa nålens fästskruv för hand.



- > Dra nålen nedåt.
- > Håll fast den nya nålen med den platta sidan bakåt.
- > Skjut upp nålen tills det tar stopp.
- > Dra åt nålens fästskruv för hand.

Välja nål på pekskärmen

Efter att du bytt nål kan du kontrollera om den lämpar sig för den stygnplåt du valt.

- > Tryck på fältet «Urval stygnplåt/nål».



- > Välj ut monterad nål.

Välja nåltyp och nålgrovlek

Praktisk påminnelsefunktion: För att inte förlora värdefull information kan du spara uppgifter om nåltyp och nålgrovlek på maskinen. Den sparade nåltypen och nålgrovleken kan därefter när som helst hämtas och kontrolleras.

- > Tryck på fältet «Urval stygnplåt/nål».



- > Tryck på fältet «Nåltyp/Nålgrovlek».

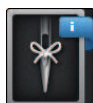

- > Välj ut den nåltyp (1) som motsvarar den isatta nålen.
- > Välj ut den nålgrovlek (2) som motsvarar den isatta nålen.



Ställa in Nålstopp upp/ner

- > Tryck på «Nålstopp upp/ner»-knappen för att ställa nålen i sitt nedersta läge.
- > Tryck på nytt på «Nålstopp upp/ner»-knappen för att ställa nålen i sitt översta läge.



Ändra nålpositionen

Det finns sammanlagt 11 nålpositioner. Nålpositionen anges med ett nummer i fönstret.

- > Tryck på «Nål vänster»-knappen (1) för att ställa nålen åt vänster.

- > Tryck på «Nål höger»-knappen (2) för att ställa nålen åt höger.



Ställa in Nålstopp upp/ner (permanent)



- > Tryck på fältet «Nålstopp upp/ner (permanent)» för att ställa in ett bestående nålstoppsläge.
 - Maskinen stannar med nålen i sitt nedersta läge, så fort fotpedalen släpps eller «Start/Stopp»-knappen trycks in.
- > Tryck på fältet «Nålstopp upp/ner (permanent)» på nytt.
 - Maskinen stannar med nålen i sitt översta läge, så fort fotpedalen släpps eller «Start/Stopp»-knappen trycks in.

Byta stygnplåt

Stygnplåtar är förmärkta med längd-, tvär- och diagonallinjer i millimeter (mm) och tum. Dessa markeringar hjälper dig när du syr och vid noggrann kantstickning.

Förutsättning:

- Mataren är nersänkt.
 - Maskinen är avslagen och bortkopplad från elnätet.
 - Nål och syfot är avlägsnade.
- > Tryck ned stygnplåten vid markeringen i det bakre högra hörnet tills den lossnar.



- > Ta bort stygnplåten.
- > Placera öppningarna på den nya stygnplåten över motsvarande stift och tryck nedåt tills den går i lås.

Välja stygnplåt på pekskärmen

Efter att du bytt stygnplåt kan du kontrollera om den lämpar sig för den nål du valt.



- > Tryck på fältet «Urval stygnplåt/nål».
- > Välj ut den monterade stygnplåten.



- Om den monterade stygnplåten passar ihop med nålen kan du börja sy.
- När vald stygnplåt inte passar ihop med nålen visas ett felmeddelande och maskinen hindras automatiskt från att starta.

2.11 Trädning

Trä övertråden

Förbereda övertråden

- > Sätt fast skumplastdynan på trådrulehållaren.
- > Sätt fast trådrollen på trådrulehållaren så att tråden lindas av medurs.
- > Sätt fast en passande spolbricka.
- > Slå på maskinen och vänta tills den är igång.
- > Fäll upp nål och syfot.

Trä tråden fram till nålen

- > Håll fast tråden med ena handen mellan trådrolle och bakre trådledaren (1). Ta tag i trådänden med andra handen och håll den lätt spänd under följande moment.
- > Dra tråden i pilriktning genom förspännfjäders (2).

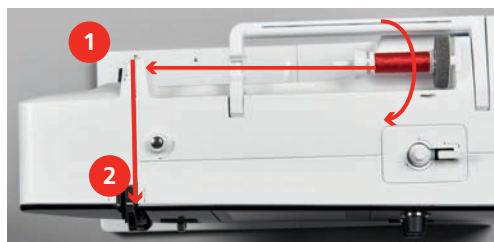

- > Dra tråden nedåt runt trådtilldragarskyddet (3) och uppåt.

- > Lägg tråden i trådtilldragaren (4).

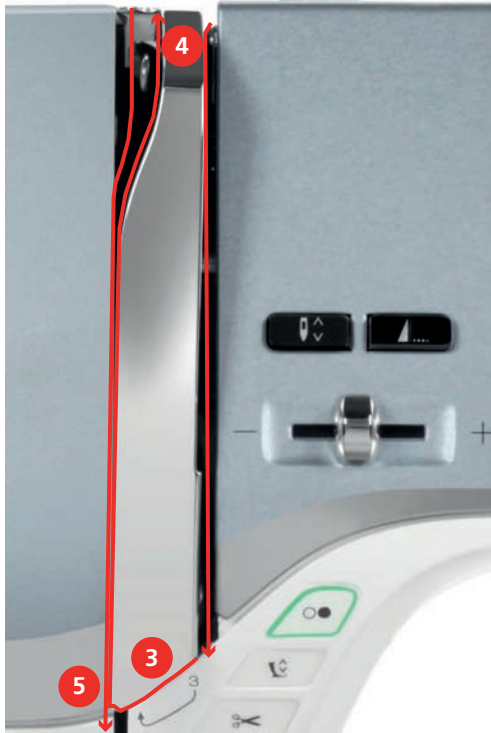

- > Dra tråden på nytt nedåt (5).
- > Nu först kan du släppa tråden.
- > Slå av maskinen.

Trä nålen

- > Dra tråden genom trådledarna (6/7) ovanför syfoten.

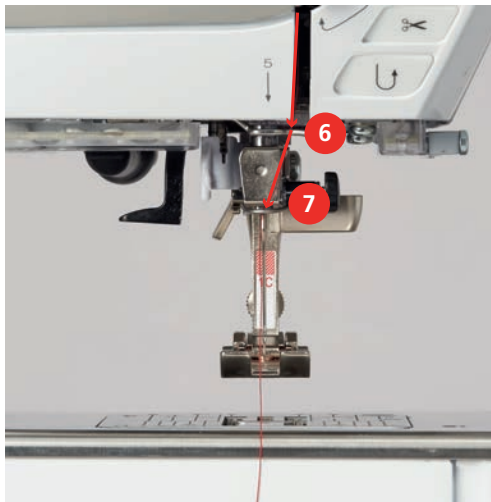

- > Tryck ned den halvautomatiska påträdarspaken (8) halvvägs, håll intryckt och dra tråden åt vänster (9) bakom det grå påträdarfingret/haken.

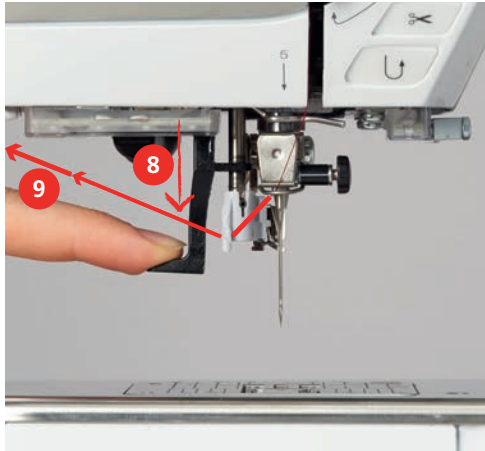

- > Dra tråden från vänster åt höger framför det grå påträdarfingret/haken (11).
- > Tryck ned påträdarspaken ända till anslaget (10).
- > Dra tråden från vänster åt höger (11) genom påträdarlitsen (12) tills den hakar i trådhaken.
- > Dra tråden bakifrån över trådavskäraren (13) och kapa.

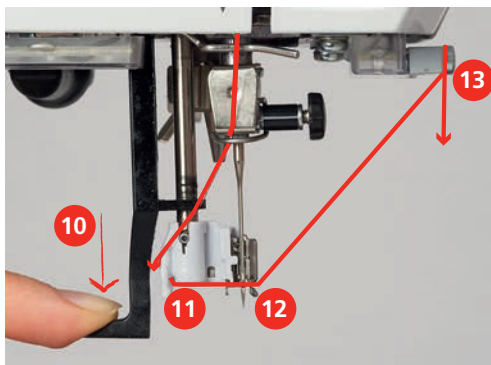

- > Släpp påträdarspaken.
 - Tråden skjuts genom nålsögat.
- > Dra trådöglan (14) bakåt tills trådändan går igenom nålen.

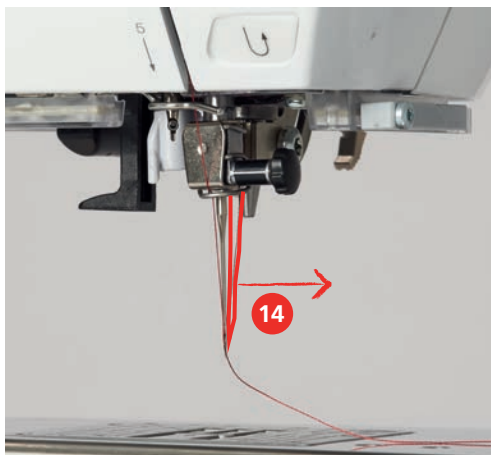

- > Dra tråden under syfoten till trådavskäraren (15) och kapa.

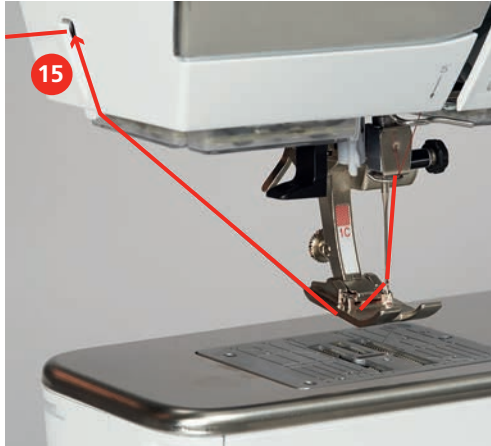

Trå tvillingnål

Förutsättning:

- Tvillingnål är monterad.
- > Dra första tråden i pilriktning på högra sidan om trådspänningsbrickan (1).
- > Dra andra tråden i pilriktning på vänstra sidan om trådspänningsbrickan (1).

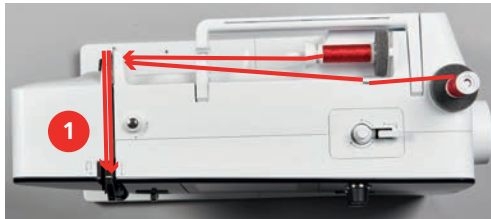

- > Dra första och andra tråden fram till trådledaren ovanför nålen.
- > Trå första tråden för hand i högra nålen.
- > Trå andra tråden för hand i vänstra nålen.

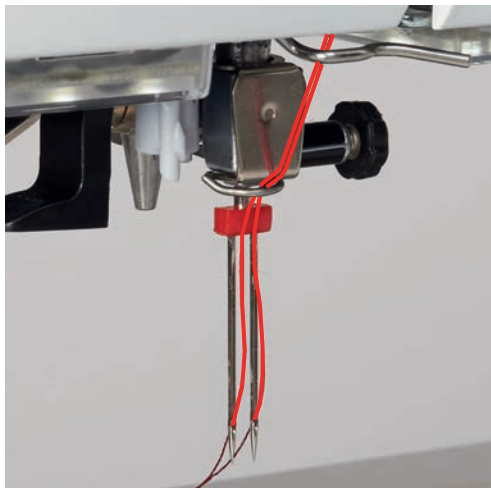

Trå trillingnål



Vid användning av den sänkbara trådrollehållaren ska alltid en skumplastdyna monteras. Den förhindrar att tråden fastnar i trådrollehållaren.

Förutsättning:

- Trillingnålen är monterad.
- > Sätt fast skumplastdyna, trådrulle och passande spolbricka på trådrullehållaren.
- > Sätt fast en fylld spole på den sänkbara trådrullehållaren.
- > Sätt fast en passande spolbricka.
- > Sätt fast en trådrulle.
- > Trä 3 trådar fram till den övre trådledaren.



- > Dra 2 trådar till vänster om trådspänningsbrickan (1) och fram till trådledaren ovanför nålen.
- > Dra 1 tråd till höger om trådspänningsbrickan (1) och fram till trådledaren ovanför nålen.
- > Trä första tråden för hand i vänstra nålen.
- > Trä andra tråden för hand i mittennålen.
- > Trä tredje tråden för hand i högra nålen.

Spola undertråd



Undertråden kan också spolas på medan du håller på att brodera ifall du använder den sänkbara trådrullehållaren för att spola.

Förutsättning:

- Skumplastdyna, trådrulle och passande spolbricka är monterade.
- > Sätt fast den tomma spolen på spolenheten så att de silverfärgade sensorytorna är riktade nedåt.



- > Dra tråden åt vänster genom den bakre trådledaren (1).
- > Dra tråden medurs runt förspännfjädern (2).
- > Linda tråden 2 – 3 varv medurs omkring den tomma spolen (3).
- > Dra överbliven tråd över trådavskäraren vid spolspaken (4) och skär av.

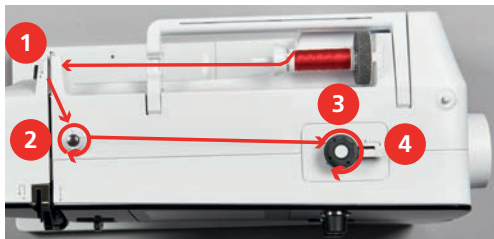

- > Tryck spolspaken (5) mot spolen.



- Maskinen spolar och fönstret för spolning visas.
- > Flytta på skjutreglaget i fönstret med pekspen eller fingret för att reglera spolhastigheten.
- > För att stanna spolningen måste spolspaken tryckas åt höger.
- > Tryck spolspaken på nytt mot spolen för att fortsätta spola.
 - När spolen är fylld stoppar maskinen spolningen automatiskt.
- > Ta bort spolen och skär av tråden med trådavskäraren vid spolspaken.

Trä undertråd

Förutsättning:

- Nålposition upp.
- Maskinen är avstängd och griparluckan är öppen.
- > Tryck in frigöringsfjäders vid spolkapseln (1).



- > Ta ut spolkapseln.
- > Ta ut spolen ur spolkapseln.

- > Sätt i en ny spole på det sättet att de silverfärgade sensorytorna är vända bakåt mot spolkapseln.



- > Dra in tråden från vänster i glipan (2).



- > Dra tråden åt höger under fjädern (3), runt de två trådledarna (4) och uppåt.



- > För att sätta in i maskinen, håll spol kapseln så att trådledaren (5) pekar uppåt.

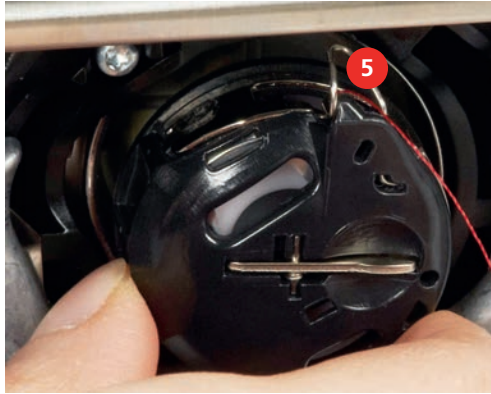

- > Sätt i spol kapseln.
- > Tryck på mitten av spol kapseln tills den går i lås.
- > Dra tråden över tråddavskäraren (6) och skär av.

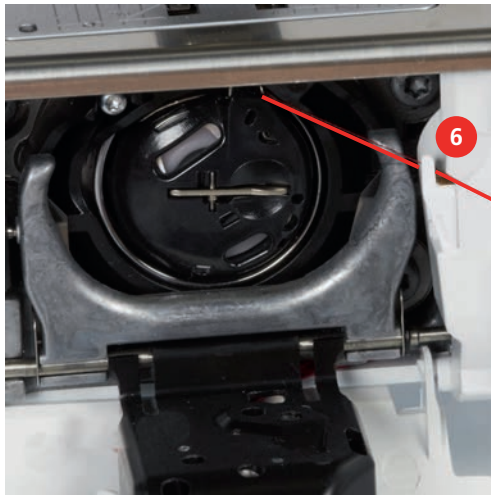

- > Stäng spol kapselluckan.

Visa undertrådmängd

När mängden undertråd minskat till ett kritiskt läge, visar en animation i fältet «Undertrådsindikator» att undertråden håller på att ta slut.



- > Tryck på fältet «Undertrådsindikator» för att trä undertråden enligt animation.

3 Setup-program

3.1 Syinställningar

Justera övertrådsspänningen

Justeringar av övertrådsspänningen i Setup-programmet påverkar alla broderimotiv. Det går även att justera övertrådsspänningen så att det bara påverkar den aktuella sömmen. Inställningen i setup-programmet sparas även efter att maskinen stängts av.



> Tryck på fältet «Hem».



> Tryck på fältet «Setup-program».



> Tryck på fältet «Syinställningar».



> Tryck på fältet «Övertrådsspänningen».
 > Skjut skjutreglaget åt höger eller tryck på fältet «+» för att öka övertrådsspänningen.
 > Skjut skjutreglaget åt vänster eller tryck på fältet «-» för att minska övertrådsspänningen.

Ställa in den maximala syhastigheten

Funktionen ställer in maxhastigheten.



> Tryck på fältet «Hem».



> Tryck på fältet «Setup-program».



> Tryck på fältet «Syinställningar».



> Tryck på fältet «Ändra maximal hastighet».
 > Skjut skjutreglaget åt vänster eller tryck på fältet «-» för att minska maxsyhastigheten.
 > Skjut skjutreglaget åt höger eller tryck på fältet «+» för att öka maxsyhastigheten.

Aktivera fäststygn

Är funktionen på, så syr maskinen automatiskt 4 fäststygn vid mönstrets början efter trådvskärningen.



> Tryck på fältet «Hem».



> Tryck på fältet «Setup-program».



> Tryck på fältet «Syinställningar».



- > Ställ knappen i läge «0» för att slå av fäststygn vid mönstrets början.
- > Ställ knappen i läge «1» för att slå på fäststygn vid mönstrets början.

Programmera syfotens svävarläge

Syfotshöjden går att ställa in efter tygtjockleken från 0 till max. 7 mm (0,27 tum).

Inställd syfotshöjd = tygtjockleken + det avstånd du vill ha mellan tyg och syfot i flytläge.



> Tryck på fältet «Hem».



> Tryck på fältet «Setup-program».



> Tryck på fältet «Syinställningar».



> Tryck på fältet «Programmera knappar och fält».



- > Tryck på fältet «Ställbar syfotshöjd».
- > Vrid på «Övre multifunktionsknappen» eller «Nedre multifunktionsknappen» eller tryck på «-» eller «+» för att ställa in syfotshöjden.

Programmera «Mönsterslut»-knappen

Här kan du ställa in syfotens placering, trådavskärning och fäststygn.



> Tryck på fältet «Hem».



> Tryck på fältet «Setup-program».



> Tryck på fältet «Syinställningar».



> Tryck på fältet «Programmera knappar och fält».



> Tryck på fältet «Programmera Mönsterslut-knappen».



> Tryck på fältet «Fästa» för att sy 4 fäststygn på stället.

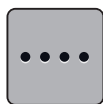

- > Tryck på fältet «Ändra antal fäststygn» för att ställa in fäststygn som följer på varandra.
- > Tryck på fälten «-» eller «+» för att ange det antal fäststygn som ska följa på varandra.

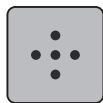

- > Tryck på fältet «Fästa på stället» för att ange att 4 fäststygn sys på samma ställe.



- > Tryck på fältet «Skära av tråden» för att stänga av den automatiska trådavskärningen efter fäststygnen.
- > Tryck på nytt på fältet «Skära av tråden» för att aktivera den automatiska trådavskärningen efter fäststygnen.



- > Tryck på fältet «Placera syfoten» för att syfoten ska förbli nere efter fäststygnen.
- > Tryck på nytt på fältet «Placera syfoten» för att syfoten ska höjas efter fäststygnen.



- > Tryck på fältet «Fästa» för att stänga av de automatiska fäststygnen.
- > Tryck på nytt på fältet «Fästa» för att aktivera de automatiska fäststygnen.

Programmera knappen «Trådavskärare»

Det går att ställa in automatiska fäststygn före trådavskärning.



- > Tryck på fältet «Hem».



- > Tryck på fältet «Setup-program».



- > Tryck på fältet «Syinställningar».



- > Tryck på fältet «Programmera knappar och fält».



- > Tryck på fältet «Programmera knappen Trådavskärare».



- > Tryck på fältet «Fästa» för att sy 4 fäststygn på stället.

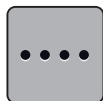

- > Tryck på fältet «Ändra antal fäststygn» för att ställa in fäststygn som följer på varandra.
- > Tryck på fälten «-» eller «+» för att ange antal fäststygn.

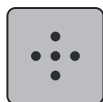







- > Tryck på fältet «Fästa på stället» för att ange att 4 fäststygn sys på samma ställe.



- > Tryck på fältet «Fästa» för att stänga av de automatiska fäststygnen.
- > Tryck på nytt på fältet «Fästa» för att aktivera de automatiska fäststygnen.







Ställa in syfotens position vid Nålstopp ner

När nålen är sänkt kan 3 olika syfotspositioner väljas: sänkt syfot, syfot flyttas till ett svävarläge, och syfot höjs maximalt.

-  > Tryck på fältet «Hem».
-  > Tryck på fältet «Setup-program».
-  > Tryck på fältet «Syinställningar».
-  > Tryck på fältet «Programmera knappar och fält».
-  > Tryck på fältet «Ställa in syfotens position vid Nålstopp ner».
-  > Välj önskad position för syfoten.

Programmera knappen «Bakåtsöm»

Det går att välja mellan «Bakåtsöm» och «Stegvis bakåtsöm».

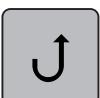
-  > Tryck på fältet «Hem».
-  > Tryck på fältet «Setup-program».
-  > Tryck på fältet «Syinställningar».
-  > Tryck på fältet «Programmera knappar och fält».
-  > Tryck på fältet «Programmera knappen Bakåtsöm».
-  > Tryck på fältet «Stegvis bakåtsöm» för att ställa in stegvis bakåtsöm.
 - Fältet får vit kontur.
-  > Tryck på fältet «Bakåtsöm» för att ställa in bakåtsöm.
 - Fältet får vit kontur.

Programmera fotpedalen

När fältet «Nål upp/ner» är aktiverat höjs eller sänks nålen med håltryck på fotpedalen. Alternativt kan syfotens position, trådavskärning och automatiska fäststygn programmeras.



> Tryck på fältet «Hem».



> Tryck på fältet «Setup-program».



> Tryck på fältet «Syinställningar».



> Tryck på fältet «Programmera fotpedalen».

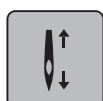

- Fältet «Nål upp/ner» är aktiverat i grundinställningen.
- Ett tryck med hälen på fotpedalen höjer eller sänker nålen.



> Tryck på fältet «Programmera håltrycket» för att programmera håltrycket.



> Tryck på fältet «Fästa» för att sy 4 fäststygn på stället.

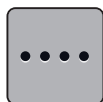

- > Tryck på fältet «Ändra antal fäststygn» för att ställa in fäststygn som följer på varandra.
- > Tryck på fälten «-» eller «+» för att ange antal fäststygn.

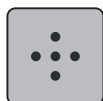

> Tryck på fältet «Fästa på stället» för att ange att 4 fäststygn sys på samma ställe.



- > Tryck på fältet «Fästa» för att stänga av de automatiska fäststygnen med håltryck.
- > Tryck på nytt på fältet «Fästa» för att aktivera de automatiska fäststygnen med håltryck igen.



- > Tryck på fältet «Skära av tråden» för att stänga av den automatiska trådavskärningen med håltryck.
- > Tryck på fältet «Skära av tråden» igen för att aktivera den automatiska trådavskärningen med håltryck.



- > Tryck på fältet «Positionera syfoten» för att syfoten ska förbli sänkt med håltryck.
- > Tryck på fältet «Positionera syfoten» igen för att syfoten ska förbli höjd med håltryck.

3.2 Broderiinställningar

Justera övertrådsspänningen

Justeringar av övertrådsspänningen i Setup-programmet har inflytande på alla broderimotiv. Inställningen i setup-programmet sparas även efter att maskinen stängts av.



> Tryck på fältet «Hem».



> Tryck på fältet «Setup-program».



> Tryck på fältet «Broderiinställningar».



> Tryck på fältet «Övertrådsspänningen».
 > Skjut skjutreglaget uppåt eller tryck på fältet «+» för att öka övertrådsspänningen.
 > Skjut skjutreglaget nedåt eller tryck på fältet «-» för att minska övertrådsspänningen.

Ställa in maximal hastighet

Med denna funktion kan den maximala hastigheten vid broderi sänkas.



> Tryck på fältet «Hem».



> Tryck på fältet «Setup-program».



> Tryck på fältet «Broderiinställningar».



> Tryck på fältet «Ändra maximal hastighet».
 > Skjut skjutreglaget åt vänster eller tryck på fältet «-» för att minska maxbroderihastigheten.
 > Skjut skjutreglaget åt höger eller tryck på fältet «+» för att öka maxbroderihastigheten.

Ange broderimönsterläge vid öppning

I grundinställningen får du alltid upp öppnat broderimönster centrerat i broderiramen. Med brytaren «Återställ sparat broderimönsterläge» kan du ställa in så att broderimönstret öppnar i det broderiramläge som du sparar av i BERNINA:s broderimjukvara.



> Tryck till på «Home».



> Tryck på fältet «Setup-program».



> Tryck på fältet «Broderiinställningar».



> Tryck på fältet «Centrera broderimotiv».



> Ställ knappen «Återställ sparad broderimönsterläge» i läge «/» för att öppna broderimönstret i avsparat läge.

> Ställ knappen «Återställ sparad broderimönsterläge» i läge «0/» för att öppna broderimönstret centrerat i broderiramen.

Justera broderiram

Justering av broderiramen innebär avstämning mellan nålen och ramens mitt.

Förutsättning:

- Broderimodulen är ansluten.
- Broderiramen är monterad med resp. sömmall.



> Tryck på fältet «Hem».



> Tryck på fältet «Setup-program».



> Tryck på fältet «Broderiinställningar».



> Tryck på fältet «Justera broderiram».
> Centrera nålen exakt mitt på mallen med displaypilfälten.



> Överta nålläget med fältet «Bekräfta».

Ange tygtjockleken

Om tyg som t.ex. frotté är tjockare än 4 mm (0,15 tum) rekommenderas att välja 7,5 mm (0,29 tum) eller 10 mm (0,39 tum). Ju tjockare tyg desto långsammare broderar maskinen. När maskinen stängs av återgår maskinen till grundinställningen 4 mm (0,15 tum).



> Tryck på fältet «Hem».

 > Tryck på fältet «Setup-program».

 > Tryck på fältet «Broderiinställningar».

 > Tryck på fältet «Ange tygtjocklek».
> Ange tygtjocklek.

Slå på/av funktionen Trådborttagning

Aktivera funktionen om du vill att trådändarna ska dras upp och ut genom tyget efter att ha skurits av. Vid broderiarbeten med långa stygn är det bättre att stänga av funktionen. Funktionen fungerar inte om avståndet mellan syfot och broderiram är för litet.

 > Tryck på fältet «Hem».

 > Tryck på fältet «Setup-program».

 > Tryck på fältet «Broderiinställningar».

 > Tryck på fältet «Trådborttagning Av/På».

 > Ställ knappen i läge «/» för att slå på funktionen trådborttagning.
> Ställ knappen i läge «0» för att slå av funktionen trådborttagning.

Aktivera fäststygn

Broderimotiv är programmerade med eller utan fäststygn. Maskinen lägger till några fäststygn när den märker att inga fäststygn är förprogrammerade.

 > Tryck på fältet «Hem».

 > Tryck på fältet «Setup-program».

 > Tryck på fältet «Broderiinställningar».

 > Tryck på fältet «Fäststygn Av/På».

 > Ställ knappen uppe till höger i läge «0» för att slå av fäststygnen i början.
– Har broderimotivet förprogrammerade fäststygn så blir de sydda.
– Har broderimotivet inte förprogrammerade fäststygn så blir de inte sydda.

- > Ställ knappen uppe till höger i läge «I» för att slå på fäststygnen i början.
 - Har broderimotivet förprogrammerade fäststygn så blir de sydda.
 - Har broderimotivet inte förprogrammerade fäststygn så fogas de till och blir ändå sydda.
- > Ställ knappen ned till höger i läge «0» för att slå av fäststygnen i slutet.
 - Har broderimotivet förprogrammerade fäststygn så blir de sydda.
 - Har broderimotivet inte förprogrammerade fäststygn så blir de inte sydda.
- > Ställ knappen ned till höger i läge «I» för att slå på fäststygnen i slutet.
 - Har broderimotivet förprogrammerade fäststygn så blir de sydda.
 - Har broderimotivet inte förprogrammerade fäststygn så fogas de till och blir ändå sydda.

Aktivera trådavskäraren

Trådavskäraren ställs in efter eget behov. Slå av trådavskäraren före trådbyte (1) eller anpassa hoppstygns längden (3). Maskinen skär av hoppstygnen efter inställd längd. Ställ först in från vilken längd som hoppstygnen ska skäras av, välj sedan broderimotiv.



Längden på hoppstygn kan ställas in från 1 mm till 15 mm. Grundinställningen är 6 mm. Det betyder att alla hoppstygn som är längre än 6 mm automatiskt skärs av. Om värdet sänks till 1 mm skärs tråden alltså oftare av, broderitiden ökar och på tygets avigsida syns mer lösa trådändar, speciellt om funktionen Trådborttagning är aktiverad. På rätsidan finns det därigenom inga eller mycket korta hoppstygn, vilket leder till en vacker bild av broderiet. Att minska längden på trådavskärningen till 1 mm är speciellt fördelaktigt när man broderar text, där det vanligen uppstår ett stort antal korta späntrådar. För andra broderimotiv (speciellt om båda sidorna av broderimotivet ska synas) kan det vara användbart att ställa in längre hoppstygn så att det inte bildas för många lösa trådändar som under arbetets gång broderas fast och därför blir svåra att avlägsna.



- > Tryck på fältet «Hem».



- > Tryck på fältet «Setup-program».



- > Tryck på fältet «Broderiinställningar».



- > Tryck på fältet «Aktivera trådavskäraren».

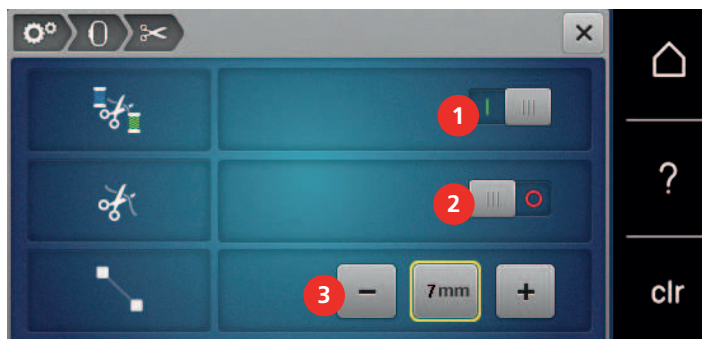

- > Ställ knappen upptill i fönstret (1) i läge «0» för att slå av den automatiska trådavskäraren före trådbyte.
- > Ställ knappen upptill i fönstret (1) i läge «I» för att slå på den automatiska trådavskäraren före trådbyte.
- > Ställ knappen mitt på displayen (2) i läge «I» för att stoppa maskinen för manuell trådavskärning.
 - Maskinen stoppar efter ca 7 stygn så att tråden går att skära av för hand.

- > Ställ knappen mitt på displayen (2) i läge «0» för att inte stoppa maskinen för manuell trådavskärning.
- > Tryck på fälten «-» eller «+» (3) för att ställa in från vilken längd som hoppstygnen ska skäras av.

Ändra måttenhet

Måttenheten i broderiläget kan ändras från mm till tum. Grundinställningen är mm.



- > Tryck på fältet «Hem».



- > Tryck på fältet «Setup-program».



- > Tryck på fältet «Broderiinställningar».



- > Tryck på fältet «Ändra måttenhet».
- > Tryck på fältet «inch» (1) för att ändra måttenheten i broderiläge till tum.
- > Tryck på fältet «mm» (2) för att ändra måttenheten i broderiläge till mm.

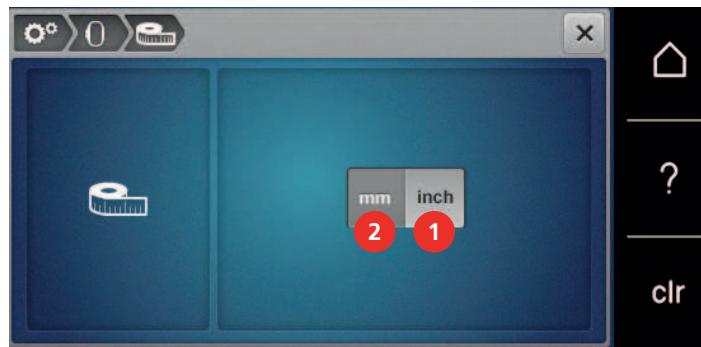

3.3 Personliga inställningar



> Tryck på fältet «Hem».



> Tryck på fältet «Setup-program».



> Tryck på fältet «Personliga inställningar».



- > Välj färg och bakgrund på pekskärmen.
- > Tryck på textfältet ovanför färginställningarna för att ändra välkomsttexten.
- > Mata in en välkomsthälsning.
- > Tryck på fältet «ABC» för stora bokstäver (standardinställning).
- > Tryck på fältet «abc» för små bokstäver.
- > Tryck på fältet «123» för siffror och matematiska tecken.
- > Tryck på fältet «@&!» för specialtecken.
- > Tryck på textfältet ovanför tangentbordet för att radera hela texten.
- > Tryck på fältet «DEL» för att radera enstaka bokstäver.



> Tryck på fältet «Bekräfta» för att överta texten.



> Stäng fönstret.



> Tryck på fältet «Hem».
– Välkomsthälsningen blir avsparat.

3.4 Bevakningsfunktion

Aktivera övertrådsbevakningen



> Tryck på fältet «Hem».



> Tryck på fältet «Setup-program».



> Tryck på fältet «Bevakningsfunktion».



- > Ställ knappen upp till på displayen i läge «0» för att slå av övertrådsbevakningen.
- > Ställ knappen upp till på displayen i läge «1» för att slå på övertrådsbevakningen.

Aktivera undertrådsbevakningen



> Tryck på fältet «Hem».



> Tryck på fältet «Setup-program».



> Tryck på fältet «Bevakningsfunktion».



- > Ställ knappen ned till på displayen i läge «0» för att slå av undertrådsbevakningen.
- > Ställ knappen ned till på displayen i läge «1» för att slå på undertrådsbevakningen.

3.5 Aktivera ljudsignaler



> Tryck på fältet «Hem».



> Tryck på fältet «Setup-program».



> Tryck på fältet «Ljud Av/På».

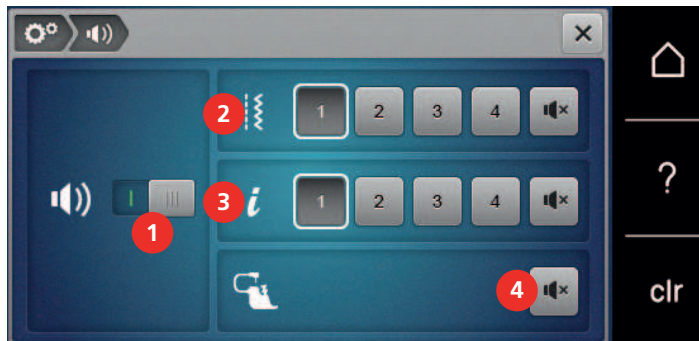

- > Ställ knappen (1) i läge «0» för att slå av alla ljudsignaler.
- > Ställ knappen (1) i läge «1» för att slå på alla ljudsignaler.
- > Tryck på fält «1 – 4» på del (2) för att slå på någon av 4 ljudsignaler vid val av broderimönster.
- > Tryck på fältet «Högtalare» på del (2) för att slå av ljudsignalen vid val av broderimönster.
 - Fältet «Högtalare» får vit kontur.
- > Tryck på fält «1 – 4» på del (3) för att slå på någon av 4 ljudsignaler vid val av funktioner.
- > Tryck på fältet «Högtalare» på del (3) för att slå av ljudsignalen vid val av funktioner.
 - Fältet «Högtalare» får vit kontur.





- > Tryck på fältet «Högtalare» på del (4) för att slå av ljudsignalen vid användning av BSR-läge.
 - Fältet «Högtalare» får vit kontur.
- > Tryck på fältet «Högtalare» på del (4) för att slå på ljudsignalen vid användning av BSR-läge.

3.6 Maskininställningar

Välja språk



- > Tryck till på «Home».



- > Tryck till på «Setup-programmet».



- > Tryck till på «Maskininställningar».



- > Tryck till på «Välj språk».
- > Tryck till på det språk du vill ha.

Justera ljusstyrkan

Du kan ställa in displayljusstyrkan så att den passar dig.



- > Tryck på fältet «Hem».



- > Tryck på fältet «Setup-program».



- > Tryck på fältet «Maskininställningar».



- > Tryck på fältet «Justera ljusstyrkan».
- > Skjut skjutreglaget upptill på displayen åt vänster eller höger eller tryck på fälten «+» eller «-» för att ändra displayljusstyrkan.

Justera syljuset

Du kan ställa in syljusets ljusstyrka så att den passar dig.



- > Tryck på fältet «Hem».



- > Tryck på fältet «Setup-program».



- > Tryck på fältet «Maskininställningar».



> Tryck på fältet «Justera ljusstyrkan».



> Ställ knappen i läge «0» för att slå av syljuset.

> Ställ knappen i läge «/» för att slå på syljuset.

> Skjut skjutreglaget upptill på displayen åt vänster eller höger eller tryck på fälten «+» eller «-» för att ändra syljusets ljusstyrka.

Kontrollera firmware-version

Du får upp maskinens firmware- och hårdvaruversioner.



> Tryck på fältet «Hem».



> Tryck på fältet «Setup-program».



> Tryck på fältet «Maskinställningar».



> Tryck på fältet «Information».



> Tryck på fältet «Information om firmware och hardware».

Kontrollera sammanlagt antal stygn

Maskinens sammanlagda antal stygn sedan den senaste, av en BERNINA-återförsäljare, utförda service visas.



> Tryck på fältet «Hem».



> Tryck på fältet «Setup-program».



> Tryck på fältet «Maskinställningar».



> Tryck på fältet «Information».



> Tryck på fältet «Information om firmware och hardware».

Återförsäljarens uppgifter

Du kan ange din BERNINA-återförsäljares adress och andra uppgifter.



> Tryck på fältet «Hem».



> Tryck på fältet «Setup-program».



> Tryck på fältet «Maskininställningar».



> Tryck på fältet «Information».



> Tryck på fältet «Återförsäljaruppgifter» för att ange återförsäljaruppgifter.



> Tryck på fältet «Företagsnamn» för att ange BERNINA-återförsäljarens företagsnamn.



> Tryck på fältet «Adress» för att ange BERNINA-återförsäljarens adress.



> Tryck på fältet «Telefon» för att ange BERNINA-återförsäljarens telefonnummer.



> Tryck på fältet «Internet» för att ange BERNINA-återförsäljarens webbsajt eller mailadress.

Spara serviceinformation

Du kan spara av serviceinformation om maskinens aktuella status på BERNINA:s USB-minne (extratillbehör) och ge BERNINA-återförsäljaren.

> Sätt i BERNINA:s USB-minne (extratillbehör) med tillräckligt mycket ledigt utrymme i maskinens USB-uttag.



> Tryck på fältet «Hem».



> Tryck på fältet «Setup-program».



> Tryck på fältet «Maskininställningar».













> Tryck på fältet «Information».

-  > Tryck på fältet «Serviceinformation».
- > Tryck på fältet «LOG».
 - Fältet LOG får en vit kontur.
- > Kontrollera att den vita konturen inte längre visas innan du avlägsnar BERNINA USB-minnet (extra tillbehör).





Återgå till grundinställning



OBSERVERA: Denna funktion innebär att samtliga personliga inställningar som gjorts raderas.

-  > Tryck på fältet «Hem».
-  > Tryck på fältet «Setup-program».
-  > Tryck på fältet «Maskininställningar».
-  > Tryck på fältet «Grundinställningar».
-  > Tryck på fältet «Grundinställningar sömnad».
-  > Tryck på fältet «Bekräfta» för att återställa alla grundinställningar för sömnad.
-  > Tryck på fältet «Grundinställningar broderi».
-  > Tryck på fältet «Bekräfta» för att återställa alla grundinställningar för broderi.
-  > Tryck på fältet «Samtliga grundinställningar».
-  > Tryck på fältet «Bekräfta» och starta om maskinen för att återställa samtliga grundinställningar.

Rensa användardata

Gamla filer som inte längre används kan raderas och lämna plats för nya sömmar och broderimotiv.

-  > Tryck på fältet «Hem».
-  > Tryck på fältet «Setup-program».
-  > Tryck på fältet «Maskininställningar».
-  > Tryck på fältet «Grundinställningar».
-  > Tryck på fältet «Rensa Minne».

-  > Tryck på fältet «Bekräfta» för att radera all användardata ur det egna minnet.
-  > Tryck på fältet «Rensa Egen design».
-  > Tryck på fältet «Bekräfta» för att radera all användardata ur det egna minnet.

Rensa sömmar och broderimotiv på BERNINA USB-minnet

När filer som inte längre behövs är sparade på USB-minnet (extra tillbehör) så kan minnet anslutas till maskinen och rensas.

- > Anslut BERNINA USB-minnet (extra tillbehör) till maskinen.
- > Tryck på fältet «Hem».



- > Tryck på fältet «Setup-program».



- > Tryck på fältet «Maskinställningar».



- > Tryck på fältet «Grundinställningar».



- > Tryck på fältet «Rensa filer från USB-minnet».



- > Tryck på fältet «Bekräfta» för att radera alla filer på BERNINA USB-minnet (extra tillbehör).



Kalibrera knappålsfot med släde nr 3A

Knappålsfoten med släde nr 3A och maskinen är anpassade till varandra och ska bara användas tillsammans.

Förutsättning:

- Knappålsfot med släde nr 3A är monterad.
- Nålen är inte träd.

- > Tryck på fältet «Hem».



- > Tryck på fältet «Setup-program».



- > Tryck på fältet «Maskinställningar».



- > Tryck på fältet «Underhåll/Uppdatering».





> Tryck på fältet «Kalibrera knapphålsfot med släde nr 3A».



> Tryck på «Start/Stop» för att starta kalibreringen.



> Stäng fönstret när kalibreringen är klar.

Uppdatera maskinens firmware

Du kan hämta maskinens aktuella firmware och en utförlig steg-för-steganvisning för uppdateringen på www.bernina.com. Som regel sparas användardata och personliga inställningar automatiskt när en firmware-uppdatering görs. För säkerhets skull rekommenderas ändå att säkerhetskopiera personliga filer på BERNINA USB-minnet (extra tillbehör) innan uppdateringen påbörjas. Om användardata och personliga inställningar skulle gå förlorade under en firmware-uppdatering kan de sparas över på maskinen igen senare.

OBSERVERA

BERNINA USB-minnet (extra tillbehör) avlägsnas för fort

Firmware uppdateras inte och maskinen kan inte användas.

> Avlägsna BERNINA USB-minnet (extra tillbehör) först när uppdateringen är helt avslutad.

> Anslut BERNINA USB-minnet (extra tillbehör), FAT32-formaterat, med den senaste firmware-versionen till maskinen.



> Tryck på fältet «Hem».



> Tryck på fältet «Setup-program».



> Tryck på fältet «Maskininställningar».



> Tryck på fältet «Underhåll/Uppdatering».



> Tryck på fältet «UPDATE».



> Tryck på fältet «Säkerhetskopiera filer på USB-minnet».
– Fältet visas med en grön hake.



> Tryck på «Update» för att starta firmware-uppdateringen.

Återställa säkerhetskopierade filer

Om användardata och personliga inställningar inte skulle finnas kvar efter en uppdatering, kan de hämtas över från USB-minnet till maskinen i efterhand.

OBSERVERA

BERNINA USB-minnet (extra tillbehör) avlägsnas för fort

De säkerhetskopierade filerna återställs inte och maskinen kan inte användas.

- > Avlägsna BERNINA USB-minnet (extra tillbehör) först efter att de säkerhetskopierade filerna fullständigt återställts.

- > Anslut BERNINA USB-minnet med de säkerhetskopierade filerna i maskinens USB-uttag.
- > Tryck på fältet «Hem».



- > Tryck på fältet «Setup-program».



- > Tryck på fältet «Maskininställningar».



- > Tryck på fältet «Underhåll/Uppdatering».



- > Tryck på fältet «UPDATE».



- > Tryck på fältet «Återställ säkerhetskopierade filer på maskinen».
- Fältet visas med en grön hake.

**Rengöra trådfångare**

I kap. «Skötsel och rengöring» finns utförliga steg-för-steganvisningar med bilder.

- > Tryck på fältet «Hem».



- > Tryck på fältet «Setup-program».



- > Tryck på fältet «Maskininställningar».



- > Tryck på fältet «Underhåll/Uppdatering».



- > Tryck på fältet «Rengöra trådfångare».
- > Rengör trådfångaren enligt anvisningarna i fönstret.



Olja maskinen



Elektriskt drivna komponenter

Risk för skada på nål och gripare.

- > Slå av maskinen och koppla bort den från elnätet.

OBSERVERA

Olja griparen

För mycket olja kan fläcka ned tyg och trådar.

- > Efter att oljereserver fyllts på, gör först ett sy-/broderiprov på ett provtygstycke.

I Setup-programmet visas med hjälp av animationer hur maskinen ska oljas. I kapitlet «Underhåll och rengöring» finns ytterligare steg för steg-instruktioner med bilder. Använd alltid BERNINA-olja.



- > Tryck på fältet «Hem».



- > Tryck på fältet «Setup-program».



- > Tryck på fältet «Maskininställningar».



- > Tryck på fältet «Underhåll/Uppdatering».



- > Tryck på fältet «Olja maskinen».
- > Olja maskinen enligt instruktionerna i fönstret.

Packa ihop broderimodulen

För att kunna packa ihop broderimodulen i originalförpackningen utan att flytta på broderiarmen för hand, måste broderiarmen först försättas i packposition.

Förutsättning:

- Broderimodulen är ansluten till maskinen.



- > Tryck på fältet «Hem».



- > Tryck på fältet «Setup-program».



- > Tryck på fältet «Maskininställningar».



- > Tryck på fältet «Underhåll/Uppdatering».

Setup-program



- > Tryck på fältet «Packställning för broderimodulen».
- > Följ anvisningarna på pekskärmen.



4 Översikt systeminställningar

4.1 Hämta vägledning

Vägledningen ger information och förklarar diverse områden av sömnad och broderi och de olika sömmarna.



- > Tryck på fältet «Hem».



- > Tryck på fältet «Vägledning».
- > Välj ett tema som du vill ha information om.

4.2 Hämta syguide

Syguiden informerar om de val man kan göra till ett syprojekt. Efter att du angett typ av tyg och projekt visas exempelvis förslag på lämplig nål och syfot.



- > Tryck på fältet «Hem».



- > Tryck på fältet «Syguide».
- > Välj ut det tyg som kommer att sys.
- > Välj syprojekt.

4.3 Använda eco-läge

Maskinen går att sätta i sparläge vid längre avbrott i arbetet.



- > Tryck på fältet «Hem».



- > Tryck på fältet «eco-läge».
 - Pekskärmen slocknar. Strömförbrukningen minskar och syljuset stängs av.
- > Tryck på eco-symbolen på displayen för att gå ur sparläget.
 - Maskinen går igång igen.

4.4 Hämta broderiguide

Broderiguiden hjälper dig ta beslut om ditt broderiprojekt. När du angett det broderiprojekt du vill ha och tygtypen, så får du t.ex. upp förslag på lämplig nål och matchande broderifot.

Förutsättning:

- Broderiläget är aktiverat.



- > Tryck på fältet «Hem».



- > Tryck på fältet «Broderiguide».
- > Välj broderiprojekt.
- > Välj ut det tyg som du vill brodera på.
- > Tryck på fältet «Bekräfta».
 - Om ett motiv redan är valt visas en varning att det kommer att skrivas över.

4.5 Hämta hjälp



- > Hämta fram det fönster på pekskärmen som du vill ha hjälp med.
- > Tryck på fältet «Hjälp» för att starta Hjälp-läget.
- > Tryck på det fält i fönstret som du behöver hjälp med.
 - Hjälp och råd till det valda fältet visas i fönstret.

4.6 Ångra alla ändringar med «clr»

Alla ändringar på motiven kan återställas till grundinställningen. Undantagen är motiv som sparats i eget minne samt bevakningsfunktioner.



- > Tryck på fältet «clr».



5 Kreativ sömnad

5.1 Översikt symeny

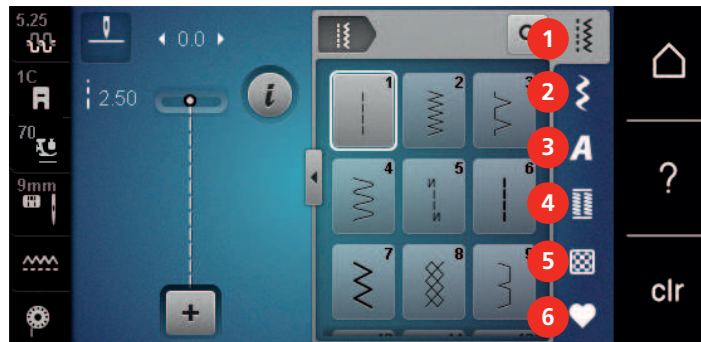

- | | | | |
|---|-------------|---|--------------|
| 1 | Nyttosömmar | 4 | Knapphål |
| 2 | Dekorsömmar | 5 | Kviltssömmar |
| 3 | Alfabet | 6 | Minne |

Välja söm

- > Välj söm, alfabet eller knapphål.
- > Svajpa upp med pekspets/fingret i området med nyttsömmar, alfabet och knapphål för att visa fler sömmar.
- > Tryck på fältet «Visa alla sömmar» (1) för att förstora bilden.
- > Tryck på fältet «Visa alla sömmar» (1) igen för att förminska bilden.

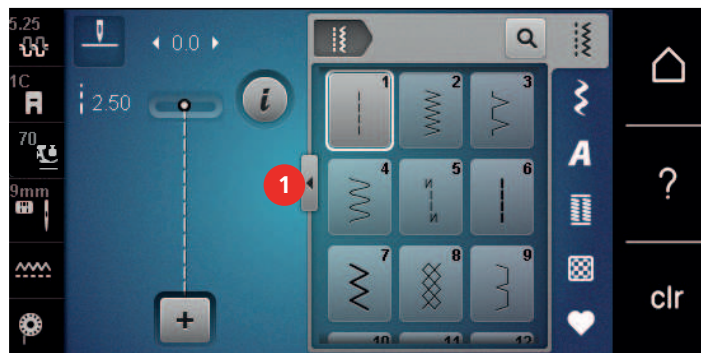

- > Tryck på fältet «Ange sömnummer» för att välja söm genom att mata in sömmens nummer.

5.2 BERNINA övermatningsfunktion



Det rekommenderas att anpassa syfotstrycket efter tyget. Ju tjockare tyg desto lägre syfotstryck.

Med BERNINA övermatningsfunktion matas tyget samtidigt överifrån och underifrån. På det sättet matas även hala och tunna tyger jämnt och regelbundet framåt. Randiga och rutiga tyger kan passas in perfekt tack vare den samstämmiga matningen.

BERNINA övermatningsfunktion används främst vid följande syprojekt:

- Sömnad: alla typer av sömnad på svåra tyger, t.ex. fållar, blyxtlås.
- Lapptäcksteknik: vid exakta ränder, rutor och vid dekorsömmar upp till 9 mm stygnbredd.
- Applikationer: sömnad av band och inramningar med snedband.

Tyger som är svåra att arbeta med:

- Sammet, vanligen i luggriktning.
- Frotté.
- Jersey, framförallt på tvären till maskorna.
- Konstgjord päls eller klädd konstgjord päls.
- Fiberpäls (fleece).
- Vadderade tyger.
- Randiga och rutiga mönster.
- Gardintyger med mönsterrapport.

Material som glider dåligt:

- Konstläder, laminat (optimalt med extratillbehöret zickzack-syfot # 52D med glidsula).

Använda BERNINA övermatningsfunktion



Du kan endast använda de syfötter som har en fåra i den bakre mitten och har beteckningen «D». Ytterligare syfötter med beteckningen «D» finns i medföljande tillbehörskatalog.

Slå på övermatningsfunktionen

- > Hög syfoten.
- > Montera en syfot med beteckningen «D».
- > Dra ner den övre mataren nedåt tills den snäpper fast.



Slå av övermatningsfunktionen

- > Høj syfoten.
- > Håll fast den övre mataren med två fingrar, dra nedåt och tryck den sen bort ifrån dig och låt den glida långsamt uppåt.



5.3 Reglera syhastigheten

Hastigheten kan regleras steglöst med hastighetsregleraren.

- > Skjut hastighetsreglaget åt vänster för att sänka hastigheten.
- > Skjut hastighetsreglaget åt höger för att öka hastigheten.

5.4 Justera övertrådsspänningen

Grundinställningen för övertrådsspänningen följer automatiskt med valet av söm eller broderimotiv.

Grundinställningen för övertrådsspänningen optimeras i BERNINA-fabriken och maskinen blir noggrant inställd under arbete. Använd Metrosene-/Seralontråd, grovlek 100/2 (Mettler) som över- och undertråd.

Används andra sy- och broderitrådar kan avvikelser i övertrådsspänningen uppstå. Då är det nödvändigt att särskilt justera övertrådsspänningen efter det aktuella sömnads- eller broderiprojektet och den söm eller det broderimotiv som valts.

Ju mer övertrådsspänningen ökas, desto mer spänns övertråden och undertråden dras starkare in i tyget. Minskas övertrådsspänningen blir övertråden mindre spänd och undertråden dras därigenom svagare in i tyget.

Justeringar i övertrådsspänningen påverkar den söm som just används och alla broderimotiv. Permanenta justeringar på övertrådsspänningen (se sida 48) för syläget och (se sida 53) för broderiläget kan göras i setup-programmet.

Förutsättning:

- Övertrådsspänningen har blivit justerad i setup-programmet.
- > Tryck på fältet «Övertrådsspänning».



- > Tryck på skjutreglaget med pekpenan/fingret för att öka eller minska övertrådsspänningen.



- > Tryck på fältet med gul kontur till höger för att återgå grundinställningen.
- > Tryck på fältet med gul kontur till vänster för att justeringarna i **Setup-programmet** ska återgå till grundinställningen.

5.5 Redigera sömmar

Justera stygnbredd

- > Vrid «Övre funktionsknapp» åt vänster för att minska stygnbredden.
- > Vrid «Övre funktionsknapp» åt höger för att öka stygnbredden.
- > Tryck på fältet «Stygnbredd» (1) för att få upp fler inställningsalternativ.

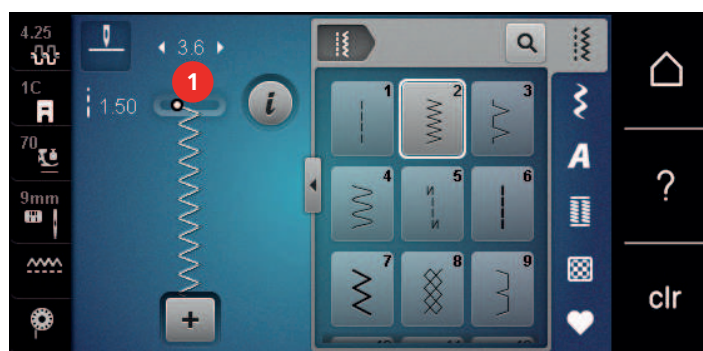

Justera stygnlängd

- > Vrid «Nedre funktionsknapp» åt vänster för att minska stygnlängden.
- > Vrid «Nedre funktionsknapp» åt höger för att öka stygnlängden.
- > Tryck på fältet «Stygnlängd» (1) för att få upp fler inställningsalternativ.

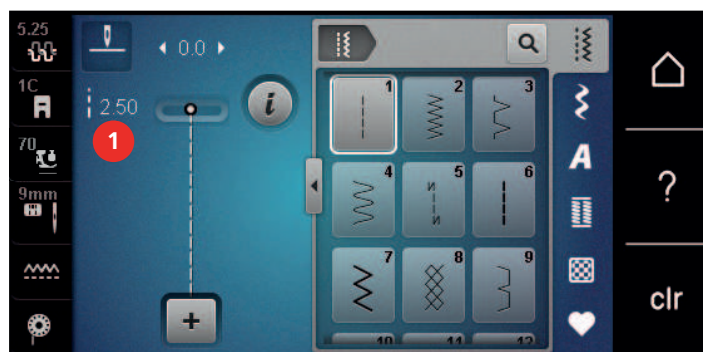

Justera balansen

Variierande tyger, trådar och mellanlägg kan påverka de programmerade stygnen så att dessa inte sys korrekt. Med den elektroniska balansen kan dessa avvikelser korrigeras och sömmen anpassas optimalt till det valda tyget.

- > Välj söm eller alfabet.
- > Sy broderimönster.
- > Tryck på fältet «i»-Dialog.



- > Tryck på fältet «Balans».
 - En förhandsvisning av sömmen visas.

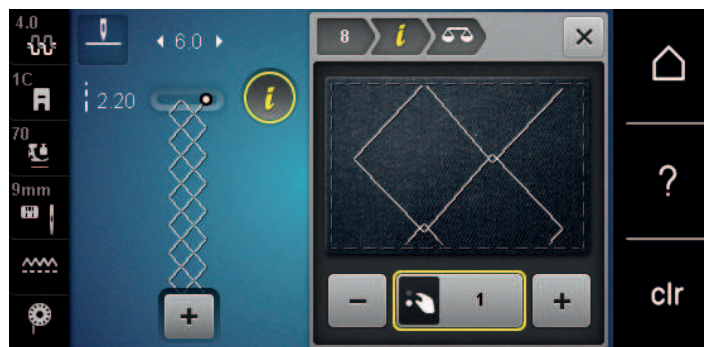

- > För att korrigera längdriktningen av sömmen, vrid «Nedre funktionsknapp» tills förhandsvisningen av sömmen överensstämmer med den sydda sömmen på tyget.
- > Det går att spara av ändrade balansinställningar för varje söm i «Eget minne».
- > De ändrade balansinställningarna gäller tills du trycker på «CLR» eller slår av maskinen.

Ställ in mönsterupprepning

Sömmar kan upprepas upp till 99 gånger.

- > Välj söm eller alfabet.
- > Tryck på fältet «i»-Dialog.



- > Tryck på fältet «Mönsterupprepning».
 - Ett nytt fönster visas.
- > Ange önskat antal sömmar.



- > Tryck på fältet «Bekräfta».

Ställa in kontursöm

Den maximala stygnlängden är 12 mm och maskinen syr bara vartannat stygn.

- > Välj söm.
- > Tryck på fältet «i»-Dialog.

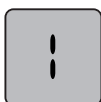

- > Tryck på fältet «Kontursöm».

Spegelvända söm

- > Välj söm eller alfabet.
- > Tryck på fältet «i»-Dialog.



- > Tryck på fältet «Spegelvända vänster/höger» för att spegelvända sömmen från vänster till höger.



- > Tryck på fältet «Spegelvända upp/ner» för att sy sömmen mot syriktningen.

Justera mönsterlängden

Sömmönstret kan justeras på längden till att bli större eller mindre.

- > Välj söm eller alfabet.
- > Tryck på fältet «i»-Dialog.



- > Tryck på fältet «Justera mönsterlängden».
- > Flytta på skjutreglaget med pekpenan/fingret för att justera mönsterlängden.
- > Tryck på fältet «+100%» (1) för att öka mönsterlängden med 100%-steg.



Aktivera stygnräknarfunktionen

Stygnräknarfunktion kan inte aktiveras hos alla sömmar. Har t.ex. våffelsöm nr 8 valts, kan stygnräknarfunktionen inte användas.

- > Välja söm.
- > Tryck på fältet «i»-Dialog.



- > Tryck på fältet «Programmera längd med stygnräknare».
- > Sy den önskade längden.

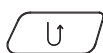

- > Tryck på knappen «Bakåtsöm».
 - Fönstret byter till «Auto» och den valda sömmen med den nya längden sparas fram till att maskinen stängs av.

Sy söm med förstärkning

Söm som sys med förstärkning (tre gånger) ger snygg effekt. Inte alla sömmar kan sys med förstärkning.

- > Välj söm.
- > Tryck på fältet «i»-Dialog.



- > Tryck på fältet «Förstärkt söm».

Bakåtsöm

- > Välj söm eller alfabet.
- > Ställ in Nålstopp ner (permanent) för att knappen «Bakåtsöm» genast ska ställa om maskinen till bakåtsömnad.
- > Ställ in Nålstopp upp (permanent) för att kunna sy ett ytterligare stygn framåt innan maskinen ställer om till bakåtsömnad.

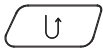

- > Tryck på knappen «Bakåtsöm» och håll den intryckt.

Sy permanent bakåt

- > Välj söm eller alfabet.
- > Tryck på fältet «i»-Dialog.

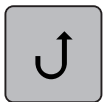

- > Tryck på fältet «Sy bakåt» för att sy permanent baklänges.
 - Maskinen syr baklänges tills du trycker på fältet «Sy bakåt» igen.

Bakåtsöm stygn för stygn

- > Välj söm eller alfabet.
- > Tryck på fältet «i»-Dialog.



- > Tryck på fältet «Bakåtsöm stygn för stygn» för att sy de senaste 200 stygnen baklänges ett efter ett.

5.6 Kombinera sömmar

Översikt kombiläge



- | | | | |
|---|----------------------------|---|--------------------------------|
| 1 | Stygnbredden hos aktiv söm | 3 | Kombiläge/Enkelläge |
| 2 | Stygnlängden hos aktiv söm | 4 | Enstaka söm inom kombinationen |

Skapa en sömkombination

I kombiläget kan sömmar och alfabeten sättas ihop till ett mönster efter eget önskemål. Genom att kombinera olika bokstäver ur alfabetet kan t.ex. textraden BERNINA skapas.



- > Tryck på fältet «Enkel-/Kombiläge».
- > Välj söm.



- > Tryck på nytt på fältet «Enkel-/Kombiläge» för att återvända till Enkelläge.

Spara sömkombination

Spara av egna sömkombinationer i «Eget minne» om du vill återanvända dem.

- > Skapa en sömkombination.
- > Tryck på fältet «Minne».



- > Tryck på fältet «Spara söm».



- > Tryck på fältet «Bekräfta» eller tryck på fältet med gul kontur för att spara av sömkombinationen.

Hämta sömkombination



- > Tryck på fältet «Enkel-/Kombiläge».



> Tryck på fältet «Minne».



> Tryck på fältet «Öppna sparad kombination».
> Välj sömkombination.

Skriva över sömkombination



> Skapa en sömkombination.
> Tryck på fältet «Minne».



> Tryck på fältet «Spara söm».
> Välj den sömkombination som ska skrivas över.



> Tryck på fältet «Bekräfta» för att skriva över sömkombinationen.

Radera sömkombination



> Skapa en sömkombination.
> Tryck på fältet «i»-Dialog.

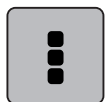

> Tryck på fältet «Redigera hela kombinationen».



> Tryck på fältet «Radera».



> Tryck på fältet «Bekräfta».

Redigera enstaka söm

> Skapa en sömkombination.
> Tryck med pekspets/fingret på önskat ställe (1) i sömkombinationen för att välja ut en enstaka söm.



> Tryck på fältet «i» Dialog för att radera den enstaka sömmen.

Radera enstaka söm

> Skapa en sömkombination.

- > Tryck med pekpenan/ fingret på önskat ställe (1) i sömkombinationen för att välja ut en enstaka söm.



- > Tryck på fältet «i»-Dialog.



- > Tryck på fältet «Radera» för att radera enstaka broderimönster.

eller

- > Tryck med pekpenan/fingret på önskad söm (1) i sömkombinationen, håll nedtryckt och dra ut sömmen.
 - Sömmen raderas.

Infoga enstaka söm

Den nya sömmen fogas alltid in **under** den markerade sömmen.

- > Skapa en sömkombination.
- > Tryck med pekpenan/fingret på önskat ställe (1) i sömkombinationen för att välja ut en enstaka söm.



- > Välj ny söm.

Anpassa broderimönstrets längd och bredd

De olika broderimönstrens längd och bredd i sömkombinationen går att anpassa till det längsta och bredaste broderimönstret i kombinationen.



- > Skapa en sömkombination.
- > Tryck på fältet «i»-Dialog.

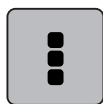

- > Tryck på fältet «Redigera hela kombinationen».



- > Tryck på fältet «Total mönsterlängd» (1).
- > Tryck på fältet «Justera längd inom kombinationen» (2).
 - Broderimönsterlängderna blir anpassade till kombinationens längsta broderimönster



- > Tryck på fältet «Stygnbredd» (3).
- > Tryck på fältet «Justera bredd inom kombinationen» (4).
 - Broderimönsterbredderna blir anpassade till kombinationens bredaste broderimönster

Därutöver kan längden och bredden i sömkombinationen proportionellt förstoras och förminsas.

- > Vrid «Övre multifunktionsknappen» åt vänster för att förminska sömkombinationens bredd proportionellt.
- > Vrid «Övre multifunktionsknappen» åt höger för att förstora sömkombinationens bredd proportionellt.
- > Vrid «Undre multifunktionsknappen» åt vänster för att förminska sömkombinationens längd proportionellt.
- > Vrid «Undre multifunktionsknappen» åt höger för att förstora sömkombinationens längd proportionellt.

Spegelvända sömkombination



- > Skapa en sömkombination.
- > Tryck på fältet «i»-Dialog.

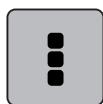

- > Tryck på fältet «Redigera hela kombinationen».



- > Tryck på fältet «Spegelvända vänster/höger» för att spegelvända hela sömkombinationen från vänster till höger.
- > Tryck på nytt på fältet «Spegelvända vänster/höger» för att återgå till grundinställningen.

Dela upp sömkombination

En sömkombination kan delas upp i flera sektioner. Uppdelningen visas **under** markören. Det är bara den markerade sektionen som sys. För att nästa sektion ska sys måste markören flyttas till den sektionen.

- > Skapa en sömkombination.
- > Välj med pekpenan eller fingret önskat ställe i sömkombinationen där den ska delas upp i sektioner.
- > Tryck på fältet «i»-Dialog.

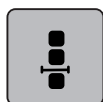

- > Tryck på fältet «Redigera kombination vid markören».

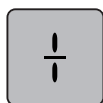

- > Tryck på fältet «Dela upp kombination».

Avbryta sömkombination

En sömkombination kan avbrytas på olika ställen. Avbrottet visas **under** markören.

- > Skapa en sömkombination.
- > Välj med pekpenan eller fingret önskat ställe i sömkombinationen där den ska delas upp i sektioner.
- > Tryck på fältet «i»-Dialog.

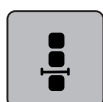

- > Tryck på fältet «Redigera kombination vid markören».

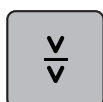

- > Tryck på fältet «Avbryta kombination».
- > Sy den första biten för att sen placera om tyget.

Fästa sömkombinationen

- > Skapa en sömkombination.
- > Välj med pekpenan eller fingret önskat ställe i sömkombinationen där den ska fästas.
- > Tryck på fältet «i»-Dialog.

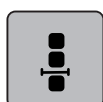

- > Tryck på fältet «Redigera kombination vid markören».



- > Tryck på fältet «Fästa».
 - Varje enstaka söm i kombinationen kan fästas i början eller i slutet.

Ställ in mönsterupprepning



- > Skapa en sömkombination.
- > Tryck på fältet «i»-Dialog.

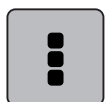

- > Tryck på fältet «Redigera hela kombinationen».



- > Tryck 1 gång på fältet «Mönsterupprepning» för att upprepa sömkombinationen.
- > Tryck på fältet «Mönsterupprepning» igen för att upprepa sömkombinationen upp till 9 gånger.
- > Tryck länge på fältet «Mönsterupprepning» eller «clr» för att slå av mönsterupprepningen.

5.7 Hantera sömmar

Spara söminställningar



- > Välj söm, alfabet eller knapphål.
- > Tryck på fältet «i»-Dialog.
- > Ändra på söm, alfabet eller knapphål.



- > Tryck på fältet «Spara söminställningar» för att permanent spara alla ändringar.



- > Tryck på fältet «Återgå till grundinställningen» för att ångra alla ändringar.

Spara sömmar i det egna minnet

I arkivet «Minne» kan valfria och även egna modifierade sömmar sparas.

- > Välj söm, alfabet eller knapphål.
- > Modifiera sömmen.
- > Tryck på fältet «Minne».



- > Tryck på fältet «Spara söm».
- > Välj en mapp som sömmen ska sparas i.



- > Tryck på fältet «Bekräfta».

Skriva över sömmar i minnet

Förutsättning:

- Sömmen är sparad i minnet.
- > Välj söm, alfabet eller knapphål.
- > Modifiera sömmen.
- > Tryck på fältet «Minne».



- > Tryck på fältet «Spara söm».
- > Välj den mapp där den söm är sparad som du vill skriva över.



- > Välj den söm som ska skrivas över.
- > Tryck på fältet «Bekräfta».

Hämta en söm ur minnet

Förutsättning:

- Sömmen är sparad i minnet.



- > Tryck på fältet «Minne».



- > Tryck på fältet «Hämta söm».
- > Välj den mapp där den sparade sömmen befinner sig.
- > Välj söm.

Radera en söm ur minnet

Förutsättning:

- Sömmen är sparad i minnet.



- > Tryck på fältet «Minne».



- > Tryck på fältet «Radera».
- > Välj den mapp där den sparade sömmen befinner sig.
- > Välj söm.



- > Tryck på fältet «Bekräfta» för att radera sömmen.

Spara sömmen på BERNINA USB-minnet

På BERNINA USB-minnet finns gott om plats för att spara ett stort antal sömmar, även de som du själv förändrat och format.

- > Välj söm, alfabet eller knaphål.
- > Förändra söm.
- > Tryck på fältet «Minne».



- > Tryck på fältet «Spara söm».
- > Anslut BERNINA USB-minnet till maskinen.



- > Tryck på fältet «USB-minne».



- > Tryck på fältet «Bekräfta».

Hämta sömmar från BERNINA USB-minnet



- > Tryck på fältet «Minne».



- > Tryck på fältet «Hämta söm».

- > Tryck på fält (1).

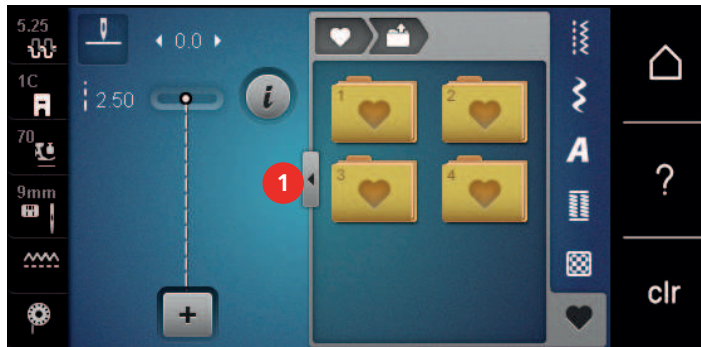

- > Anslut BERNINA USB-minnet till maskinen.
- > Tryck på fältet «USB-minne».
- > Välj söm.

Radera sömmar från BERNINA USB-minnet

- > Tryck på fältet «Minne».



- > Tryck på fältet «Radera».
- > Anslut BERNINA USB-minnet (extra tillbehör) till maskinen.
- > Välj raderas den söm som ska raderas.
- > Tryck på fältet «Bekräfta».



5.8 Fästa

Fästa sömmen med fältet «Fästa»

Varje enstaka söm i kombinationen kan fästas i början eller i slutet.

- > Tryck på fältet «i»-Dialog.



- > Tryck på fältet «Fästa» innan du börjar sy.
 - Sömmen/sömkombinationen fästs med 4 stygn i början.
- > Tryck på fältet «Fästa» under sömnad.
 - Sömmen eller den aktiva delen av sömkombinationen fästs med 4 stygn i slutet.



Fästa med «Mönsterslut»-knappen

«Mönsterslut»-knappen kan programmeras med olika funktioner.

- > Tryck på «Mönsterslut»-knappen innan du börjar sy eller under sömnad.
 - En stoppsymbol visar under sömnad att funktionen är aktiverad och sömmen eller den aktiva delen av sömkombinationen fästs på slutet automatiskt med det antal stygn som programmerats.



5.9 Använda nivåplatta

När syfoten lutar på grund av en tjock söm kan mataren inte mata tyget och sömmen blir ojämn.

- > Skjut in 1 – 3 nivåplattor bakifrån under syfoten ända fram mot nålen och jämna på detta vis ut nivåskillnaden.

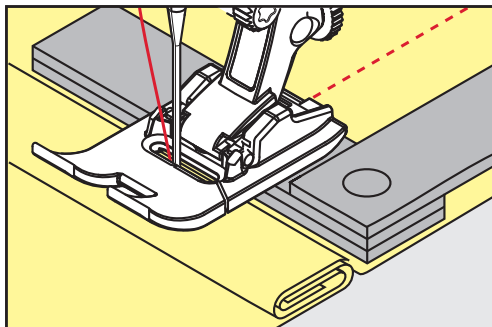

– Syfoten ligger vågrät på syprojektet.

- > Skjut in 1 – 3 nivåplattor framifrån under syfoten ända fram mot nålen och jämna på detta vis ut nivåskillnaden.

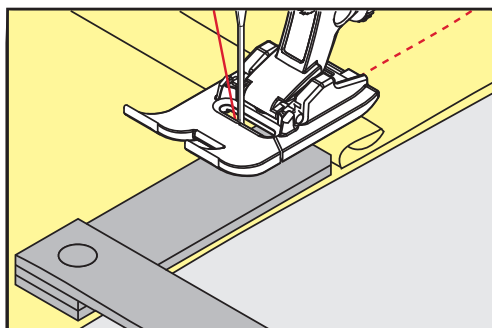

– Syfoten ligger vågrät på syprojektet.

- > Sy till dess att hela syfoten passerat den tjocka sömmen.
- > Avlägsna nivåplattorna igen.

5.10 Sy hörn

När du syr hörn matas tyget mindre eftersom bara en del av syprojektet ligger på mataren. Med hjälp av nivåplattorna kan tyget ändå matas jämnt.

- > När du nått fram till tygkanten, stanna med Nålstopp ner.
- > Höj syfoten.
- > Vrid tyget till önskat läge.
- > Skjut in 1 – 3 nivåplattor från höger sida av syfoten ända fram mot tyget.
- > Sänk syfoten.

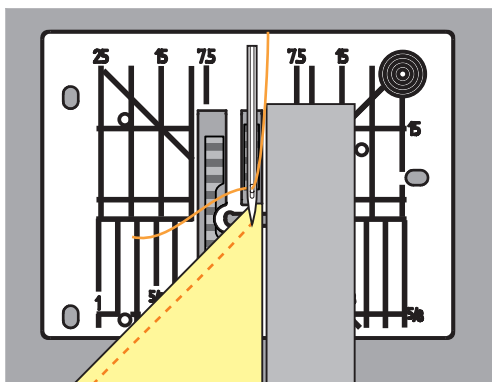







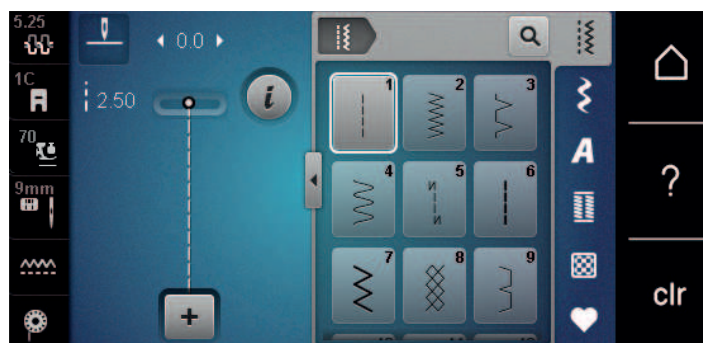









- > Sy vidare till dess att tyget ligger på mataren igen.

6 Nyttosömmar

6.1 Översikt nyttosömmar



Söm	Sömnummer	Namn	Beskrivning
	1	Raksöm	Sy ihop och kantsticka.
	2	Sicksack	Används för att förstärka sömmar, överkasta, sy elastiska sömmar och för att fästa spets.
	3	Vari-overlock	Sy ihop och överkasta i ett enda arbetssteg i elastiska tyger.
	4	Bågsöm	Med bågsöm kan du stoppa/laga tygväven, och förstärka tygkanter.
	5	Fästprogram	Fästa början och slutet av en söm med raksöm.
	6	Förstärkt raksöm	För att skapa slitstarka sömmar i kraftiga tyger, för synliga sömmar och fållar.
	7	Förstärkt sicksack	För att skapa slitstarka sömmar i kraftiga tyger, för synliga sömmar och fållar.
	8	Våffelsöm	För elastiska sömmar och fållar. Används också till gummiundertråd.
	9	Blindstygn	För osynliga fållar, musselsömeffekt i mjuk jersey och tunna material, prydnadssöm.
	10	Dubbel overlock	Sy ihop och överkasta i ett enda arbetssteg i elastiska tyger.
	11	Superstretchsöm	Ger mycket elastiska öppna sömmar. För alla slags beklädnader.
	12	Rynksöm	För de flesta tyger; dra gummiband, sammanstötande tygkanter, dekorsömmar.

Söm	Sömnummer	Namn	Beskrivning
	13	Stretch-overlock	Sy ihop och överkasta i ett enda arbetssteg i elastiska tyger.
	14	Triksåsöm	Synlig fäll, synlig söm i underkläder, tröjor, för att laga trikåtyg.
	15	Universalsöm	För kraftiga tyger som filt och läder. Flata omlottsömmar, synlig fäll, sy fast gummiband eller prydnadssöm.
	16	3-steps sicksack	Förstärka och överkasta tygkanter, sy fast gummiband, prydnadssöm.
	17	Lycrasöm	För lycratyger; platt omlottsöm, synlig fäll, sy till sömmar i korsetter.
	18	Stretchsöm	För höglastiska tyger, öppen söm för sportkläder.
	19	Förstärkt overlock	För mellantjockt stickat och frotté. Overlocksöm eller platt omlottsöm.
	20	Stick-overlock	Sy ihop och överkasta på en gång i hand- och maskinstickat.
	21	Träckelsöm	För sömmar och fällar.
	22	Enkelt stoppningsprogram	Stoppning av hål och skadat tyg.
	23	Förstärkt stoppningsprogram	Förstärkning av stoppade hål och skadat tyg.
	24	Tränsprogram	Förstärka ficköppningar, sy fast bälteshällor.
	25	Tränsprogram	Förstärka ficköppningar, sy fast bälteshällor, fästa blyxtlås och sömslut.
	26	Stor flugsöm	Ficköppningar, förstärka blyxtlås och slitsar i medium till tjocka tyger.
	27	Liten flugsöm	Ficköppningar, förstärka blyxtlås och slitsar i tunna till medium tyger.
	29	Smal blindsöm	För osynliga fällar i tunna tyger.
	31	Förstärkt raksöm med kontursöm	För att skapa slitstarka sömmar i kraftiga tyger, för synliga sömmar och fällar.

Söm	Sömnummer	Namn	Beskrivning
I	32	Enkel raksöm	Som förbindelsestygn i en kombination.
	33	3-steps enkel raksöm	Som förbindelsestygn i en kombination.
⊗	34	Stoppösöm	För stoppning med bågsöm tillsammans med funktionen «Permanent bakåtsöm».
⊞	35	Öppen overlock	För att sy ihop och samtidigt överkasta elastiska tyger med förstärkt kant.
⊞	36	Overlock	För mediumtrikåtyger.
⊞	37	Förstärkt overlock	För att sy ihop och samtidigt överkasta och förstärka elastiska tyger.
⊞	38	Kedjesöm	Dekorativ och förstärkande söm för de flesta vävda material.
⊞	39	Täcksömseffekt	För att sy dekorativa sömmar och fållar i kraftiga stickade och vävda tyger.
⊞	40	Täcksömseffekt	För att sy dekorativa sömmar och fållar i kraftiga stickade och vävda tyger.

6.2 Sy raksöm

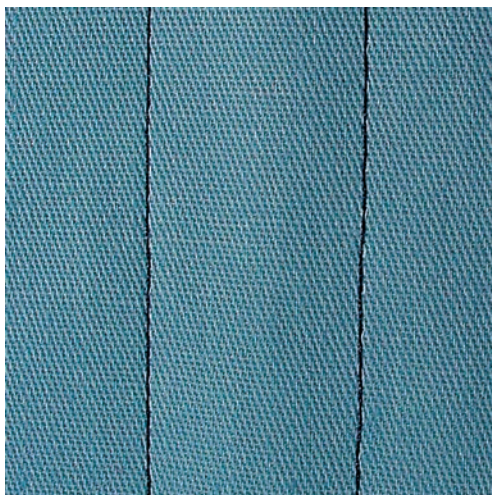

Justera stygnlängden efter syprojektet, t.ex. långa stygn (ca 3 – 4 mm) för jeansstyger, korta stygn (ca 2 – 2,5 mm) för tunna tyger. Justera stygnlängden efter trådgrovelken, t.ex. långa stygn (ca 3 – 5 mm) för kantstickning med cordonnet (broderigarn).

Förutsättning:

- Standardfot nr 1C/1D är monterad.



- > Tryck på fältet «Nyttosömmar».
- > Välj raksöm nr 1.

6.3 Fästa med det automatiska fästprogrammet

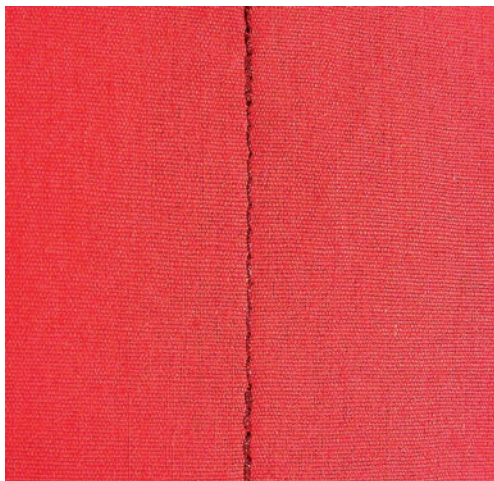

Med ett förutbestämt antal stygn, 6 framåt och 6 bakåt, fästs sömmen jämnt.

Förutsättning:

- Standardfot nr 1C är monterad.



- > Tryck på fältet «Nyttosömmar».
- > Välj fästprogram nr 5.
- > Trampa på fotpedalen.
 - Maskinen fäster automatiskt.

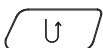

- > Sy fram till önskad längd.
- > Tryck på knappen «Bakåtsöm».
 - Maskinen fäster automatiskt och stannar i slutet av fästprogrammet.

6.4 Sy i blixtlås

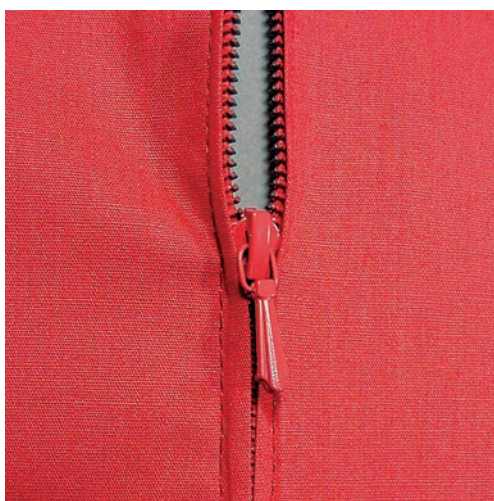

Eftersom tygmatningen kan te sig svår i början av en söm, rekommenderas att du endera håller fast tråden när du börjar sy, eller drar materialet lätt bakåt under de allra första stygnen, eller först syr bakåt 1 – 2 cm.



- > Montera standardfot nr 1C.
- > Tryck på fältet «Nyttosömmar».
- > Välj raksöm nr 1.
- > Sy fram till början av blyxtlåset.
- > Sy fäststygn.
- > Sy ihop längden för blyxtlåset med långa stygn.
- > Överkasta sömsmånerna.
- > Pressa isär sömsmånerna.
- > Öppna den igensydd tyglängden för blyxtlåset.
- > Träckla eller nåla fast blyxtlåset under tyget så att tygkanterna ligger mot varandra över blyxtlåsets mitt.
- > Öppna blyxtlåset ett par centimeter.
- > Montera blyxtlåsfot nr 4D.
- > Flytta nålen till höger.
- > Använd knäspaken för att höja syfoten och placera arbetet i rätt läge.
- > Börja sy uppe till vänster.
- > Styr syfoten så att nålen syr längs efter blyxtlöständerna.
- > Stanna strax före blyxtlöstöparen med nålstopp ner.
- > Höj syfoten.
- > Stäng blyxtlåset igen.
- > Sy vidare och stanna med nålstopp ner före slitsändan.
- > Höj syfoten och vrid på arbetet.
- > Sy över till andra sidan av blyxtlåset och stanna med nålstopp ner.
- > Höj syfoten och vrid på arbetet.
- > Sy fast andra sidan nerifrån och upp.

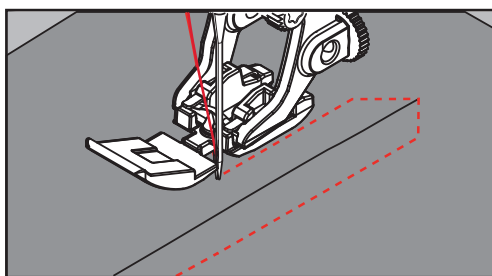

6.5 Sy i blyxtlås likadant på båda sidorna

Det kan vara en fördel att sy i blyxtlås på båda sidorna nerifrån och upp på tyger med lugg som t.ex. sammet.



Om tyget är tätt vävt eller hårt, rekommenderas att du använder en nål med grovlek 90 – 100, som ger en jämnare stygnbild.



- > Montera standardfot nr 1C.
- > Tryck på fältet «Nyttosömmar».
- > Välj raksöm nr 1.
- > Sy fram till början av blyxtlåset.
- > Sy fäststygn.
- > Sy ihop längden för blyxtlåset med långa stygn.
- > Överkasta sömsmånerna.
- > Pressa isär sömsmånerna.
- > Öppna den igensydd tyglängden för blyxtlåset.
- > Träckla eller nåla fast blyxtlåset under tyget så att tygkanterna ligger mot varandra över blyxtlåsets mitt.
- > Montera blyxtlåsfot nr 4D.
- > Flytta nålen till höger.
- > Använd knäspaken för att höja syfoten och placera arbetet i rätt läge.
- > Börja sy i sömmens mitt vid blyxtlåsets slut.

- > Sy snett över blyxtlåständerna.
- > Sy första sidan (1) nerifrån och upp.
- > Stanna strax före blyxtlåslöparen med nålstopp ner.
- > Hög syfoten.
- > Öppna upp blyxtlåset till bakom syfoten.
- > Sänk syfoten och sy vidare.
- > Flytta nålen till vänster.
- > Sy fast andra sidan (2) precis likadant nerifrån och upp.

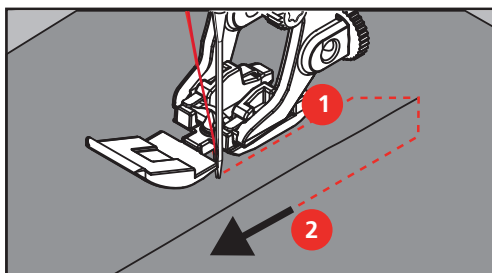

6.6 Sy förstärkt raksöm



Förstärkt raksöm är speciellt lämplig för att skapa slitstarka sömmar i hårda och kraftiga tyger som jeans och manchester. Du rekommenderas att montera Jeansfot nr 8 (extra tillbehör) för hårda eller mycket tätt vävda material. Med den syfoten är det lättare att sy i jeanstyng eller segelduk. För att skapa en dekorativ kantstickning kan du öka stynglängden.

- > Montera standardfot nr 1C/1D.
- > Tryck på fältet «Nyttosömmar».
- > Välj förstärkt raksöm nr 6.



6.7 Sy förstärkt sicksack

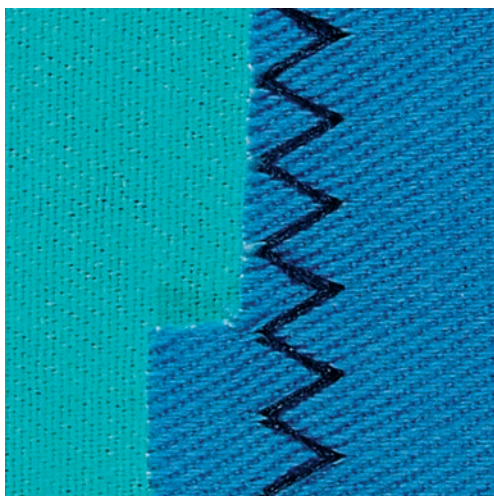

I fasta material, särskilt jeansstyger, liggstolsdynor, markiser. Fållar på föremål som tvättas ofta. Överkasta först fällkanterna.



- > Montera standardfot nr 1C/1D.
- > Tryck på fältet «Nyttosömmar».
- > Välj förstärkt sicksack nr 7.

6.8 Stoppa manuellt

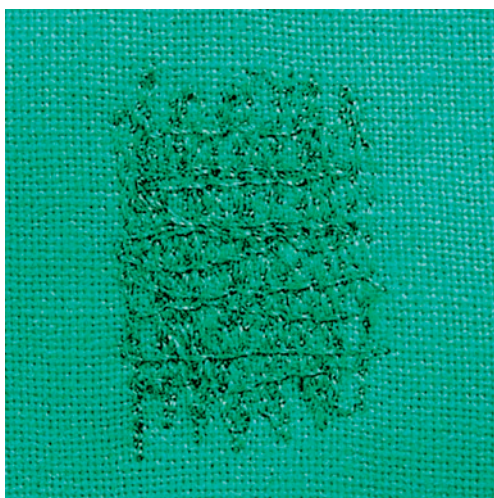

För att stoppa hål eller utslitna områden i varje typ av tyg.

Om tråden ligger uppepå blir det inte fint, styr i så fall arbetet långsammare. Bildas knutar på avigsidan av tyget, styr i så fall tyget lite snabbare. Om tråden går av betyder det att arbetet behöver styras jämnare.



- > Montera stoppfot nr 9 (extra tillbehör).
- > Tryck på fältet «Nyttosömmar».
- > Välj raksöm nr 1.
- > Sänk ner mataren.
- > Montera sybordet.
- > Spänn upp arbetet i stoppringen (extra tillbehör).
 - Området som ska stoppas förblir slätt och spännt och kan inte rubbas.
- > Sy från vänster till höger och för arbetet regelbundet för hand utan att styra för hårt.
- > Utför rundade svängar när du syr fram och tillbaka för att undvika hål eller att tråden går av.

- > Sy oregelbundet långa sträckor för att fördela tråden bättre i tyget.

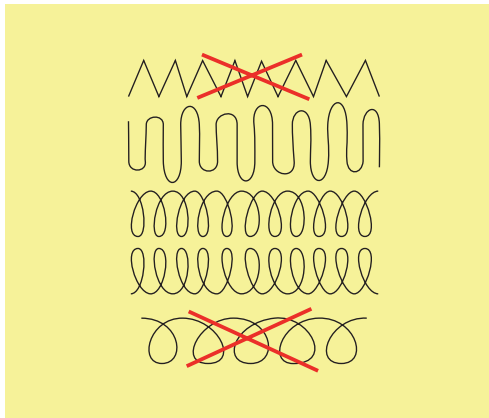

- > Sy de första spänstrådarna inte för tätt och sy en bit utanför det skadade området.
- > Sy oregelbundet långa sträckor.

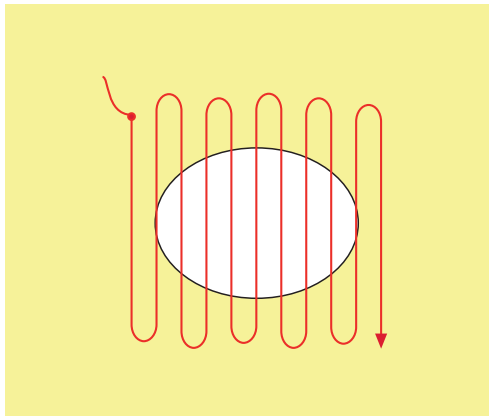

- > Vrid arbetet 90°.
- > Sy de första spänstrådarna glest mellan varandra.

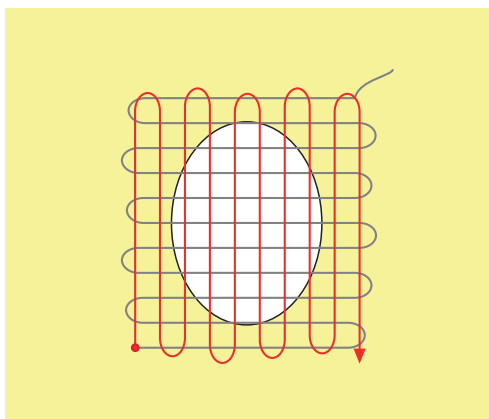

- > Vrid arbetet 180°.

- > Sy en lös rad igen.

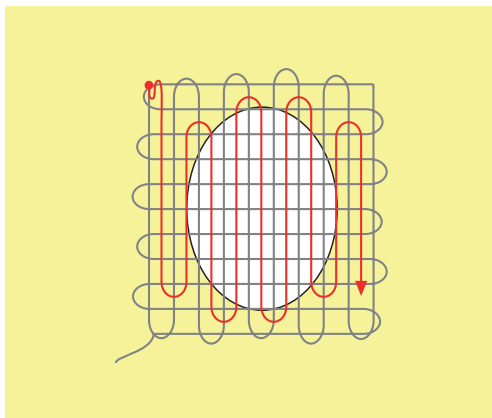

6.9 Stoppa automatiskt



Det enkla stoppningsprogrammet nr 22 lämpar sig framför allt för snabbstoppning av utslitna ställen eller revor. Det är en fördel om du stärker de tunna ställena eller revorna med ett fint tyg eller klistrar på ett mellanlägg. Det enkla stoppningsprogrammet nr 22 ersätter varptrådarna i alla material. Om tygområdet skulle förskjutas kan du jämna ut med balansfunktionen.

- > Montera standardfot nr 1C eller knapphålsfot med släde nr 3A.
- > Tryck på fältet «Nyttosömmar».
- > Välj enkelt stoppningsprogram nr 22.
- > Spänn upp tunna tyger i stoppringen (extra tillbehör).
 - Området som ska stoppas förblir slätt och spännt och kan inte rubbas.
- > Börja att sy uppe till vänster i det slitna området.
- > Sy första längden.
- > Stanna maskinen.
- > Tryck på knappen «Bakåtsöm».
 - Längden är programmerad.
- > Sy färdigt stoppningsprogrammet.
 - Maskinen stannar automatiskt.

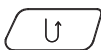

6.10 Stoppa förstärkt automatiskt



Det förstärkta stoppningsprogrammet nr 23 lämpar sig framför allt för snabbstopning av utslitna ställen eller revor. Det förstärkta stoppningsprogrammet nr 23 ersätter varptrådarna i alla material.



Om stoppningsprogrammet inte syr över hela det skadade området, rekommenderas att du flyttar tyget och syr på nytt med stoppningsprogrammet. Längden är programmerad och kan upprepas så många gånger som behövs.



- > Montera knapphålsfot med släde nr 3A.
- > Tryck på fältet «Nyttosömmar».
- > Välj förstärkt stoppningsprogram nr 23.
- > Spänn upp tunna tyger i stoppringen (extra tillbehör).
 - Området som ska stoppas förblir slätt och spännt och kan inte rubbas.
- > Börja att sy uppe till vänster i det slitna området.
- > Sy första längden.
- > Stanna maskinen.

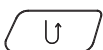

- > Tryck på knappen «Bakåtsöm».
 - Stopplängden är programmerad.
- > Sy färdigt stoppningsprogrammet.
 - Maskinen stannar automatiskt.

6.11 Stoppa extra med stoppningsprogrammet

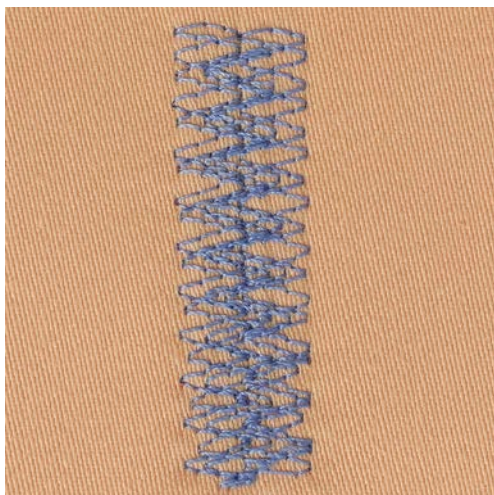

Stoppningsprogrammet nr 34 lämpar sig särskilt för skadade områden på kraftiga eller fasta tyger som t.ex. jeans och arbetskläder.



- > Montera standardfot nr 1C.
- > Tryck på fältet «Nyttosömmar».
- > Välj stoppningsprogram nr 34.

6.12 Överkasta tygkanter



Sicksack nr 2 lämpar sig för alla tyger. Den kan även användas för elastiska sömmar och dekorativt arbete. Använd stoppningsstråd för tunna tyger. För knapphålssöm rekommenderas att du ställer in en tät och kort sicksack med en stygnlängd på 0,3 – 0,7 mm. Knapphålssöm används för applikationer och broderier.

Förutsättning:

- Tygkanten ligger platt och rullar sig inte.
- > Montera standardfot nr 1C.
 - > Tryck på fältet «Nyttosömmar».
 - > Välj sicksack nr 2 eller satinsöm nr 1315.
 - > Välj en inte för bred stygnbredd och inte en för lång stygnlängd.
 - > Styr tygkanten till mitten av syfoten så att nålen sticker i tyget på ena sidan och i tomma luften på den andra sidan.



6.13 Sy dubbel overlock



En dubbel overlocksöm lämpar sig för lösa stickmaterial och för tvärsömmar i stickat tyg. Använd en ny trikånål för stickmaterial så att de fina maskorna inte skadas. När du syr i elastiska tyger kan en stretchnål användas.

- > Montera standardfot nr 1C eller overlockfot nr 2A.
- > Tryck på fältet «Nyttosömmar».
- > Välj dubbel overlock nr 10.



6.14 Sy en smal kantstickning

- > Montera blindstygnfot nr 5 eller standardfot nr 1C eller kantstickningsfot nr 10/10C/10D (extra tillbehör).
- > Tryck på fältet «Nyttosömmar».
- > Välj raksöm nr 1.
- > Läggtygkanten till vänster om blindstygnfotens styrskena.
- > Flytta nålen åt vänster med önskat avstånd till kanten.

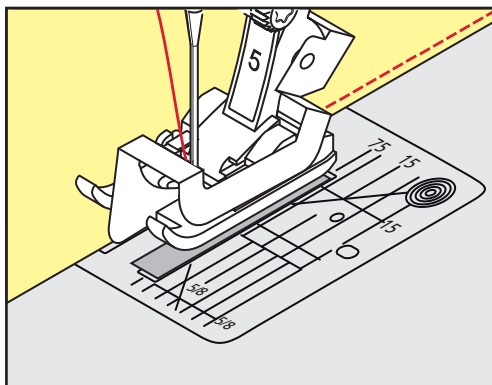

6.15 Sy en bred kantstickning

- > Montera blindstygnfot nr 5 eller standardfot nr 1C eller kantstickningsfot nr 10/10C/10D (extra tillbehör).
- > Tryck på fältet «Nyttosömmar».
- > Välj raksöm nr 1.
- > Styr kanten längs syfoten eller vid 1 – 2,5 cm (0,39 – 0,98 tum) längs markeringarna.
- > Flytta nålen åt vänster med önskat avstånd till kanten.

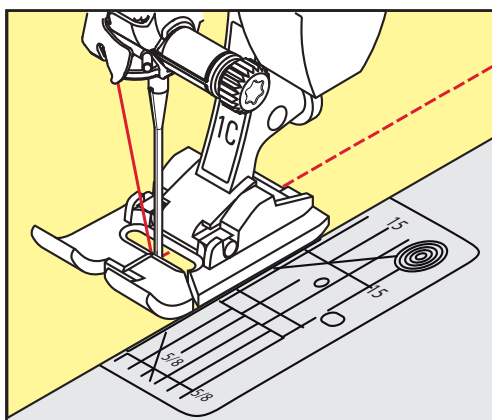

6.16 Kantsticka tygkanterna med kantlinjal (extra tillbehör)

Ska du sy parallella, breda kantstickningar, så bra att föra kantlinjalen (extratillbehör) längs en sydd linje.

- > Montera standardfot nr 1C eller kantstickningsfot nr 10/10C/10D (extra tillbehör).
- > Tryck på fältet «Nyttosömmar».
- > Välj raksöm nr 1.
- > Lossa skruven på syfotsstängan.
- > Sätt in kantlinjalen genom hålet i syfotsstängan.
- > Ställ in önskad bredd.
- > Dra åt skruven igen.
- > Styr tygkanten längsefter kantlinjalen.

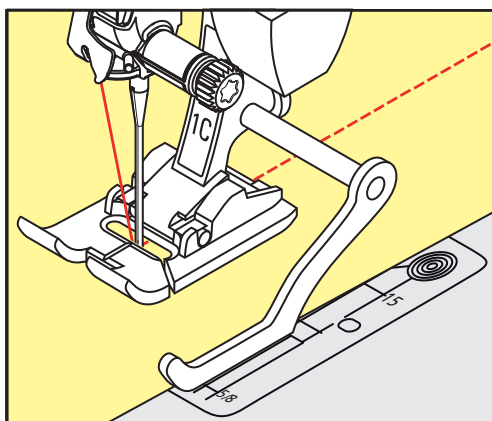

6.17 Sy fällkanter

Om du använder blindstygnfot nr 5 rekommenderas att du placerar nålen helt till vänster eller till höger. Om du använder standardfot nr 1C och kantstickningsfot nr 10/10C/10D är alla placeringar av nålen bra.

- > Montera blindstygnfot nr 5 eller standardfot nr 1C eller kantstickningsfot nr 10/10C/10D (extra tillbehör).
- > Tryck på fältet «Nyttosömmar».
- > Välj raksöm nr 1.
- > Lägg den inre, övre fällkanten till höger om blindstygnfotens styrskena.
- > Placera nålen helt till höger för att sy på den övre fällkanten.

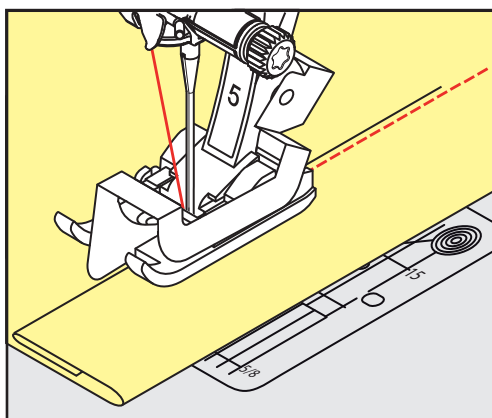

6.18 Sy blindstyggn

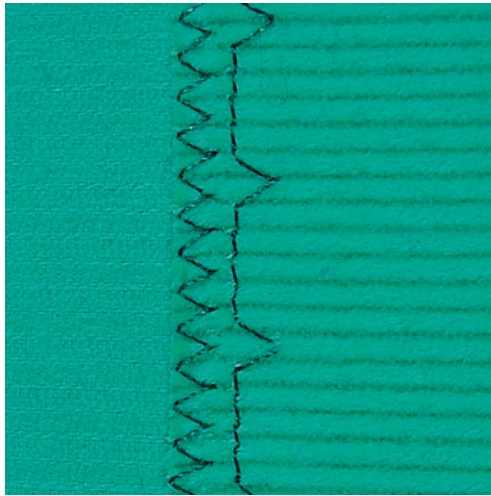

För osynliga fållar i medium till kraftiga tyger i bomull, ull och blandade fibrer.

Förutsättning:

- Tygkanterna är överkastade med sicksacksöm.
- > Montera blindstygnsfot nr 5.
- > Tryck på fältet «Nyttosömmar».
- > Välj blindstyggn nr 9.
- > Vik tyget så att den överkastade tygkanten ligger på höger sida.
- > Lägg tyget under syfoten och placera den vikta fällkanten mot syfotens styrskena.
- > Styr den vikta kanten hela tiden mot syfotens styrskena så att stygnen sys med samma djup.
 - Kontrollera att nålen bara sticker i den vikta kanten.
- > Kontrollera blindsömmen på båda tygsidorna efter cirka 10 cm (3,93 tum) och justera stygnbredden vid behov.

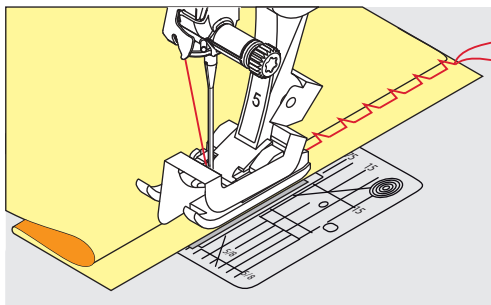

6.19 Sy synlig fäll

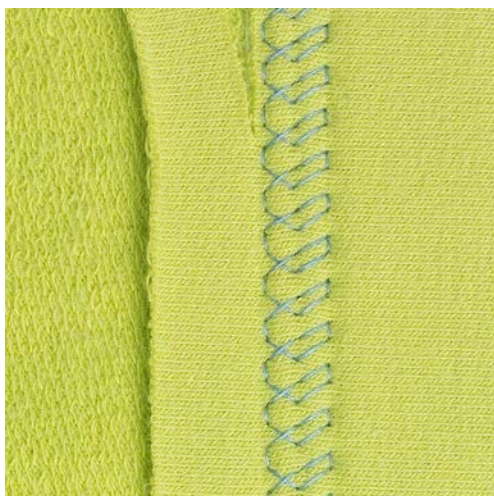

Synlig fäll lämpar sig främst för elastiska fällar i trikå av bomull, ylle, syntetfiber och blandade fibrer.



- > Montera standardfot nr 1C/1D.
- > Tryck på fältet «Nyttosömmar».
- > Välj trikåsöm nr 14.
- > Pressa fällen och träckla om det behövs.
- > Minska syfotstrycket vid behov.
- > Sy fällen på rätsidan med önskat djup.
- > Klipp blott överblivet tyg på baksidan.

6.20 Sy platta omlottsömmar

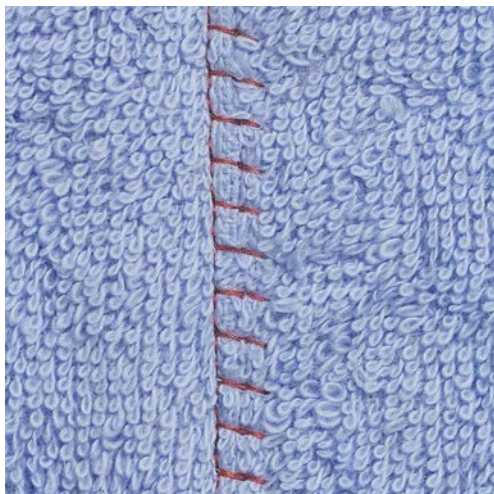

Den platta omlottsömmen lämpar sig framför allt för luddiga eller kraftiga material som frotté, filt och läder.



- > Montera standardfot nr 1C.
- > Tryck på fältet «Nyttosömmar».
- > Välj stretch-overlock nr 13.
- > Lägg tygkanterna mot varandra.
- > Sy längsefter tygkanten.
- > Nålen ska sticka ner till höger över den övre tygkanten ner i det undre tyget för att det ska bli en platt, hållbar söm.

6.21 Sy träckelsöm

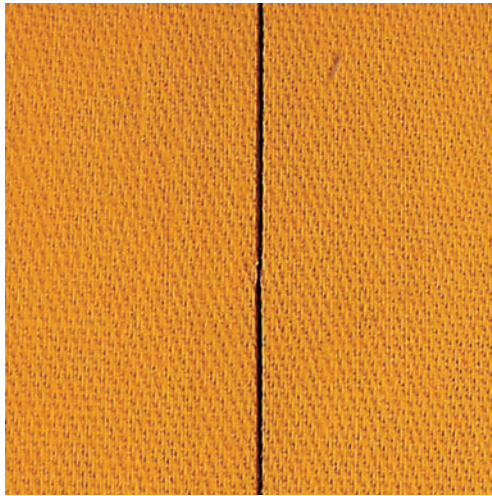

När du syr träckelsöm kan du med fördel använda en tunn stoppningstråd. Den är lättare att dra bort. Vid träckelsöm nr 21 sys bara vart fjärde stygn. Den längsta stygnvarianten är 24 mm, när en stygnlängd på 6 mm valts. Rekommenderad stygnlängd ligger på 3,5 – 5 mm. Träckelsöm lämpar sig för arbeten där en mycket lång stygnlängd är efterfrågad.



- > Montera standardfot nr 1C/1D.
- > Tryck på fältet «Nyttosömmar».
- > Välj trikåsöm nr 21.
- > Bestäm stygnlängden.
- > Nåla ihop tyglagren på tvären för att förhindra att tyglagren förskjuts.
- > Sy 3 – 4 fäststygn i början och i slutet.

7 Dekorsömmar

7.1 Översikt dekorsömmar

Beroende på material så gör sig endera enkla eller mer komplicerade dekorsömmar bäst.

- Dekorsömmar som programmerats med vanlig raksöm gör sig särskilt bra på lätta tyger, t.ex. dekorsöm nr 101.
- Dekorsömmar som programmerats med förstärkt raksöm eller några satinstygn lämpar sig särskilt för medium tyger, t.ex. dekorsöm nr 107.
- Dekorsömmar som programmerats med satinsöm gör sig speciellt bra på kraftiga tyger, som t.ex. dekorsöm nr 401.

För att uppnå en perfekt stygnbild är det bäst att använda samma trådfärg till över- och undertråd samt ett mellanlägg på avigsidan. Använd vid luddiga eller långfibriga material ytterligare ett vattenlösligt mellanlägg på rätsidan som enkelt kan avlägsnas när arbetet är klart.



Dekorsöm	Kategori	Namn
	Kategori 100	Natur
	Kategori 300	Korsstygn
	Kategori 400	Satinsömmar
	Kategori 600	Ornamentsömmar
	Kategori 700	Heirloomsömmar
	Kategori 900	Barnsömmar
	Kategori 1100	Specialsömmar
	Kategori 1700	Internationell
	Kategori 2000	Årstider

Dekorsöm	Kategori	Namn
	Kategori 2200	Hobby och sport

7.2 Dekorera med undertråd

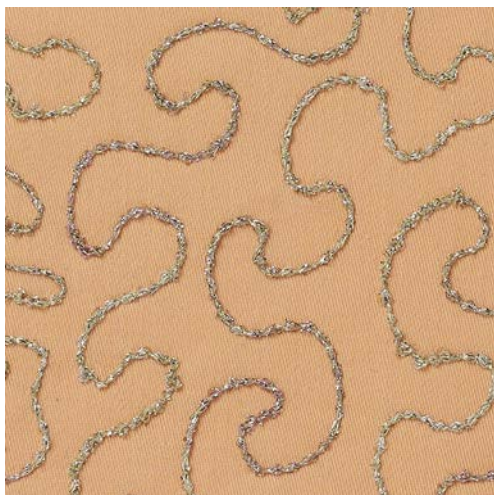

Spolen kan fyllas med trådar i olika material. Frihandsbroderi med struktur. Den här metoden liknar frihandsömnad, men utförs på tygets **avigsida**.

Förstärk området som skall sys med mellanlägg. Man kan också rita upp mönstret på tygets rätsida. Man kan också rita upp mönstret på tygets rätsida. Sy sedan efter linjerna med en frihandsraksöm med polyester-, bomulls- eller rayontråd. Sömlinjerna syns på tygets avigsida och bildar referenslinjer för undertrådsdekorerings.

BSR-funktionen kan användas för undertrådsdekorerings. Var noga med att föra tyget regelbundet under nålen med jämn hastighet medan du följer motivets linjer. Ta bort mellanlägget när du har sytt klart.

Gör först ett syprov för att kontrollera resultatet på tygets avigsida.

Alla dekorsömmar passar inte till denna teknik. Bäst resultat får du med enkla dekorsömmar. Undvik kompakta sömmar och satinsömmar.

OBSERVERA

Användning av olämplig spolkapsel

Skada på spolkapsel.

> Använd en Bobbinwork-spolkapsel (extra tillbehör).



> Montera broderifot nr 20C eller nr 20D (extra tillbehör).

> Tryck på fältet «Dekorsöm».

> Välj lämplig dekorsöm.

> Vrid på «Övre funktionsknapp» och «Nedre funktionsknapp» för att justera stygnlängd och stygnbredd så att sömmen blir fin även med tjockare tråd.

> Tryck på fältet «i»-Dialog.



> Tryck på fältet «Kontursöm», det har effekten att sömmen sys lite glesare.



- > Tryck på fältet «Övertrådsspänning» och justera övertrådsspänningen om det behövs.

7.3 Justera stygntätheten

Hos en del dekorsömmar (t.ex. nr 401) kan stygntätheten justeras. Ökas tätheten blir avståndet mindre mellan stygnen. Minskas tätheten blir avståndet större mellan stygnen. inställda mönsterlängden förändras inte av detta.

- > Välj dekorsöm.
- > Tryck på fältet «i»-Dialog.



- > Tryck på fältet «Justera mönsterlängd/Justera stygntäthet».
- > Justera stygntätheten med fälten «-» eller «+» (1).



7.4 Sy korsstygn

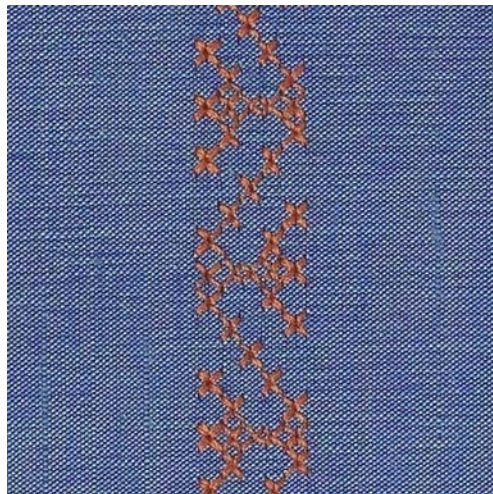

Korsstygnbroderi är en traditionell teknik och en utökning av de övriga dekorsömmarna. Sys korsstygnen på material med linstruktur ser de ut som handbroderade. Sys korsstygnen med broderitråd blir mönstret fylligare. Korsstygn används framför allt för hemdekorationer, för bårder på klädplagg och allmänt som prydnad. Eftersom varje påföljande sömrad riktar sig efter den första, är det viktigt att den första sömraden sys så rakt som möjligt.

- > Montera standardfot nr 1C/1D eller öppen broderifot nr 20C eller broderifot nr 20D (extratillbehör).
- > Välj korsstygn i kategori 300 och kombinera efter behov.
- > Sy första sömraden med hjälp av kantlinjalen eller sömguiden så att den blir rak.
- > Sy andra sömraden en syfotsbredd från första raden eller med kantlinjal.

7.5 Biesen

Biesen

Denna teknik minskar storleken av tygtytan. Beräkna därför alltid tillräckligt med tyg. Biesen är smala kantstickade veck, som sys innan plagget eller syprojektet klipps till exakt. Vecken görs för utsmyckning eller i kombination med andra broderier.

Biesen blir mer markant och får en upphöjd effekt med en iläggstråd. Iläggstråden ska passa in bra i spåret av den aktuella syfoten. Iläggstråden ska vara färgäkta och får ej krympa.

Översikt biesen

Biesenfot	Nummer	Beskrivning
	30 (extratillbehör)	3 spår för kraftiga tyger. Med 4 mm-tvillingnål
	31 (extratillbehör)	5 spår för kraftiga till medium tyger. Med 3 mm-tvillingnål
	32 (extratillbehör)	7 spår för lätta till medium tyger. Med 2 mm-tvillingnål
	33 (extratillbehör)	9 spår för mycket lätta tyger (utan iläggstråd). Med 1 eller 1,6 mm-tvillingnål
	# 46C (extratillbehör)	5 spår Med 1,6 – 2,5 mm-tvillingnål För lätta till medium tyger.

Dra in iläggstråd för biesen

- > Slå av maskinen och koppla bort den från elnätet.
- > Ta bort nålen.
- > Avlägsna syfoten.
- > Ta bort stygnplåten.
- > Öppna spolkapselluckan.
- > Dra in iläggstråden genom griparöppningen och nerifrån genom hålet i stygnplåten.
- > Sätt tillbaka stygnplåten.
- > Stäng spolkapselluckan.

- > Kontrollera att iläggstråden löper genom griparluckans lilla öppning.

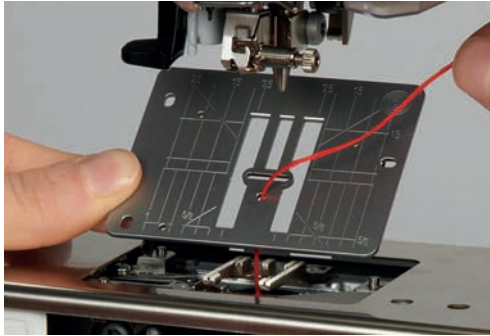

- > Sätt trådrullen med iläggstråden på knäspaken.

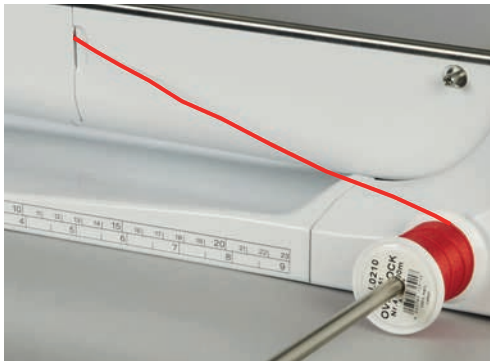

- > Kontrollera att iläggstråden glider lätt.
- > Om tråden inte glider lätt genom griparluckan så lämna luckan öppen medan du syr.
- > Slå av undertrådsindikatorn i setup-programmet när griparluckan är öppen.

Sy biesen

Iläggstråden för biesen ligger på avigsidan och hålls fast/sys över med undertråden.

- > Sy första biesen.
- > Styr första biesen under ett av syfotens spår, beroende på önskat mellanrum.
- > Alla ytterligare biesen sys parallellt.

8 Alfabet

8.1 Översikt alfabet

Tryckbokstäver, kontur-, skriv-, kviltnings- och comicstil samt kyrilliska och kyrillisk skrivstil går även att sy i två olika storlekar. Tryckbokstäver, kontur-, skriv-, kviltnings- och comicstil samt kyrilliska och kyrillisk skrivstil går även att sy med små bokstäver.

För en perfekt stygnbildning rekommenderas att du använder samma trådfärg till över- och undertråd. Du kan med fördel förstärka arbetet på avigsidan med ett mellanlägg. Använd dessutom vid luddiga och långfibriga material som t.ex. frotté ett vattenlösligt mellanlägg på rätsidan.

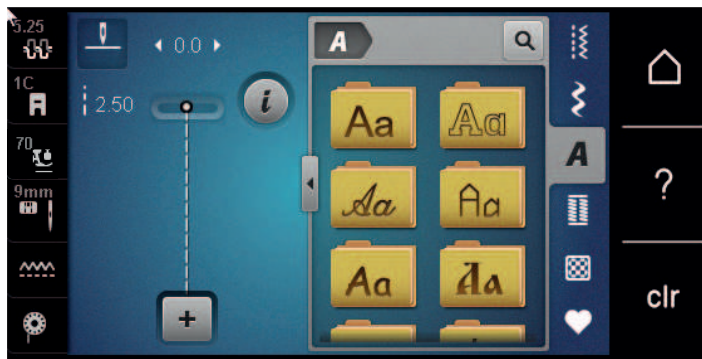

Söm	Namn
ABCabc	Tryckbokstäver
ABCabc	Konturskrift
<i>ABCabc</i>	Skrivstil (kursiv)
ABCabc	Kviltande text
ABCabc	Comic
АБВабв	Kyrillisk skrift
<i>АБВ абв</i>	Kyrillisk skrivstil
あいう	Hiragana
アイウ	Katakana

8.2 Skapa textrad



Gör gärna först ett syprov med tråden, tyget och mellanlägget som skall användas. Se till att tyget vid sömnad förs jämnt och utan tryck så att det inte kommer emot eller fastnar. Medan du syr ska du varken dra i, skjuta på eller hålla fast tyget.



- > Välj fältet «Alfabet».
- > Välj skrift.



- > Tryck på fältet «Enkel-/Kombiläge» för att skapa en kombination.
- > Tryck på fältet «Visa alfabet» (1) för att öppna det utökade inmatningsläget.



- > Välj bokstäver.
- > Tryck på fältet (2) (standard) för versaler.
- > Tryck på fältet (3) för gemener.
- > Tryck på fältet (4) för siffror.
- > Tryck på fältet (5) för specialtecken och matematiska tecken.



- > Tryck på fältet «DEL» för att radera enstaka bokstäver från den inmatade texten.
- > Tryck på nytt på fältet «Visa alfabet» för att stänga det utökade inmatningsläget.

8.3 Ändra skriftstorlek

Tryckbokstäver, kontur, skrivstil, kviltande text, comic, kyrillisk skrift och kyrillisk skrivstil kan förminsas.



- > Välj fältet «Alfabet».
- > Välj skrift.
- > Välj bokstäver.



- > Tryck på fältet «i»-Dialog.



- > Tryck på fältet «Ändra skriftstorlek» för att förminska skriftstorleken.
- > Tryck på nytt på fältet «Ändra skriftstorlek» för att förstora skriftstorleken till 9 mm.







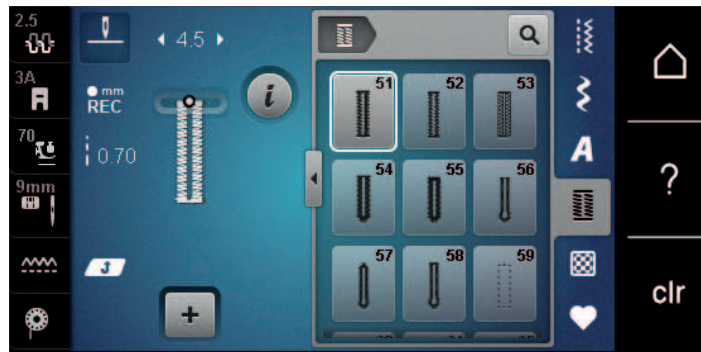



9 Knapphål

9.1 Översikt knapphål

För att kunna skapa det perfekta knapphålet för varje knapp, situation och klädesplagg har BERNINA 590 en omfattande uppsättning knapphål. Den tillhörande knappen kan sys i maskinellt. Även öglor och hakar kan sys fast på samma sätt.



Knapphål	Knapphålsnummer	Namn	Beskrivning
	51	Standardknapphål	För lätta till medium tyger; blusar, klänningar, sängkläder.
	52	Smalt knapphål	För lätta till medium tyger; blusar, klänningar, barn- och babykläder, pyssel.
	53	Stretchknapphål	För höglastisk trikå av bomull, ylle, siden och syntetfiber.
	54	Avrundat knapphål med normal träs	För medium till kraftiga tyger; klänningar, jackor, rockar, regnkläder.
	55	Avrundat knapphål med tvärgående träs	För medium till kraftiga tyger i alla möjliga material: klänningar, jackor, rockar, regnkläder.
	56	Nyckelknapphål	För tyngre, ej tójbara tyger; jackor, rockar, fritidskläder.
	57	Nyckelknapphål med spetsig träs	För kraftigare, ej tójbara tyger: jackor, rockar, fritidskläder.
	58	Nyckelknapphål med tvärgående träs	För kraftiga, ej tójbara tyger: jackor, rockar, fritidskläder.
	59	Raksömsknapphål	Program för sömnad av knapphål, fickgångar, förstärkning av knapphål, speciellt för knapphål i läder eller konstläder.

Knapphål	Knapphålsnummer	Namn	Beskrivning
	63	Heirloomknapphål	För lätta till medium vävda tyger; blusar, klänningar, fritidskläder, sängkläder.
	64	Dubbelt avrundat knapphål	För medium till kraftiga tyger i alla möjliga material.
	65	Dubbelt avrundat heirloomknapphål	För lätta till medium vävda tyger: blusar, klänningar, sängkläder.
	67	Knapphål med dubbel spetsträns	För medium vävda tyger: blusar, klänningar, jackor.
	68	Dekorativt nyckelknapphål med tvärgående träns	För kraftigare, ej töjbara tyger: jackor, rockar, fritidskläder.
	69	Prydande knapphål med fluga	För dekorativa knapphål i kraftigare, ej töjbara tyger.
	70	Dekorativt stretchknapphål	För lätta till medium stickade material.
	60	Knappisykningsprogram	Sy i knappar med 2 eller 4 hål.
	61	Öljett med smal sicksack	Hål för snören och smala band, som utsmyckning.
	62	Öljett med raksöm	Hål för snören och smala band, som utsmyckning.

9.2 Använda utjämningsplatta

Behöver ett knapphål sys tvärgående mot arbetets kant kan du med fördel använda utjämningsplattan för knapphål (extra tillbehör).

- > Skjut in utjämningsplattan bakifrån mellan tyget och slädens fotsula fram till det tjocka tygstället.

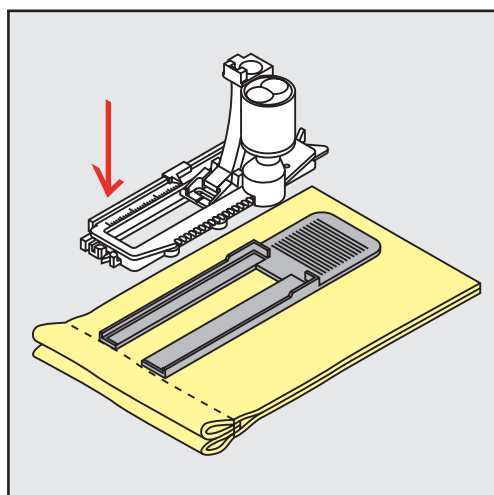

- > Sänk syfoten.

9.3 Matarhjälp

Använd matarhjälp (extra tillbehör) för att underlätta tygmatningen när du syr i svåra tyger. Matarhjälpen används tillsammans med knapphålsfoten med släde nr 3A.

- > Skjut försiktigt in utjämningsplattan från sidan.

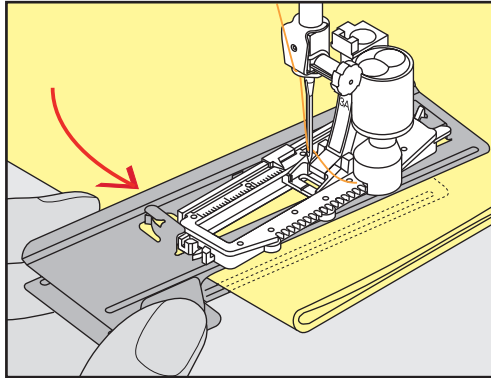

9.4 Markera knapphål

- > För knapphål som sys manuellt, markera stolplängden för knapphålet direkt på tyget med en krita eller vattenlöslig penna.

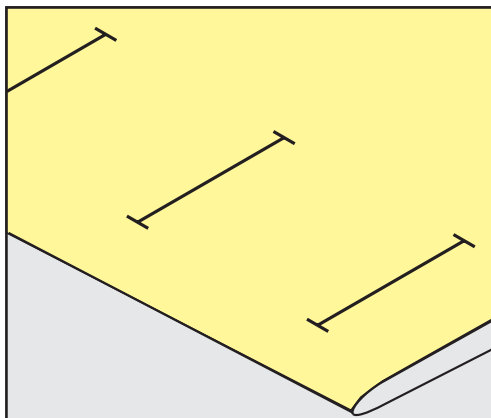

- > För knapphål som sys automatiskt, markera stolplängden för första knapphålet direkt på tyget med en krita eller vattenlöslig penna. Markera bara startpunkten för de övriga knapphålen.

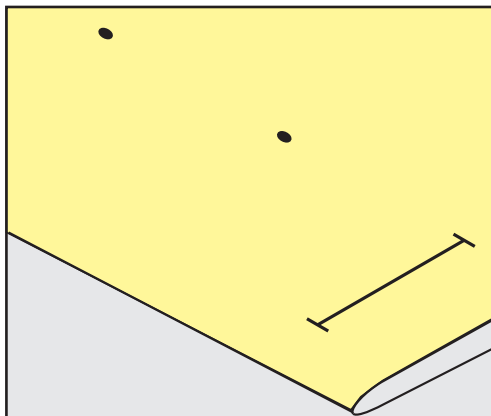

- > För nyckel- och avrundade knapphål som sys automatiskt, markera stolplängden för första knapphålet direkt på tyget med en krita eller vattenlöslig penna. Själva nyckelhålets längd sys därutöver.

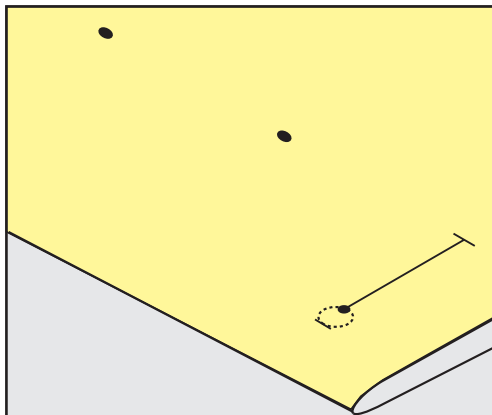

9.5 Iläggstråd

Använda iläggstråd med knappålsfot med släde nr 3A

Iläggstråd förstärker och snyggar till knapphålet och passar framförallt för knapphål nr 51. Perfekt iläggstråd är pärlgarn nr 8, kraftig handsytråd och fint virkgarn. Vi rekommenderar att du inte håller fast iläggstråden när du syr.

Förutsättning:

- Knappålsfot med släde nr 3A är monterad och i upphöjt läge.
- > Stick i nålen vid knapphållets början.
- > Styr iläggstråden åt höger under knappålsfoten med släde.
- > Lägg iläggstråden över klacken baktill på knappålsfoten med släde.

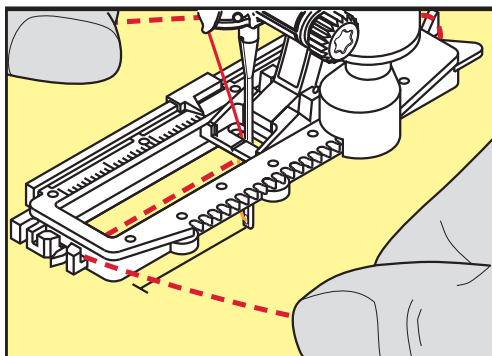

- > Dra fram iläggstråden åt vänster under knappålsfoten med släde.

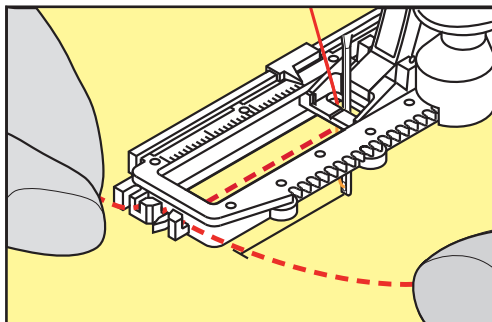

- > Dra in iläggstrådens ändar i fästslitsen.

- > Sänk knapphålsfoten med släde.
- > Sy knapphålet som vanligt.
- > Dra i iläggstrådens ändrar till dess att öglan göms i tränsen.
- > Dra iläggstrådens ändrar till avigsidan (med handsynål) och knyt eller fäst trådarna.

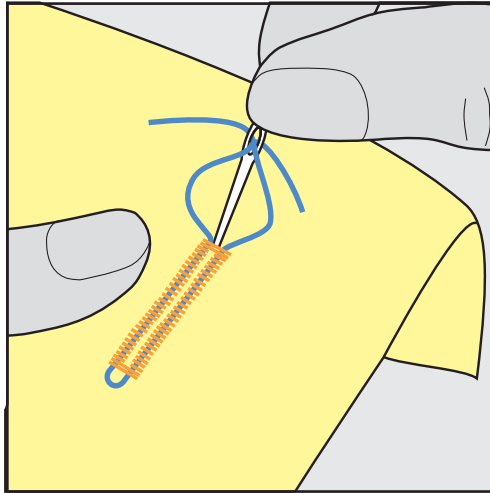

Använda iläggstråd med knapphålsfot nr 3C (extra tillbehör)

Förutsättning:

- Knapphålsfot nr 3C är monterad och i upphöjt läge.
- > Stick i nålen vid knapphålets början.
- > Häng tråden framtill över mittersta tån på knapphålsfoten.

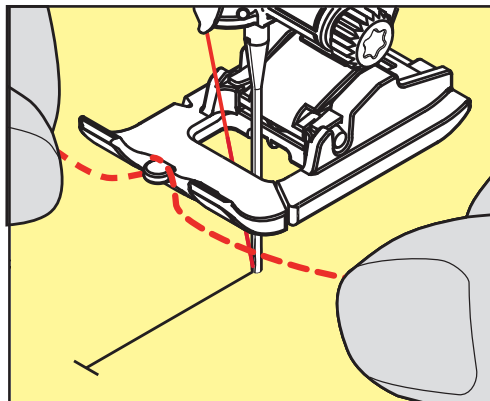

- > Dra båda iläggstrådsändarna bakåt under knapphålsfoten och lägg iläggstrådarna i var sin skåra under sulan.

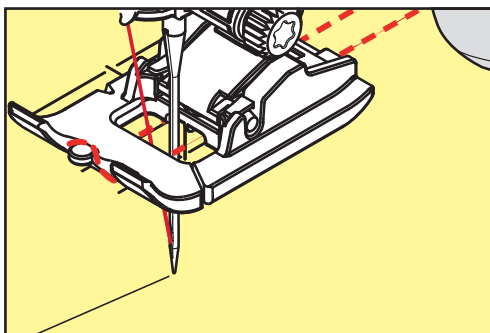

- > Sänk knapphålsfoten.
- > Sy knapphålet som vanligt.

- > Dra i läggstrådens ändrar till dess att öglan göms i tränsen.
- > Dra läggstrådens ändrar till avigsidan med en handsynål och knyt eller fäst trådarna.

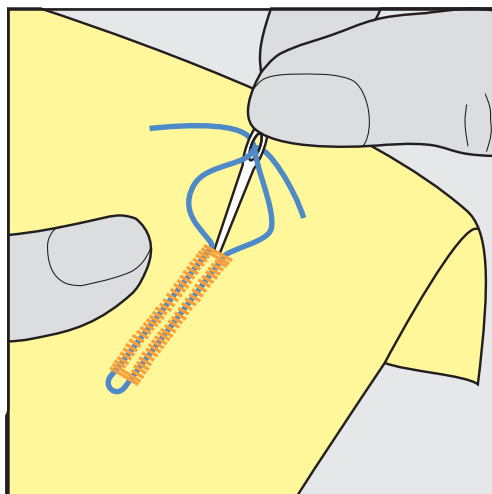

9.6 Göra ett syprov

Gör alltid ett provknapphål på ett stycke av originaltyget: Det rekommenderas att använda samma mellanlägg och samma knapphålstyp. Syprovet ska även sys i samma tråddriktning. Genom syprovet kan inställningarna justeras tills du är nöjd med resultatet.

Börja med att förstärka knapphål med sömmen raksömsknapphål nr 59 i alla sorts mjuka, löst vävda material, och för knapphål som slits väldigt mycket. Denna förstärkning används också för knapphål i läder, vinyl och filt.

Justering av balansen för manuellt standardknapphål och avrundat knapphål eller nyckelknapphål påverkar båda stolparna lika. Vid manuellt avrundat knapphål eller nyckelknapphål påverkar justeringarna stolparna diametralt motsatt.

När stygnräknarfunktionen används påverkar justeringar av balansen de båda stolparna på olika sätt varje gång.



- > Tryck på fältet «Knapphål».
- > Välj knapphål.
- > Välj ut och montera en syfot.
- > Placera tyget under syfoten och sänk den.
- > Trampa försiktigt på fotpedalen och börja sy. Låt tyget glida ledigt under händerna.
- > Kontrollera balansen medan du syr och justera vid behov.
- > Kontrollera syprovet och gör nödvändiga inställningar.

9.7 Ställa in bredden på knapphålsöppning

Bredden på knapphålsöppningen kan före sömnad justeras 0,1 – 2,0 mm.



- > Tryck på fältet «Knapphål».
- > Välj knapphål.



- > Tryck på fältet «i»-Dialog.

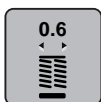

- > Tryck på fältet «Knapphålsöppning».
- > Vrid på «Multifunktionsknapp ovan» eller «Multifunktionsknapp nedan» för att ställa in önska bredd på knapphålsöppningen.

9.8 Bestäm knapphålets längd med knappålsfot med släde nr 3A



Knappen kan även läggas i mitten på den gula cirkeln på pekskärmen. Med hjälp av «Övre/Nedre funktionsknapp» kan den gula cirkeln förstöras eller förminsкас tills knappens diameter har mätts.

Till knappens diameter läggs automatiskt 2 mm till för knappålslängden. Är knappens diameter t.ex. 14 mm, beräknas 16 mm för knappålets längd.

Förutsättning:

- Knappålsfot med släde nr 3A är monterad.



- > Tryck på fältet «Knapphål».
- > Välj knapphål.



- > Tryck på fältet «i»-Dialog.

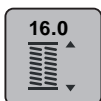

- > Tryck på fältet «Ställa in knappålslängd».
- > Vrid på «Övre funktionsknapp» eller «Nedre funktionsknapp» för att ställa in knappålets längd.

9.9 Bestäm knapphålets längd med knappålsfot nr 3C

Med knappålsfot nr 3C bestäms knappålets längd med hjälp av stygnräknarfunktionen.

Stygnräknarfunktionen är till för alla knappålstyper. Den vänstra stolpen sys framåt, den högra bakåt. När balansen behöver justeras måste stygnräknarfunktionen för varje knapphål sparas på nytt.

Förutsättning:

- Knappålsfot nr 3C (extra tillbehör) är monterad.



- > Tryck på fältet «Knapphål».
- > Välj knapphål.



- > Tryck på fältet «i»-Dialog.



- > Tryck på fältet «Programmera längd med stygnräknare».
- > Sy första knappålsstolpen till önskad längd.
- > Stanna maskinen.

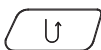

- > Tryck på knappen «Bakåtsöm» för att maskinen ska sy den nedre tråsen och den andra stolpen bakåt.
- > Stanna maskinen i jämnhöjd med det första stygnet.
- > Tryck på nytt på knappen «Bakåtsöm» för att maskinen ska sy den övre tråsen och fäststygnen.
 - Knappålslängden sparas ända tills maskinen stängs av och varje ytterligare knapphål sys precis likadant.

9.10 Sy knapphål automatiskt

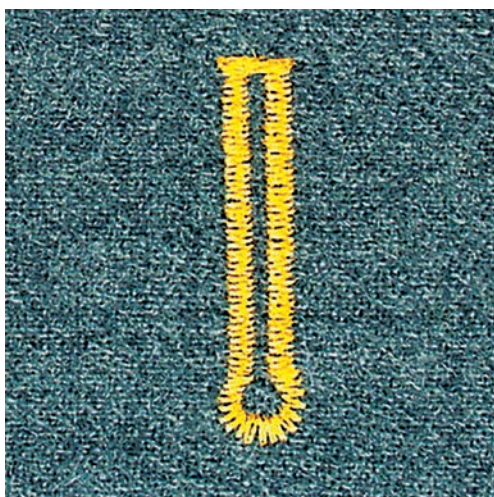
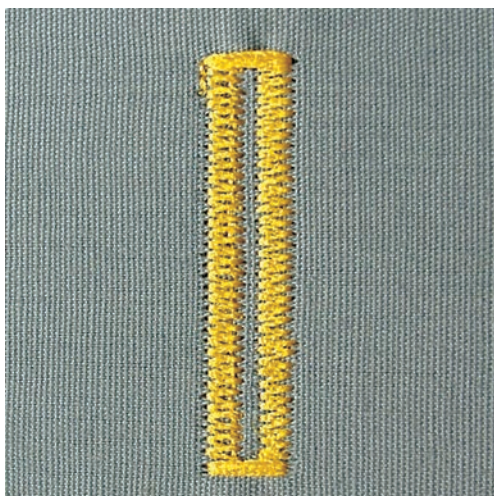

Vid användning av knapphålsfot med släde nr 3A mäts knapphålslängden automatiskt genom linsen vid foten. Knapphålet kopieras exakt och maskinen ställer automatiskt om när rätt längd uppnåtts. Knapphålsfot med släde nr 3A lämpar sig för knapphål på 4 – 31 mm, beroende på knapphålstyp. Knapphålsfoten med släde nr 3A måste ligga helt platt på tyget för att knapphålet ska mätas korrekt. Programmerade knapphål blir alla lika långa och lika vackert sydda.

Förutsättning:

- Knapphålsfot med släde nr 3A är monterad.



- > Tryck på fältet «Knapphål».
- > Välj knapphål nr 51 – 59, nr 63 – 65 eller nr 67 – 70.
- > Sy första knapphålsstolpen till önskad längd.

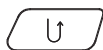

- > Tryck på knappen «Bakåtsöm» för att programmera längden.



- > Tryck på «Start/Stopp»-knappen eller trampa på fotpedalen.
 - Maskinen syr automatiskt knapphålet färdigt. Alla ytterligare knapphål kommer att automatiskt sys i samma längd.

9.11 Programmera heirloom-knapphål

Förutsättning:

- Knapphålsfot med släde nr 3A är monterad.



- > Tryck på fältet «Knapphål».
- > Välj knapphål nr 63.
- > Sy första knapphålsstolpen till önskad längd.

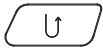

- > Tryck på knappen «Bakåtsöm» för att programmera längden.
 - Maskinen syr automatiskt knapphålet färdigt. Alla ytterligare knapphål kommer att automatiskt sys i samma längd.

9.12 Sy manuellt 7-steps-knapphål med knapphålsfot nr 3C

Knapphålslängden bestäms manuellt under söm. Träns, rundning och fäststyggn är förprogrammerade. De olika stegen kan väljas genom att scrolla med pilfälten, genom direktval eller genom att trycka på knappen «Bakåtsöm».

Förutsättning:

- Knapphålsfot nr 3C (extra tillbehör) är monterad.



- > Tryck på fältet «Knapphål».
- > Välj knapphål nr 51.



- > Tryck på fältet «i»-Dialog.



- > Tryck på fältet «Ställa in längd manuellt».
 - Steg (1) i fönstret är aktiverat för knapphålets början.
- > Sy första knapphålsstolpen till önskad längd.
 - Steg (2) är aktivt.



- > Stanna vid uppnådd stolplängd eller vid längdmarkeringen.
- > Tryck på fältet «Scrolla ned» tills steg (3) visas.
 - Maskinen syr raksöm bakåt.
- > Stanna i jämnhöjd med första stygnet från knapphålets början.
- > Tryck på fältet «Scrolla ned» tills steg (4) visas.
 - Maskinen syr den övre tränsen och stannar automatiskt.
- > Tryck på fältet «Scrolla ned» tills steg (5) visas.
 - Maskinen syr den andra stolpen.
- > Stanna maskinen i jämnhöjd med första stolpens sista stygn.
- > Tryck på fältet «Scrolla ned» tills steg (6) visas.
 - Maskinen syr den nedre tränsen och stannar automatiskt.

- > Tryck på fältet «Scrolla ned» tills steg (7) visas.
 - Maskinen fäster och stannar automatiskt.

9.13 Sy manuellt 5-steps-knapphål med knapphålsfot nr 3C

Knapphålslängden bestäms manuellt under sömnad. Träns, rundning och fäststygn är förprogrammerade. De olika stegen kan väljas genom att scrolla med pilfälten, genom direktval eller genom att trycka på knappen «Bakåtsöm».

Förutsättning:

- Knapphålsfot nr 3C (extra tillbehör) är monterad.



- > Tryck på fältet «Knapphål».
- > Välj knapphål nr 54.



- > Tryck på fältet «i»-Dialog.



- > Tryck på fältet «Ställa in längd manuellt».
 - Steg (1) i fönstret är aktiverat för knapphålets början.
- > Sy första knapphålsstolpen till önskad längd.
 - Steg (2) är aktivt.



- > Stanna vid uppnådd stolplängd eller vid längdmarkeringen.
- > Tryck på fältet «Scrolla ned» tills steg (3) visas.
- > Maskinen syr avrundningen och nyckelhålet och stannar automatiskt.
- > Tryck på fältet «Scrolla ned» tills steg (4) visas.
 - Maskinen syr den andra stolpen baklänges.
- > Maskinen stannar i jämnhöjd med det första stygnet vid knapphålets början.
- > Tryck på fältet «Scrolla ned» tills steg (5) visas.
 - Maskinen syr den övre tränsen och fäster automatiskt.

9.14 Öppna knapphålet med en sprättare

- > För extra säkerhet sätt en knappnål över varje tråns.
- > Skär upp knapphålet från båda hållen mot mitten.

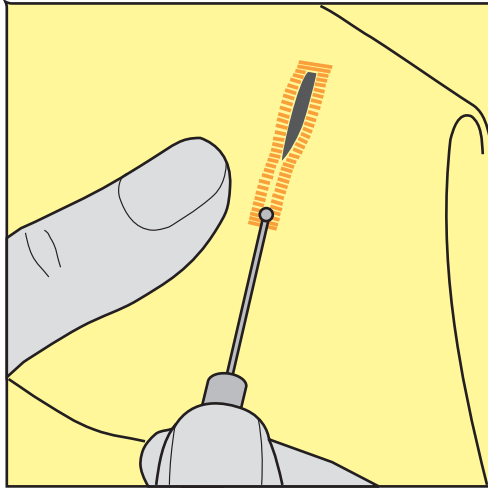

9.15 Öppna knapphålet med en knapphålsstans (extra tillbehör)

- > Lägg knapphålet på ett lämpligt träunderlag.

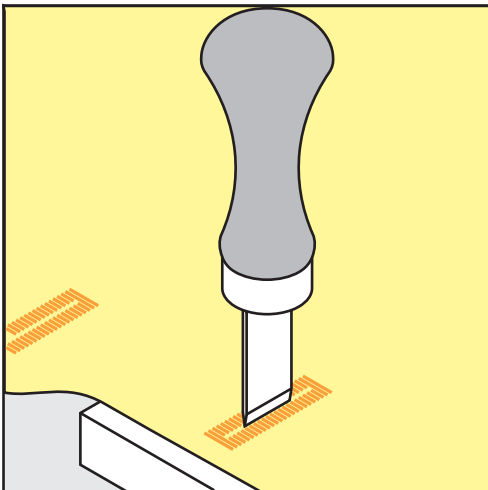

- > Placera knapphålsstansen i mitten av knapphålet.
- > Tryck ned knapphålsstansen för hand.

9.16 Sy fast knapp

Med knappsyningsprogrammet går det att sy fast knappar med 2 eller 4 hål, tryckknappar och snäplås.

Rekommenderat syprogram: Knappsyningsprogram nr 60

Rekommenderad syfot: Knappsyningsfot nr 18 (extratillbehör)

- Alternativa syfötter:
- Standardfot nr 1 eller 1C
 - Stoppningsfot nr 9 (extratillbehör)
 - Standardfot nr 34 eller 34C (extratillbehör)

Anpassa halshöjden

Öka halshöjden för knappar på tjocka tyger, dvs. avståndet mellan knapp och tyg.

Sy fast knappar på tunna tyger och dekorknappar utan halshöjd.

OBSERVERA! Det går bara att ställa in halshöjd med knappisyngsfot nr 18.

- > Lossa skruven på knappisyngsfoten.
- > Skjut upp tån motsvarande tygtjockleken.
- > Dra åt skruven.

Sy fast knappen

Förutsättning:

- Halshöjdsinställningen matchar tygtjockleken.
- Knappisyngsfot nr 18 eller alternativ syfot är monterad.
- Monterad syfot är vald i användargränssnittet.
- Mataren är nersänkt.



- > Tryck på fältet «Knapphål».
- > Välj knappisyngsprogram nr 60.
- > Vrid handhjulet tills undertråden kommer upp.
- > **OBSERVERA! Knappisyngsprogrammet börjar alltid över knappens vänsterhål.**
Lägg knappen på tyget. Skjut in knapp och tyg under nålen så att nålen sticker i vänsterhål.
På knappar med 4 hål syr du först de främre hålen, sedan de bakre.
- > Sänk syfoten.
- > Sy de första stygnen i vänsterhållet med handhjulet.
- > Fortsätt att vrida handhjulet tills nålen övergår till högerhållet. Kontrollera om nålen går i högerhållet. Ställ in stygnbredden med övre multifunktionsknappen.
- > Håll fast tråden och trampa på fotpedalen.
 - Maskinen syr fast knappen och stannar automatiskt.
- > Ska knappen sitta riktigt ordentligt, kör knappisyngsprogrammet igen.
- > Kapa tråden med maskinen. Eller dra ut arbetet ur symaskinen och kapa tråden för hand. Dra övertråden nedåt och knyt av med undertråden.

9.17 Sy öljet



Sy öljetten 2 gånger för att öka hållbarheten.

Förutsättning:

- Standardfot nr 1C eller öppen broderifot nr 20C (extra tillbehör) är monterad.



- > Tryck på fältet «Knapphål».
- > Välj öljetprogram nr 61 eller nr 62.
- > Vrid på «Multifunktionsknapp ovan» eller «Multifunktionsknapp nedan» för att ändra öljetstorleken.
- > Sy öljetprogrammet.
 - Maskinen stannar automatiskt i slutet av öljetprogrammet.
- > Öppna öljetten med en syl, en håltång eller ett stansverktyg.

10 Kviltning

10.1 Översikt kviltsömmar

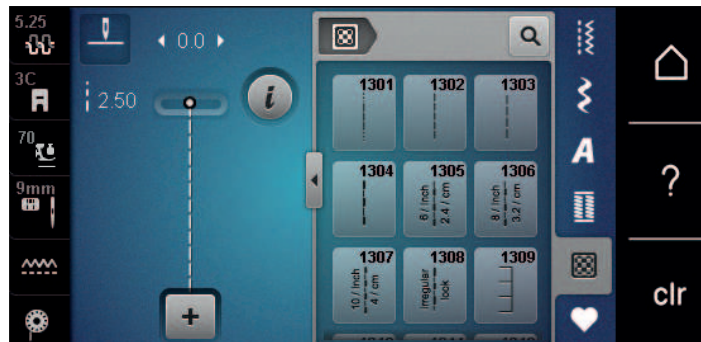

Söm	Sömnummer	Namn	Beskrivning
	1301	Kviltning, fästprogram	För att fästa i början och slutet av söm med korta stygn framåt.
	1302	Kviltning, raksöm	Raksöm med 3 mm stygnlängd.
	1303	Lapptäckssöm/Raksöm	Raksöm med 2 mm stygnlängd.
	1304 – 1308	Handkviltningbord	Handsömsimitation för sömnad med monofilamenttråd.
	1309 – 1314	Langett	För att applicera och sy fast prydnadsband.
	1317 – 1327 1329 – 1330 1339 – 1346 1363 – 1371 1373 – 1378	Dekorative kviltsömmar	För "Crazy Patchwork" och kviltning.
	1315	Satsöm	För applikationer.
	1316	Smal blindsöm	För osynliga fällor.
	1331	Stippelsöm/ Meanderkviltsöm	Meandersömsimitation.
	1332	Kråkspark	För "Crazy Patchwork" och utsmyckningar.
	1333 – 1338	Kråksparkvariationer	För "Crazy Patchwork" och utsmyckningar.

10.2 Fästningsprogram i kviltning

Förutsättning:

- Standardfot nr 1C är monterad.



- > Tryck på fältet «Kvilt sömmar».
- > Välj kviltsöm nr 1301.
- > Trampa på fotpedalen.
 - Maskinen syr automatiskt i början 6 stygn framåt.

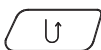

- > Sy fram till önskad längd.
- > Tryck på knappen «Bakåtsöm».
 - Maskinen syr automatiskt 6 stygn framåt och stannar automatiskt vid fästprogrammets slut.

10.3 Sy handkviltsöm

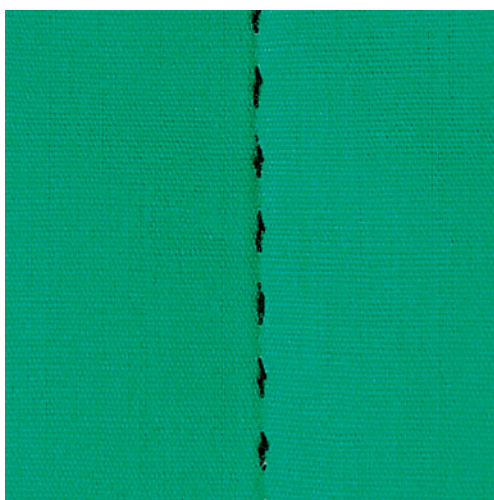

Handkviltsömmar lämpar sig för alla tyger och syprojekt som ska se ut som om de är handsyddas. Du kan med fördel använda en monofilamenttråd som övertråd och en broderitråd som undertråd. Syhastigheten ska hållas nere för att förhindra att monofilamenttråden går av. Vid behov kan övertrådsspänningen och balansen anpassas till det aktuella syprojektet och vald kviltsöm.

Förutsättning:

- Standardfot nr 1C är monterad.



- > Tryck på fältet «Kvilt sömmar».
- > Välj handkviltsöm nr 1304 – 1308.
- > Anpassa vid behov övertrådsspänningen och balansen till det aktuella syprojektet och vald kviltsöm.
- > Trampa på fotpedalen eller tryck på «Start/Stopp»-knappen för att starta maskinen.

10.4 Frihandskviltning



Kvilthandskar (extra tillbehör) med gumminoppor gör det lättare att styra tyget.

Det rekommenderas att du använder sybord och knäspak. Medan du frihandskviltar ger det bäst resultat om du kviltar från mitten och utåt med lätta, runda rörelser åt alla håll tills det önskade mönstret skapats. Frihandskviltning och stoppning baserar sig på samma fria rörelseprincip.

Vid meanderkviltning täcks hela ytor med kviltsömmar. Sömlinjerna är rundade och får inte korsa varandra.

Förutsättning:

- Kviltöversida, vaddering och kviltundersida ska vara väl sammanlagda och träcklade.
- Mataren är nersänkt.
- Stoppfot nr 9 (extra tillbehör) är monterad.



- > Tryck på fältet «Nyttosömmar».
- > Välj raksöm nr 1.
- > Anpassa vid behov övertrådsspänningen och balansen till syprojektet.
- > Trampa på fotpedalen eller tryck på «Start/Stopp»-knappen för att starta maskinen.
- > Håll båda händerna nära syfoten för att styra tygen som om det vore i en ram.
- > Styr tyget långsammare om tråden lägger sig ovanpå.
- > Styr tyget snabbare om knutar bildas på undersidan.

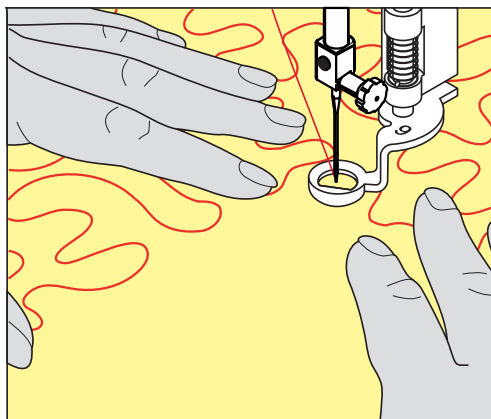

11 BERNINA stygnregulator (BSR)

BERNINA stygnregulator kompenserar vid frihandskviltning - en allt mer omtyckt syteknik - för den ojämna stygnlängd som uppstår när tyget styrs fritt. Vid frihandssömnad blir varje stygn tack vare BSR-foten lika långt, vilket resulterar i en fin och regelbunden sömbild.

Så snart BSR-foten är monterad och mataren sänkts visas ett urval av olika lägen i fönstret. BSR-foten kan användas både för raksöm och sicksack.

BSR-foten reagerar på arbetets rörelse och kontrollerar maskinens hastighet upp till maximalt högsta hastighet. Det betyder: Ju snabbare materialet förflyttas, desto högre är maskinens hastighet.

Förflyttas arbetet för fort ljuder en akustisk signal. Signalen kan sättas på eller stängas av i «BSR»-fönstret. Signalen kan även sättas på eller stängas av i setup-programmet.

11.1 BSR-läge 1

BSR-funktionen styrs med fotpedalen eller «Start/Stop»-knappen. Starta BSR-läget. På foten lyser en röd lampa. När tyget flyttas ökar maskinens hastighet. Flyttas inte tyget mer är det möjligt att fästa på stället utan att trycka på en ytterligare knapp. När du arbetar med fotpedalen eller «Start/Stop»-knappen stängs BSR-läget 1 inte automatiskt av.

11.2 BSR-läge 2

BSR-funktionen styrs med fotpedalen eller «Start/Stop»-knappen. Maskinen startar bara om fotpedalen trampas ner eller «Start/Stop»-knappen trycks in och tyget flyttas samtidigt. Utan tygmatning stängs BSR-läge 2 automatiskt av. Det röda ljuset slocknar bara vid arbete med «Start/Stop»-knappen. Vid arbete med fotpedalen slocknar det röda ljuset inte.

11.3 BSR-funktion med raksöm nr 1

Denna funktion möjliggör frihandskviltning med raksöm med en förinställd stygnlängd upp till 4 mm. Den inställda stygnlängden bibehålls oberoende av tygets rörelse, inom en bestämd hastighet.

11.4 BSR-funktion med sick-sack nr 2

Sicksack används t.ex. för att «måla» med tråd. Den inställda stygnlängden bibehålls **inte** när man syr sicksack, men BSR-funktionen underlättar arbetet.

11.5 Syförberedelser för kviltning

Montera BSR-foten

Förutsättning:

- Maskinen är av.
 - Nålen är uppfälld.
 - Syfoten är uppfälld.
- > Ta bort den monterade syfoten.
> Montera BSR-foten.

- > Sätt i kontakten lodrätt i BSR-uttaget (1) så att du känner när den snäpper fast.



- > Slå på maskinen.
 - BSR-fönstret tänds och BSR1-läget är aktiverat.

Byta syfotssula

OBSERVERA

BSR-fotens lins är smutsig

Maskinen känner inte igen BSR-foten.

- > Rengör linsen med en mjuk, lätt fuktad trasa.

Stygnlängden är inställd på 2 mm som standard. Vid små figurer och stippelsöm är rådet att förkorta stygnlängden till 1 – 1,5 mm.

- > Höj nålen.
- > Höj BSR-foten.
- > Slå av maskinen och koppla bort den från elnätet.
- > Avlägsna BSR-foten.
- > Tryck ihop de båda knapparna på BSR-foten.

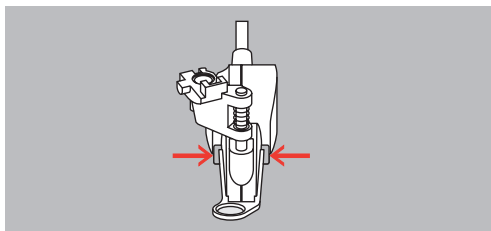

- > Dra syfotssulan nedåt ut ur fästet.
- > Skjut upp en ny syfotssula tills den går i lås.
- > Montera BSR-foten.

11.6 Använda BSR-läget

BSR-funktionen styrs med fotpedalen eller «Start/Stop»-knappen.

Start med fotpedalen: Fotpedalen måste hållas nedtryckt under kviltningen. Maskinen fortsätter gå i BSR1-läget så länge fotpedalen hålls nedtryckt, även om tyget inte flyttas.

Stannas kviltningen i BSR2-läget så syr maskinen, beroende på nålposition, ytterligare ett stygn och stannar med nålstopp upp.

Förutsättning:

- Sybordet är monterat.
- Knäspaken är monterad.

> Sänk ner mataren.

> Ställ in önskat BSR-läge.



> Tryck på «Start/Stop»-knappen eller trampa på fotpedalen för att sänka syfoten.

> Tryck på nytt på «Start/Stop»-knappen eller trampa igen på fotpedalen och håll nedtryckt för att starta BSR-läget.

– På BSR-foten lyser en röd lampa.

> Flytta på tyget för att styra maskinens hastighet i BSR-läget.



> Tryck på nytt på «Start/Stop»-knappen eller trampa igen på fotpedalen och håll nedtryckt för att stanna BSR-läget.

– BSR-läget stannar och den röda lampan på syfoten slocknar.

> Tryck på fältet «BSR» (1) för att stänga av BSR-läget och för att kvilta utan automatiska stygnlängder.



11.7 Fästa

Fästa i BSR1-läget med «Start/Stopp»-knappen

Förutsättning:

- BSR-foten är monterad och ansluten till maskinen.
- BSR-fönstret har tänts och BSR1-läge är aktivt.

- > Sänk ner mataren.
- > Sänk syfoten.
- > Tryck på «Nålstopp upp/ner» 2 gånger.
 - Undertråden hämtas upp.



- > Håll fast över- och undertråd.
- > Tryck på «Start/Stopp»-knappen.
 - BSR-läget startar.



- > Sy 5 – 6 fäststygn.
- > Tryck på «Start/Stopp»-knappen.
 - BSR-läget stannar.



- > Skär av tråden.

Fästa i BSR2-läget

Förutsättning:

- BSR-foten är monterad och ansluten till maskinen.
- BSR-fönstret har tänts och BSR2-läge är aktivt.

- > Sänk syfoten.
- > Tryck på fältet «i»-Dialog.



- > Tryck på fältet «Fästa».



- > Trampa på fotpedalen eller tryck på «Start/Stopp»-knappen.



När tyget kommer i rörelse sys först några korta stygn, sedan är den inställda stygnlängden aktiv och fästfunktionen stängs automatiskt av.

12 My BERNINA broderi

12.1 Översikt broderimodul



- | | | | |
|---|----------------------------|---|--------------------------------|
| 1 | Frigörningsspak/bärhandtag | 4 | Anslutningsskenor för maskinen |
| 2 | Broderiarm | 5 | Uttag till maskinen |
| 3 | Koppling för broderiramen | | |

12.2 Tillbehör som ingår i broderimodulen

Översikt tillbehör till broderimodulen



Bild	Namn	Användningsområde
	Broderifot #26	För broderi, stoppning och frihandskviltning.
	Stora, ovala broderiramar	Broderar stora broderiarbeten och motivkombinationer upp till 145 x 255 mm (5,70 x 10,04 tum). Med mall för noggrann placering av tyget.

Bild	Namn	Användningsområde
	Medelstora broderiramar	Broderar medelstora broderiarbeten upp till 100 x 130 mm (3,94 x 5,12 tum). Med mall för noggrann placering av tyget.
	USB-kabel	För dataöverföring mellan dator och maskin.
	Broderinålsortiment	För broderi.
	Mallklämmor till broderiram	Sätter fast eller tar bort broderimallen i broderiramen.
	Nät för övertrådsrulle	Ger jämn trådavvinding för hala broderitrådar.

12.3 Översikt skärm

Översikt funktioner/meddelanden

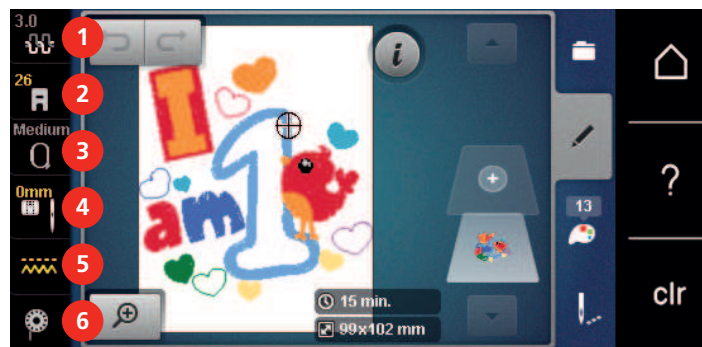

- | | | | |
|---|----------------------------------|---|---------------------|
| 1 | Övertrådsspänning | 4 | Urval stygnplåt/nål |
| 2 | Visa syfot/Välja syfot | 5 | Matare upp/ner |
| 3 | Visa broderiram/Välja broderiram | 6 | Undertrådsindikator |

Översikt systeminställningar

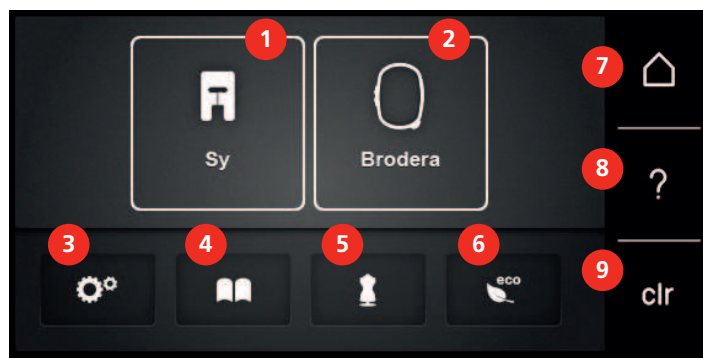

- | | | | |
|---|---------------|---|--------------------------------|
| 1 | Syläge | 6 | eco-läge |
| 2 | Broderiläge | 7 | Hem |
| 3 | Setup-program | 8 | Hjälp |
| 4 | Vägledning | 9 | Återgå till grundinställningen |
| 5 | Broderiguide | | |

Översikt broderimeny



- | | | | |
|---|-------------------------|---|-----------------|
| 1 | Urval broderimotiv | 3 | Färginformation |
| 2 | Redigering broderimotiv | 4 | Broderi |

12.4 Viktig information om broderi

Övertråd

En hög kvalitet (märkesvara) är viktig hos broderitrådar så att broderiet inte försämras pga oregelbunden trådtvinning eller att tråden går av.

Broderier blir särskilt effektfulla när fina, glänsande broderitrådar används. Trådtillverkare erbjuder ett stort tråd- och färgsortiment.

- Glansig polyestertråd är en slitstark, hållbar och färgäkta tråd som passar till alla sorters broderier.
- Viskos är en tunn, naturliknande fiber med sidenglans som är lämplig för ömtåliga broderier som inte utsätts för slitning.
- Metalltråd är en tunn till medium glansig tråd som lämpar sig för specialeffekter i broderiet.
- När du använder metalltråd ska den automatiska undertrådsavskäraren vara avstängd och heller inga andra trådsavskärare användas, eftersom knivarna annars riskerar att nötas ner och bli slöa.

- När du syr med metalltråd ska hastigheten och övertrådsspänningen minskas.



Undertråd

I de flesta fall används vid broderi svart eller vit undertråd. Om båda sidorna ska se likadana ut, så använd samma färg på under- och övertråd.

- Bobbin Fill är en särskilt mjuk och lät polyestertråd som lämpar sig väl till undertråd. Denna speciella undertråd säkerställer en konstant trådspänning och bästa möjliga omslingring av över- och undertråd.
- Stopp- och broderitrådar är tunna merceriserade bomullstrådar som används till broderier på bomullstyg.



Val av filformat för broderimotiv

För att ett broderimotiv ska kunna läsas av din BERNINA broderimaskin behöver det vara skapat med BERNINA broderimjukvara och exporterats som en .EXP-fil. Förutom den egentliga broderifilen genereras dessutom en .BMP-fil och en .INF-fil. BMP-filen möjliggör en förhandsgranskning av broderimotivet och INF-filen innehåller information om trådfärger. **Tips:** Om INF-filen saknas visas inte motivet med rätt trådfärger utan bara med standardfärger. I sådana fall kan färgerna anges manuellt i motivets färgtabell direkt i maskinen.

Även följande broderiformat kan läsas av maskinen: .PES, .PEC, .XXX, .PCS, .JEF och .DST. BERNINA International AG ger ingen garanti för att broderimotiv som inte skapats eller konverterats med en BERNINA broderimjukvara kan avläsas och broderas korrekt.

Enkla broderimotiv med få stygn är lämpade för broderier på tunna tyger. Tätt broderade motiv, t.ex. motiv med många färg- och sömriktningsbyten, passar bättre på lite grövre och kraftigare tyger.

Broderiprov

Ett broderiprov borde alltid broderas på en restbit av tyget som ska användas, och stärkas med samma typ av mellanlägg. För broderiprovet rekommenderas att du använder samma färger, trådar och nålar som du tänker använda till ditt broderiprojekt.

Motivets storlek

Broderimotiv kan förstöras eller förminsas på din PC med BERNINA broderiprogramvara (extra tillbehör). Bästa resultat ger förstoring eller förminskning upp till 20%.

Brodera motiv från en tredje part

BERNINA rekommenderar dig att spara broderimotiv av alla filformat genom att använda det kostnadsfria programmet «ART-Link» på maskinen eller ett USB-minne. «ART-Link» säkerställer att motiven läses och broderas korrekt. Du kan ladda ner «ART-Link» gratis på www.bernina.com.

Underlagssöm

Underlagssömmar är grunden för ett motiv och används för att stabilisera tyget och bibehålla formen. De förhindrar även att motivets täckstygn sjunker ner för djupt i materialets maskor eller väv.

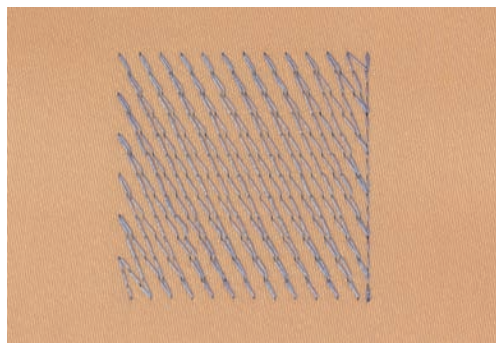

Satin- eller plattsöm

Vid satinsöm och kontursöm sticker nålen omväxlande i tyget på den ena och den andra sidan så att tråden täcker figuren med en mycket tät sicksack. Satinsöm lämpar sig för att fylla smala och små former. Den lämpar sig däremot inte för att fylla större ytor eftersom långa stygn blir för lösa och inte förmår täcka tyget helt. Det finns en risk att trådarna hänger lite grann vid för långa stygn och att broderiet därför kan skadas.

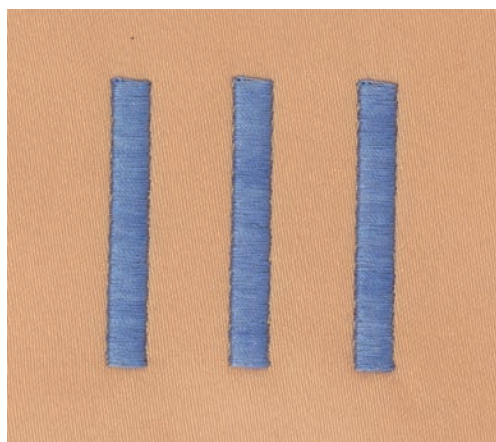

Plattsöm

Många korta lika långa stygn broderas i förskjutna rader mycket nära varandra och bildar en tät fyllyta.

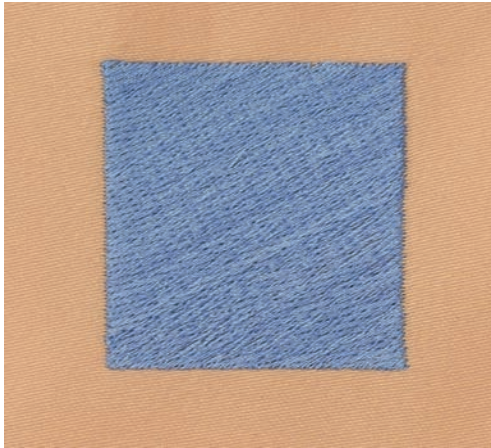

Hoppstygn

Långa stygn som används för att flytta från del av motivet till nästa. Före och efter hoppstygnets sys fäststygn. Hoppstygnen klipps bort.

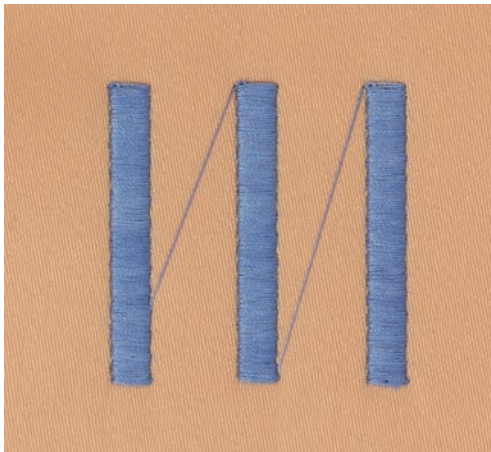

13 Broderiförberedelser

13.1 Ansluta broderimodulen

Förutsättning:

- Sybordet får inte vara monterat.
- > Ställ upp broderimodulen och maskinen på en stadig och jämn yta.
- > Kontrollera att broderiarmen kan röra sig obehindrat.
- > Skjut in broderimodulen försiktigt från vänster till höger in i maskinens uttag för broderimodulen (1) och anslutningsskenorna (2).

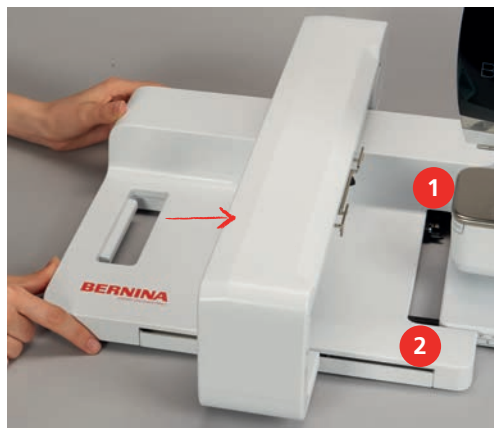

13.2 Avlägsna broderimodulen

- > Tryck in spärren på handtaget i broderimodulen, håll intryckt och dra samtidigt försiktigt bort modulen åt vänster.



13.3 Förbereda maskinen

Sänka mataren

- > Tryck ned knappen «Matare upp/ner» för att sänka mataren.



- > Montera rak stygnplåt och CutWork-stygnplåt.
- > Sätta i nålen.
- > Montera broderifot.

Välja broderimotiv

Alla broderimönster går att sy direkt eller med brodermaskinens olika funktioner som går att ändra. Alla broderimotiv hittar du i slutet av anvisningen. Dessutom kan motiv hämtas från ditt personliga Minne i maskinen eller från BERNINA USB-minnet (extra tillbehör).

- > Tryck på fältet «Hem».



- > Tryck på fältet «Broderiläge».
- > Välj mappen för alfabet, broderimönster eller egna broderimönster.

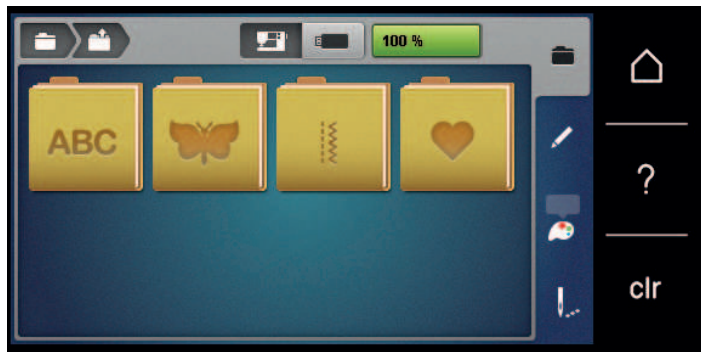

- > Välj mappen för att öppna broderimönsterkategorin.
- > Välj broderimönster antingen genom att bläddra igenom vyn och välja det broderimönster du vill ha eller
- > genom att trycka på fältet «Nummerval», ange broderimönstrets nummer och välja broderimönstret med vit kontur.



13.4 Broderifot

Montera broderifot

- > Hög nålen.
- > Hög syfoten.
- > Slå av maskinen och koppla bort den från elnätet.
- > Skjut upp låsspaken (1).

- > Dra loss syfoten (2).



- > Skjut in broderifoten underifrån upp i hållaren.
- > Tryck ned låsspaken.



Välja broderifot på pekskärmen

Efter att motsvarande broderifot (broderifot nr 26 ingår som tillbehör) monterats kan den väljas och sparas i maskinen. Dessutom kan du titta efter vilka andra fötter som står till förfogande för de andra broderimotiven, vartefter dom väljs.

- > Slå på maskinen.
- > Välj broderimotiv.
- > Tryck på fältet «Visa syfot/Välja syfot».
- > Välj monterad syfot.



13.5 Nål och stygnplåt

Montera broderinålen



Broderinålar av typen 130/705 H-SUK har större öga och är lätt rundade. Det minskar trådslitaget när rayon- och bomullsbroderitrådar används. Beroende på broderitråd rekommenderas nålgrovlekar nr 70-SUK till nr 90-SUK.

- > Hög nålen.
- > Slå av maskinen och koppla bort den från elnätet.
- > Avlägsna den monterade foten.
- > Lossa nålens fästskruv för hand.



- > Dra nålen nedåt.
- > Håll fast den nya nålen med den platta sidan bakåt.
- > Skjut upp nålen tills det tar stopp.
- > Dra åt nålens fästskruv för hand.

Välj broderinål på pekskärmen

Efter att du bytt nål kan du kontrollera om den lämpar sig för den stygnplåt du valt.



- > Tryck på fältet «Urval stygnplåtar».
- > Välj ut monterad nål.



- Om den monterade nålen passar ihop med stygnplåten kan du börja brodera.
- Om den monterade nålen inte passar ihop med stygnplåten hindras maskinen automatiskt från att starta.

Välja nåltyp och nålgrovlek

Praktisk påminnefunktion: För att inte förlora värdefull information kan du spara uppgifter om nåltyp och nålgrovlek på maskinen. Den sparade nåltypen och nålgrovleken kan därefter när som helst hämtas och kontrolleras.



- > Tryck på fältet «Urval stygnplåt/nål».

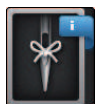

- > Tryck på fältet «Nåltyp/Nålgrovlek».
- > Välj ut den nåltyp (1) som motsvarar den isatta nålen.
- > Välj ut den nålgrovlek (2) som motsvarar den isatta nålen.



Ställa in Nålstopp upp/ner



- > Tryck på knappen «Nål upp/ner» för att hämta upp tråden.
 - Nålen går ned och upp en gång.

Montera stygnplåt

CutWork-stygnplåten (extratillbehör) har ett litet hål vid nålen. Trådindragningen (omslingring av över- och undertråden) optimeras därmed. Det ger en snyggare söm.

- > Tryck ned knappen «Matare upp/ner» för att sänka mataren.



- > Slå av maskinen och koppla bort den från elnätet.
- > Ta bort nålen.
- > Avlägsna syfoten.
- > Tryck ned stygnplåten vid markeringen i det bakre högra hörnet tills den lossnar.



- > Ta bort stygnplåten.
- > Placera öppningarna på stygnplåten CutWork/Raksöm (extra tillbehör) över motsvarande stift och tryck nedåt tills den går i lås.

Välja stygnplåt på pekskärmen

Efter att du bytt stygnplåt kan du kontrollera om den lämpar sig för den nål du valt.



- > Tryck på fältet «Urval stygnplåt/nål».
- > Välj stygnplåten CutWork/Raksöm (extra tillbehör).



Hämta upp undertråden

Maskinen ska vara färdig för att brodera broderi innan du hämtar upp undertråden. Undertråden kan hämtas upp för en manuell knut i ett enda steg. Om du inte vill ha fäststyg, kom ihåg att stänga av funktionen för automatiska fäststyg i setup-programmet.



- > Håll fast övertråden.
- > Tryck på «Nålstopp upp/ner»-knappen.
 - Undertråden hämtas automatiskt upp.

13.6 Broderiramar

Översikt broderiramar

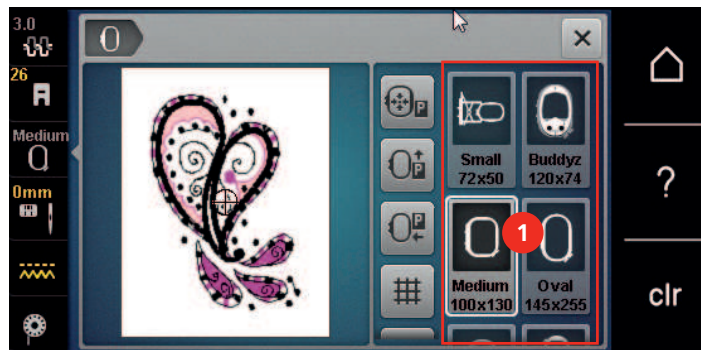

- 1 Välja broderiram

Välja broderiram

Bästa broderieresultat får du genom att välja minsta möjliga broderiram för ditt motiv.

Motivet har en förprogrammerad storlek som visas i fönstret.

Förutsättning:

- Broderimotiv har valts.



- > Tryck på fältet «Välja broderiram».
 - Maskinen väljer automatiskt den bästa broderiramen för ditt motiv. Om du inte har den förinställda broderiramen så kan du välja den du har. När du ansluter en ram som inte motsvarar den förinställda så ser du att den monterade ramen aktiverats genom att fältet för broderimotivet anpassas i fönstret.
- > Välj broderiram.

Avrivbart mellanlägg

Mellanlägg ger ditt broderiprojekt mer stabilität. Ett avrivbart mellanlägg lämpar sig för alla vävda och ej töjbara material. Man kan använda 1 – 2 lager. Mellanlägg finns att köpa i olika tjocklekar. Vid större broderiytor sitter mellanlägget kvar under broderitråden. Mellanlägget fixeras på baksidan av tyget med spraylim. Efter avslutat broderi, riv försiktigt bort utskjutande delar av mellanlägget.

Klippbart mellanlägg

Mellanlägg ger ditt broderiprojekt mer stabilität. Ett klippbart mellanlägg lämpar sig för alla elastiska material. Man kan använda 1 – 2 lager. Mellanlägg finns att köpa i olika tjocklekar. Vid större broderiytor sitter mellanlägget kvar under broderitråden. Mellanlägget fixeras på baksidan av tyget med spraylim. Efter avslutat broderi, klipp försiktigt bort utskjutande delar av mellanlägget.

Använda limspray

Användning av limspray rekommenderas vid alla töjbara och hala material samt stickat. Det förhindrar att tyget dras eller glider snett. Applikationer fixeras exakt med limspray. Limspray ska inte användas i närheten av maskinen för att undvika försmutsning.

- > Spraya sparsamt med limspray på mellanlägget med ett avstånd på 25 – 30 cm (9 – 12 tum).
- > Lagg tyget och det sprayade mellanlägget på varandra utan att veck bildas och tryck fast.
- > Fixera mindre delar som fickor eller kragar på mellanlägget.
- > För att förhindra märken på t.ex. frotté eller polar fleece ska de delarna inte spännas upp, utan mellanlägg sprayas och spännas upp.
- > Fixera de delar som ska broderas.
- > Rensa bort limrester innan du startar maskinen.

Använda stärkelsespray

Stärkelsespray ger extra stabilitet till tunna och löst vävda material. Under tyget ska alltid ett extra mellanlägg användas.

- > Spraya tyget med stärkelsespray.
- > Låt tyget torka och stryk det torrt med strykjärnet om det skulle behövas.

Använda mellanlägg med klisteryta

Fastpressbart mellanlägg finns i olika tjocklekar. Använd mellanlägg som går lätt att lossa från grundmaterialet. Ett påpressbart mellanlägg lämpar sig för alla tyger som kan dras snett, t.ex. töjbara tyger som trikå eller jersey.

- > Pressa fast mellanlägget med klisterytan mot avigsidan med ett varmt strykjärn.

Använda självhäftande mellanlägg

Självhäftande mellanlägg lämpar sig för tyger som jersey och siden och stickade material som inte går att spänna upp i broderiramen.

- > Spänn upp mellanlägget i ramen med papperssidan uppåt.
- > Rispa papperet med en sax längsefter ramens kontur och avlägsna skyddspapperet.
- > Placera tyget på det frilagda självhäftande mellanlägget och tryck fast.
- > Rensa bort klisterrester innan du startar maskinen.

Använda vattenlösligt mellanlägg



När du broderar spets är det till fördel att spänna upp 1 – 3 lager av vattenlösligt mellanlägg i broderiramen. Eftersom broderimotivet inte broderas på något tyg är det bara själva tråden som skapar motivet som blir kvar. Broderimotiven behöver absolut förbindas med korta stygn, annars ramlar enstaka motiv ut.

Vattenlösliga mellanlägg passar för tunna tyger där andra mellanlägg skiner igenom samt för spets. Mellanlägget tvättas bort med vatten efter avslutat broderi. Mellanlägget skyddar utmärkt långfibriga material så att öglorna i t.ex. frotté inte skadas. Det förhindrar även att trådar sjunker ner och att enstaka slingor träder fram i broderiet.

- > Lägg mellanlägget på avigsidan.
- > Fixera mellanlägget om det behövs med limspray.
- > Förstärk glesa tyger även på framsidan med lämpliga mellanlägg och tråckla fast, om det behövs.
- > Spänn upp alla lagren tillsammans i broderiramen.
- > Skölj broderimönstret efter broderingen och plantorka.

Förbereda broderiram

Broderiramen består av en yttre och en inre ram. Till varje ram hör en passande broderimall. Broderiytan har ett rutnät med 1 cm (0,39 tum) stora rutor. Mittpunkten och mittlinjens stödpunkter är försedda med hål. De markeringar som behövs kan överföras på materialet.

- > Markera broderimotivets mittpunkt på tyget med en vattenlös penna.

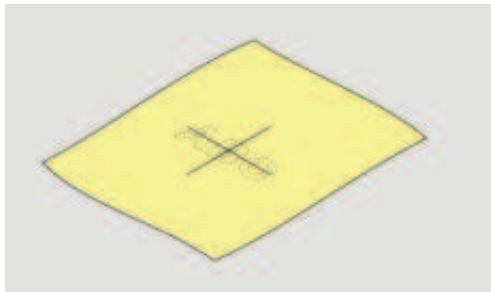

- > Lossa skruven på den yttre ramen.
- > Avlägsna den inre ramen.
- > Kontrollera att pilmarkeringarna på båda ramarna stämmer överens när du sätter ihop dom igen.
- > Montera mallklämmorna.
- > Lägg mallen i innerramen, så att BERNINAs logo ligger på framkanten vid pilmarkeringen, tills den går i lås.

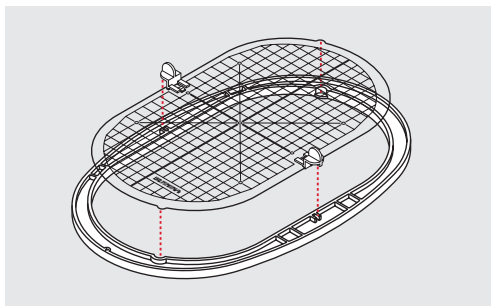

- > Placera tyget under innerramen.
- > Rikta in motivets mittpunkt på broderimallens mitt.
- > Lägg tyget och innerramen på ytteramen så att pilmarkeringarna på båda ramarna pekar mot varandra.

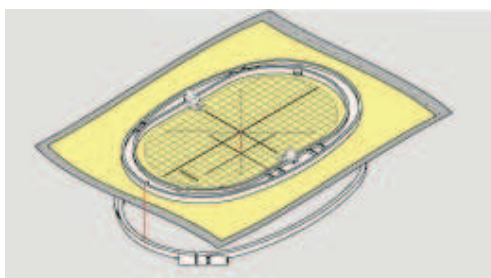

- > Sätt in ramarna i varandra utan att tyget förskjuts.

- > Dra i tyget tills det ligger stramt.
- > Dra åt skruven.
- > Ta bort mallen från broderiramen med hjälp av mallklämmorna.
- > Tryck in innerramen i ytterramen så att innerramen med tyget sticker ut upp till 1 mm nedåt så att friarmen inte blir skadad.

Montera broderiramen

- > Höj nålen.
- > Höj broderifoten.
- > Håll ramen med tygets rätsida upp och ramens låsmekanism till vänster.
- > Placera broderiramen under broderifoten.
- > Tryck in låsmekanismens fästklämmor (1) mot varandra.
- > Placera broderiramen (2) över taggarna vid broderiramen.
- > Tryck ned broderiramen tills den klickar på plats.
- > Släpp fästklämmorna (1).

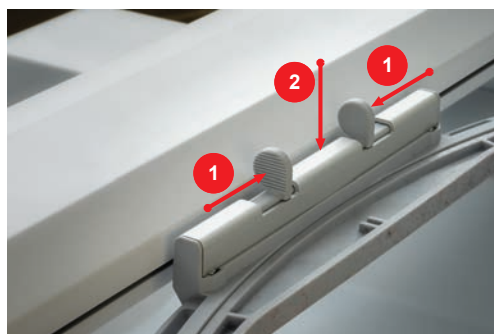

- > Tryck fästklämmorna mot varandra för att lossa broderiramen.
- > Lyft bort ramen.

Översikt broderifunktioner



- | | | | |
|---|----------------------------------|---|------------------------------|
| 1 | Centrera broderiramen | 4 | Rutnät på/av |
| 2 | Flytta broderiramen bakåt | 5 | Motivets mitt |
| 3 | Flytta broderimodulen för syläge | 6 | Virtuell placering (scrolla) |

Centrera broderiramen

Det underlättar trädningen att flytta på broderiramen när nålen befinner sig för nära ramen.



> Tryck på fältet «Visa broderiram/Välja broderiram».



> Tryck på fältet «Centrera broderiramen kring nålen».

> Trä övertråden.



> Tryck på «Start/Stopp»-knappen för att flytta tillbaka broderiramen till dess senaste position.

Flytta broderiramen bakåt

Vi rekommenderar att du skjuter bak broderiramen innan du trär, så att det går smidigare att byta undertrådspole. Då kommer du lättare åt spol kapselluckan.



> Tryck på fältet «Visa broderiram/Välja broderiram».



> Tryck på fältet «Flytta broderiramen bakåt».

> Trä undertråden (se sida 45).



> Tryck på «Start/Stopp»-knappen för att flytta tillbaka broderiramen till senaste positionen. Ev. Dra tillbaka övertråden.

Flytta broderimodulen för syläge

Det går att placera broderimodulen så att du klarar alla syprojekt även när den är ansluten.



> Tryck på fältet «Visa broderiram/Välja broderiram».

> Avlägsna broderiramen.



> Tryck på «Flytta broderimodulen för syläge».



> Tryck på fältet «Hem».



> Tryck på fältet «Syläge».

Rutnät på/av

Genom att visa ramens mitt och rutnätet med hjälplinjer går det lättare att noggrannt placera broderimotivet.



> Tryck på fältet «Visa broderiram/Välja broderiram».

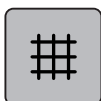

> Tryck på fältet «Rutnät på/av» för att visa ramens mitt i fönstret.

> Tryck på nytt på fältet «Rutnät på/av» för att visa rutnätet med hjälplinjer.

> Tryck på fältet «Rutnät på/av» en gång till för att dölja ramens mitt och rutnätet med hjälplinjer.

Välja broderimotivets mitt

Broderiramen placeras så att nålen befinner sig precis över mitten av broderimotivet eller mönsterbörjan.



> Tryck på fältet «Visa broderiram/Välja broderiram».



> Tryck på fältet «Broderimotivets mitt» för att flytta broderiramen så att nålen befinner sig precis över broderimotivets mitt.

> Tryck på nytt på fältet «Broderimotivets mitt» för att flytta broderiramen så att nålen befinner sig precis över motivets början.

Omplacering av broderiram

Broderiramen flyttas vid omplacering av broderimotivet automatiskt till den nya positionen. Därför är fältet «Virtuell placering» automatiskt aktiverat och har en gul kontur när broderiramen är monterad.

Förutsättning:

- Broderiramen är monterad.



> Tryck på fältet «Visa broderiram/Välja broderiram».



> Tryck på fältet «Virtuell placering» för att stänga av den automatiska förflyttningen av broderiramen vid omplacering av motivet.

– Fältet «Virtuell placering» har inte gul kontur.

> Tryck på fältet «Virtuell placering» igen för att aktivera den automatiska förflyttningen av broderiramen vid omplacering av motivet.

14 Setup-program

14.1 Förändra inställningar broderi i Setup-programmet

Mer information på detta tema (se sida 53).



15 Kreativt broderi

15.1 Översikt broderi



- | | | | |
|---|--|---|-------------|
| 1 | Tidsåtgång/Motivstorlek i mm eller tum | 5 | Broderiyta |
| 2 | Förstora, förminska och förflytta bild | 6 | «i»-Dialog |
| 3 | Ångra åtgärder | 7 | Motivnivåer |
| 4 | Återställa åtgärder | | |

15.2 Välja och byta broderimotiv



- > Tryck på fältet «Urval».



- > Tryck på fältet «Hämta broderimotiv».
- > Välj nytt broderimotiv.

15.3 Kontrollera tidsåtgång och motivstorlek

I broderimenyn «Redigera» visas nere till vänster (1) den beräknade tidsåtgången i minuter liksom bredd och höjd på motivet i millimeter eller tum.

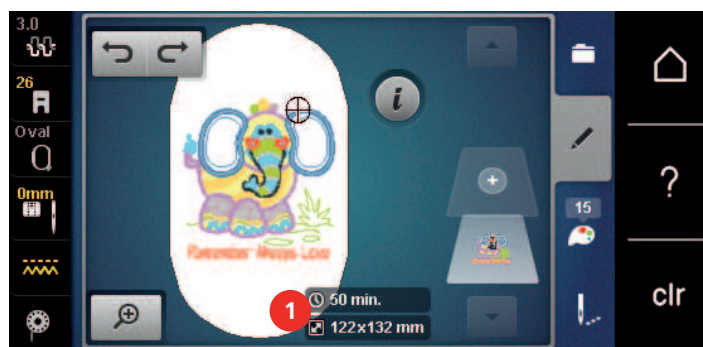

15.4 Reglera syhastigheten

Hastigheten kan regleras steglöst med hastighetsregleraren.

- > Skjut hastighetsreglaget åt vänster för att sänka hastigheten.
- > Skjut hastighetsreglaget åt höger för att öka hastigheten.

15.5 Redigera broderimotiv

Översikt redigera broderimotiv

- > Välj det broderimotiv du vill bearbeta.



> Tryck på fältet i-Dialog.



- | | | | |
|---|---------------------------|----|---|
| 1 | Förminska bilden | 10 | Spegelvända upp/ner |
| 2 | Förstora bilden | 11 | Duplicera |
| 3 | Förflytta bilden | 12 | Brodera bårder |
| 4 | Förflytta motiv | 13 | Radera |
| 5 | Förflytta motiv | 14 | Kontrollera motivstorlek |
| 6 | Vrida motiv | 15 | Böja text (endast alfabet, scrolla) |
| 7 | Ändra storlek | 16 | Gruppera broderimotiv (scrolla) |
| 8 | Exakt placering | 17 | Ändra ordningsföljd i motivkombinationen (syns när du scrollar) |
| 9 | Spegelvända vänster/höger | 18 | Ändra stygntyp/stygntäthet (syns när du scrollar) |

Förstora motivbilden

Bilden av broderimotivet kan förstoras. Dessutom kan bilden ändras med eller utan ändring av broderiarbetets placering.

> Välj broderimotiv.



> Tryck på fältet «Förstora bilden» för att förstora anblicken av ett motiv.



> Tryck på fältet «Förstora bilden» 1 till 4 gånger för att förstora motivet ett steg i taget.



> Tryck på fältet «Förminska bilden» 1 till 4 gånger för att återvända till redigeringsläget.

Förminska motivbilden

Bilden av broderimotivet kan förminska. Dessutom kan bilden ändras med eller utan ändring av broderiarbetets placering.

> Välj broderimotiv.



> Tryck på fältet «Förstora bilden» för att förstora anblicken av ett motiv.





> Tryck på fältet «Förminska bilden» 1 till 4 gånger för att förminska det förstörade motivet ett steg i taget.

Förflytta motivbilden



Bilden av broderimotivet kan förflyttas. Dessutom kan bilden ändras med eller utan ändring av broderiarbetets placering.

> Välj broderimotiv.



-  > Tryck på fältet «Förstora bilden» för att aktivera «Förflytta bilden».
- 
 - Fältet «Förflytta bilden» är aktivt (mörkgrått)
- > Flytta broderimönsterbilden.
 - Broderiarbetets position ändras inte.
-  > Tryck på fältet «Förminska bilden» för att återvända till redigeringsläget.

Förflytta motiv i förstora bild

Bilden av broderimotivet kan förflyttas. Dessutom kan bilden ändras med eller utan ändring av broderiarbetets placering.

- > Välj broderimotiv.
-  > Tryck på fältet «Förstora bilden» för att få upp fältet «Flytta bilden».
-  > Tryck på fältet «Förflytta motiv».
 - Fältet blir mörkgrått.
- > Flytta broderimönsterbilden.
 - Broderiarbetets position ändras.
-  > Tryck på fältet «Förminska bilden» för att återvända till redigeringsläget.

Förflytta motiv

- > Välj broderimotiv.
-  > Tryck på fältet «i»-Dialog.
-  > Tryck på fältet «Förflytta motiv».
 - > Vrid på «Övre funktionsknapp» för att flytta motivet 1/10 mm-steg i sidled.
 - > Vrid på «Nedre funktionsknapp» för att flytta motivet 1/10 mm-steg i höjdlid eller
 - > Tryck på motivet med pekpenan/fingret, håll nedtryckt och förflytta motivet fritt.
 - Förflyttningen visas i fälten med gul kontur.

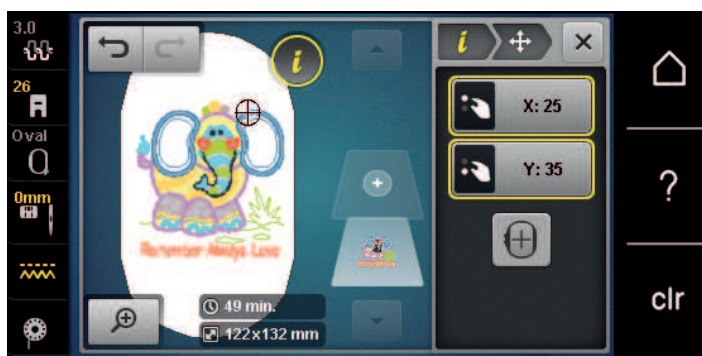

-  > Tryck på fältet «Motivets mitt».
 - Motivet flyttas tillbaka till mitten av broderiramen.

Vrida motiv

- > Välj broderimotiv.



- > Tryck på fältet «i»-Dialog.

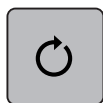

- > Tryck på fältet «Vrida motiv».
- > Vrid på «Multifunktionsknapp ovan» eller «Multifunktionsknapp nedan» till höger för att vrida motivet medurs.
- > Vrid på «Multifunktionsknapp ovan» eller «Multifunktionsknapp nedan» till vänster för att vrida motivet moturs.



- > Tryck på fältet «Vrida motiv +90°» för att vrida motivet i steg om 90°.

Ändra motivstorlek proportionellt



Vi rekommenderar att du ändrar motivstorleken max. 20% för optimal brodyr kvalitet.

Vill du ändra motivstorleken mer än 20%, så måste du anpassa broderimotivet i en separat broderimjukvara och sedan lägga in det i maskinen igen.



- > Välj broderimotiv.
- > Tryck på fältet «i»-Dialog.



- > Tryck på fältet «Ändra motivstorlek».



- > Fältet «Behåll proportionerna» måste ha vit kontur för att du ska kunna ändra brodermönstrets storlek proportionellt.
- Har fältet inte vit kontur, tryck på fältet «Behåll proportionerna».
- Fältet «Behåll proportionerna» har vit kontur.



- > Vrid «Övre/nedre multifunktionsknappen» åt höger för att förstora motivet.
- > Vrid «Övre/nedre multifunktionsknappen» åt vänster för att förminska motivet.

Ändra motivstorlek oproportionellt



Vi rekommenderar att du ändrar motivstorleken max. 20% för optimal brodyr kvalitet.

Vill du ändra motivstorleken mer än 20%, så måste du anpassa broderimotivet i en separat broderimjukvara och sedan lägga in det i maskinen igen.

- > Välj broderimotiv.



> Tryck på fältet «i»-Dialog.



> Tryck på fältet «Ändra motivstorlek».



> Fältet «Behåll proportionerna» får inte ha vit kontur om du ska ändra brodermönstrets storlek opropotionellt.

Tryck bara på fältet «Behåll proportionerna» om fältet har vit kontur.

– Fältet «Behåll proportionerna» har inte vit kontur.

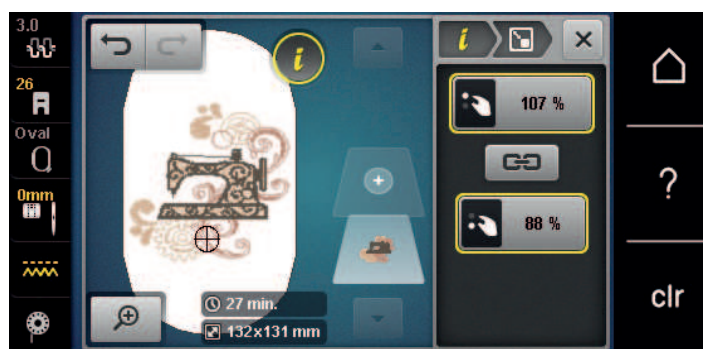

> Vrid «Övre multifunktionsknappen» åt höger för att bredda motivet.

> Vrid «Övre multifunktionsknappen» åt vänster för att smala av motivet.

> Vrid «Undre multifunktionsknappen» åt höger för att förlänga motivet.

> Vrid «Undre multifunktionsknappen» åt vänster för att korta motivet.

Spegelvända motiv

Broderimotiv kan speglas både i sidled och i höjddled.

> Välj broderimotiv.

> Tryck på fältet «i»-Dialog.



> Tryck på fältet «Spegelvända vänster/höger» för att spegla motivet i sidled.



> Tryck på fältet «Spegelvända upp/ner» för att spegla motivet i höjddled.

Böja text

Texter kan formas till en båge.

> Skapa ett motiv med bokstäver.

> Tryck på fältet «i»-Dialog.



> Tryck på fältet «Böja texten».

> Vrid på «Multifunktionsknapp ovan» för att ändra avståndet mellan tecknen i millimetersteg.

> Vrid på «Multifunktionsknapp nedan» till vänster eller höger för att böja texten uppåt eller nedåt.

Ändra sömtyp

Är satinsömmens stygn för långa kan de omvandlas till plattsöm.

- > Välj broderimotiv.
- > Tryck på fältet «i»-Dialog.



- > Tryck på fältet «Ändra sömtyp».



- > Tryck på knappen på pekskärmens övre del (1) för att omvandla satinsöm till plattsöm.
- > Ställ in önskad stygnlängd (2) med fälten «-» eller «+».

Ändra stygntätheten

Om satinsömmen är för tät kan stygntätheten anpassas.

- > Välj broderimotiv.
- > Tryck på fältet «i»-Dialog.



- > Tryck på fältet «Ändra sömtyp».
- > Ställ in önskad stygntäthet (1) med fälten «-» eller «+».



Kontrollera motivstorlek och -placering

Du kan kontrollera om motivet ryms på det tänkta området på tyget. Punkter som ligger utanför broderiramen ignoreras av maskinen.

- > Välj broderimotiv.
- > Tryck på fältet «i»-Dialog.



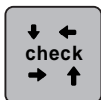

- > Tryck på fältet «Kontrollera motivstorlek».
 - Broderiramen förflyttar sig tills nålen befinner sig i den position som visas i fönstret.
- > Tryck på fältet «Hörnet uppe till vänster» för att markera motivets övre vänstra hörn.
 - Broderiramen förflyttar sig tills nålen befinner sig i den position som visas i fönstret.
- > Tryck på fältet «Hörnet uppe till höger» för att markera motivets övre högra hörn.
 - Broderiramen förflyttar sig tills nålen befinner sig i den position som visas i fönstret.
- > Tryck på fältet «Hörnet nere till vänster» för att markera motivets nedre vänstra hörn.
 - Broderiramen förflyttar sig tills nålen befinner sig i den position som visas i fönstret.
- > Tryck på fältet «Hörnet nere till höger» för att markera motivets nedre högra hörn.
 - Broderiramen förflyttar sig tills nålen befinner sig i den position som visas i fönstret. Är motivet fortfarande inte i rätt position, kan du ändra den med «Övre/Nedre funktionsknapp» och sedan göra om en fullständig kontroll.



- > Tryck på fältet «Broderimotivets mitt» för att omplacera nålen i motivets mitt.
- > Vrid på «Övre funktionsknapp» för att flytta broderiramen i sidled.
- > Vrid på «Nedre funktionsknapp» för att flytta broderiramen i höjded.

Brodera bårder

När du broderar bårder är det en fördel om du använder «Mega broderiram» (extra tillbehör). Då måste du inte spänna om ditt broderiprojekt så ofta. Det rekommenderas att du ritar in hjälplinjer på tyget och använder broderimallen för att spänna in och om tyget. Hjälplinjerna ska löpa parallellt med mallens linjer. I följande exempel används «Oval broderiram» som redan ingår.

- > Välj broderimotiv.
- > Tryck på fältet «i»-Dialog.



- > Tryck på fältet «Brodera bårder».
 - Motivets kopieras så många gånger som det får plats i broderiramen.
 - Referenspunkterna som behövs när man spänner om tyget i ramen tillfogas.



- > Lägg till ytterligare referenspunkter med pilfälten (1) om det behövs.
- > Vrid på «Övre funktionsknapp» eller
- > tryck på fälten «-/+» (2) för att ställa in antal upprepningar av motivet.
- > Vrid på «Nedre funktionsknapp» eller
- > tryck på fälten «-/+» (3) för att ställa in avståndet mellan de upprepade motiven.
- > Tryck på fältet «Anpassa motivstorlek till ramen» (4) för att automatiskt passa in alla motiv i broderiramen.



- > Tryck på fältet «Bekräfta».
- > Tryck på fältet «i»-Dialog.
- > Tryck på fältet «Brodera».
- > Tryck på «Start/Stopp»-knappen och brodera bården.
 - Motiven ska vara färdigt broderade.

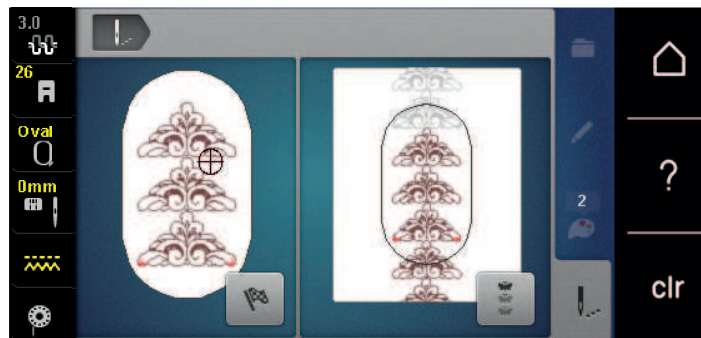

- > Tryck på fältet «Brodera bårder» efter att referenspunkterna broderats.
 - En animering visar när tyget behöver spännas om i ramen.

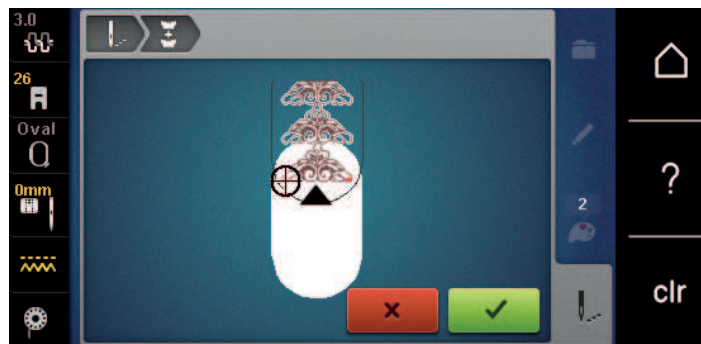



- > Avlägsna broderiramen och spänn om tyget så att de broderade referenspunkterna befinner sig i det övre broderiområdet av ramen med ett avstånd på minst 3 cm (1.18 tum) från ramens övre kant.
- > Montera broderiramen.
- > Tryck på fältet «Bekräfta».
 - Broderiramen flyttas automatiskt till närheten av referenspunkten.
 - Fältet «AUTO» är aktiverat och broderiramen flyttar sig automatiskt till närheten av den senaste referenspunkten.
- > Bestäm med pilknapparna på vilken sida av det sydda broderiet nästa referenspunkt ska läggas till.



- > Vrid på «Övre funktionsknapp» eller «Nedre funktionsknapp» för att exakt placera broderiramen.



-  > Tryck på fältet «Bekräfta».
-  > Tryck på «Start/Stopp»-knappen och brodera vidare.
- > Upprepa dessa steg tills bården uppnått önskad längd.

Fördubbla broderimotiv

Det aktiva motivet dubblas.

- > Välj broderimotiv.
- > Tryck på fältet «i»-Dialog.



- > Tryck på fältet «Duplicera».
- Motiv (1) dubblas (2).

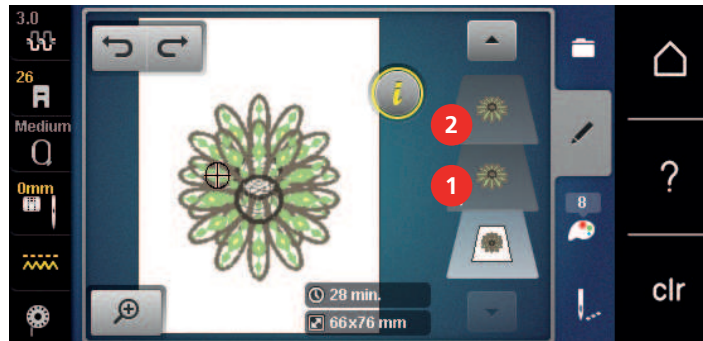

Radera motiv

Aktivt motiv raderas.

- > Välj broderimotiv.
- > Tryck på fältet «i»-Dialog.



- > Tryck på fältet «Radera».

Ändra ordningsföljd i motivkombinationen

Ordningsföljden av motiven i motivkombinationen kan ändras.

Förutsättning:

- Motivkombinationen är skapad eller motivet har delats upp.
- > Välj det motiv som ska flyttas i ordningsföljden.
- > Tryck på fältet «i»-Dialog.



- > Tryck på fältet «Ny ordningsföljd».



- > Tryck på fältet «Scrolla upp» för att placera det valda motivet högre upp i ordningen.



- > Tryck på fältet «Scrolla ner» för att placera det valda motivet högre upp i ordningen.

Ångra åtgärder

Alla åtgärder kan stegvis ångras och på samma sätt återställas.

Förutsättning:

- Du har valt ut ett motiv och gjort ändringar.



- > Tryck på fältet «Ångra» för att ångra den senaste åtgärden.
- > Tryck upprepade gånger på fältet «Ångra» för att ångra de senaste ändringarna i den ordning de utförts.

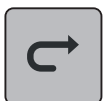

- > Tryck på fältet «Återställa» för att återställa den senaste åtgärden.
- > Tryck upprepade gånger på fältet «Återställa» för att ångra de senaste ändringarna i den ordning de utförts.

Gruppera motiv

Broderimotiv kan läggas till en grupp eller tas bort. De grupperade motiven kan behandlas som ett broderimotiv.

Motivens ordningsföljd i gruppen kan ändras (se sida 157).

Löser du upp motivets gruppering, så blir broderimönstret uppdelat i olika element/färger som inte slås ihop igen om du grupperar om. När det gäller alfabet måste först längden av hoppstyggn ställas på 1 i setup-programmet. Då fungerar gruppupplösningen för alla bokstäver.

- > Skapa motivkombination.
- > Välj ett motiv (1) i motivkombinationen.





> Tryck på fältet «i»-Dialog.

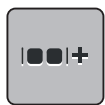

> Tryck på fältet «Gruppera».

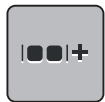

> Tryck på fältet «Gruppera».
– Motivet ovanför det valda motivet läggs till gruppen.
> Välj motivgrupp.



> Tryck på fältet «Dela upp grupp».
– Gruppen av motiv delas upp.

eller

> Skapa motivkombination.
> Välj alla motiv (2).



> Tryck på fältet «i»-Dialog.

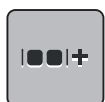

> Tryck på fältet «Gruppera».
– Alla motiv läggs till motivgruppen.
> Välj motivgrupp.



> Tryck på fältet «Dela upp grupp».
– Gruppen av motiv delas upp.

15.6 Exakt placering

Placering av skärningspunkter

Med den här funktionen kan motiv enkelt placeras exakt på tyget. Punkterna placeras med hjälp av ett rutnät i fönstret.

Förutsättning:

- Markera två valfria punkter från broderimotivet direkt på tyget med en krita eller vattenlöslig penna. Området där motivet ska placeras ska vara lätt att upptäcka på tyget.

> Välj broderimotiv.
> Tryck på fältet «i»-Dialog.





> Tryck på fältet «Exakt placering».

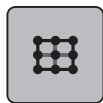

> Tryck på fältet «Rutnät».
– Motivet förses med ett rutnät med nio skärningspunkter.

> Välj en skärningspunkt som motivet ska riktas efter.
– Punkten byter färg.

> Vrid «Övre multifunktionsknappen» eller «Undre multifunktionsknappen» åt vänster eller höger för att placera nålen direkt över motsvarande markering på tyget.



> Tryck på nytt på fältet «SET» för att bekräfta den ändrade placeringen.
– Punkten ändrar färg och är fastbunden.

> Välj en andra valfri punkt på motivet.

> Vrid «Övre multifunktionsknappen» eller «Undre multifunktionsknappen» åt vänster eller höger för att placera nålen direkt över motsvarande markering på tyget.



> Tryck på nytt på fältet «SET» för att bekräfta den ändrade placeringen.

– Punkten ändrar färg och är fastbunden. Motivet undergår en motsvarande anpassning.



> Tryck på fältet «Återställ exakt placering» för att återgå till grundinställningen.

Fri punktplacering

Med den här funktionen kan motiv enkelt placeras exakt på tyget. Punkterna placeras fritt på motivet.

Förutsättning:

- Markera två valfria punkter från broderimotivet direkt på tyget med en krita eller vattenlöslig penna. Området där motivet ska placeras ska vara lätt att upptäcka på tyget.

> Välj broderimotiv.

> Tryck på fältet «i»-Dialog.



> Tryck på fältet «Exakt placering».



> Tryck på fältet «Fri punktplacering».

> Markera en valfri punkt på motivet med pek pennan/fingret.
– Den markerade punkten visas i fönstret.

> Vrid «Övre multifunktionsknappen» eller «Undre multifunktionsknappen» åt vänster eller höger för att placera nålen direkt över motsvarande markering på tyget.

SET

- > Tryck på nytt på fältet «SET» för att bekräfta den ändrade placeringen.
 - Punkten ändrar färg och är fastbunden.
- > Välj en andra valfri punkt på motivet.
- > Vrid «Övre multifunktionsknappen» eller «Undre multifunktionsknappen» åt vänster eller höger för att placera nålen direkt över motsvarande markering på tyget.



- > Tryck på nytt på fältet «SET» för att bekräfta den ändrade placeringen.
 - Punkten ändrar färg och är fastbunden. Motivets undergång genomgår en motsvarande anpassning.



- > Tryck på fältet «Återställ exakt placering» för att återgå till grundinställningen.

15.7 Kombinera broderimotiv

Kombinera broderimotiv

I Kombiläge kan flera motiv kombineras med varandra.

- > Välj broderimotiv.
- > Tryck på fältet «Lägg till broderimotiv» (1).
- > Välj ytterligare ett broderimotiv.

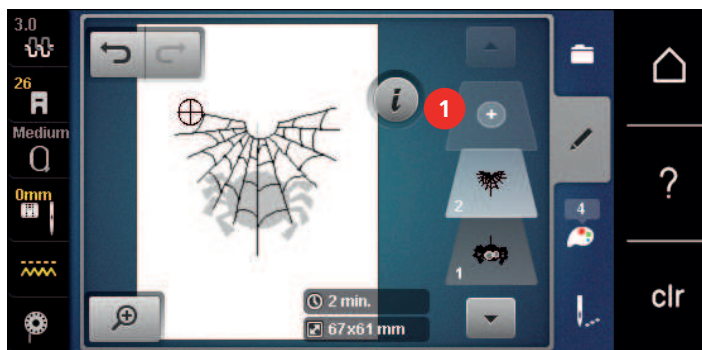

Radera enskilda motiv

Förutsättning:

- En kombination av broderimotiv har skapats.

- > Tryck med pek pennan/fingret på rätt motivnivå (1) på det motiv som ska bort, håll nedtryckt och dra bort det ur fältet.
 - Ett nytt fönster öppnas.

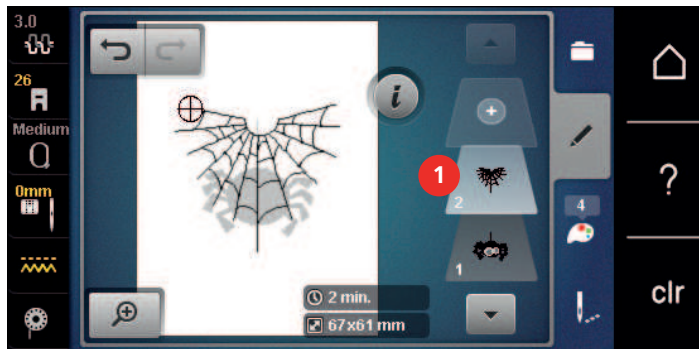

- > Tryck på fältet «Bekräfta» för att radera motivet.

Fördubbla kombination

När en hel kombination dubbleras kan inte enstaka motiv längre markeras.

- > Välj broderimotiv.
- > Tryck på fältet «Lägg till broderimotiv».
- > Välj ytterligare ett broderimotiv.
- > Välj kombination (1).

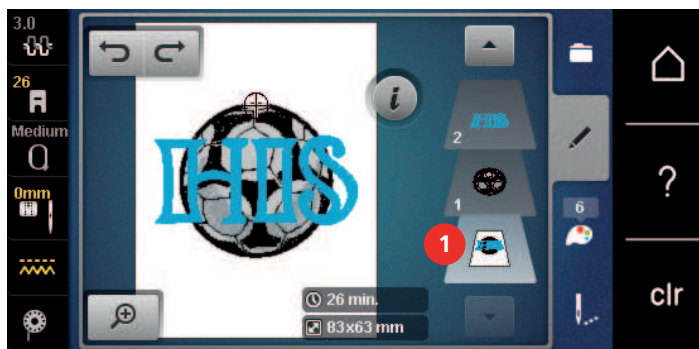

- > Tryck på fältet «i»-Dialog.



- > Tryck på fältet «Fördubbla».

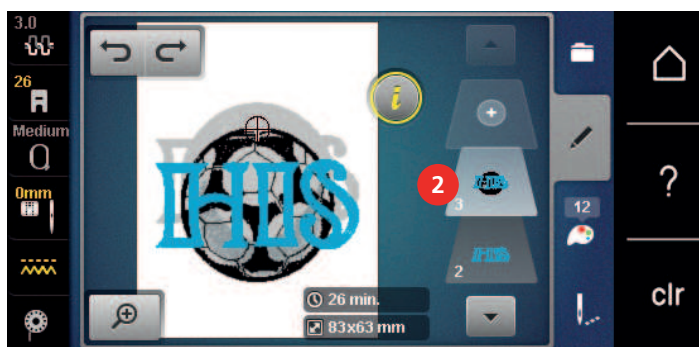

- Kombinationen dubbleras (2).

15.8 Skapa textrad

Översikt alfabet att brodera

Broderimotiv	Namn
ABC	Swiss Block
<i>ABC</i>	Anniversary
ABC	Guinevere
ABC	Drifter
ABC	Childs Play
АБВ	Russian Textbook
<i>ABC</i>	Curly
ABC	Rounded Sans

Skapa ord och meningar



En textrad broderas alltid i en och samma färg. Om du vill brodera en enstaka bokstav eller ett enstaka ord i en annan färg måste varje bokstav eller ord markeras och placeras i broderiområdet.



En textrad kan placeras var som helst inom broderiramen. När ett motiv placeras utanför broderiområdet får ramen en röd kontur i fönstret. Med hjälp av Urval broderiramar kan du kontrollera om motivet kan broderas med en annan broderiram. När en textrad inte passar inom ramen kan t.ex. enstaka ord kombineras och placeras under varandra, som visas med efterföljande exempel.





- > Välj mappen «Alfabeten».
- > Välj skrift.
- > Mata in texten «Made to».
- > Tryck på fältet (1) (standard) för versaler.
- > Tryck på fältet (2) för gemener.
- > Tryck på fältet (3) för siffror och matematiska tecken.
- > Tryck på fältet (4) för specialtecken.



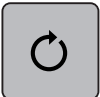

- > Tryck på textfältet ovanför tangentbordet för att helt radera den inmatade texten.

-  > Tryck på fältet «DEL» för att radera enskilda bokstäver från den inmatade texten.
-  > Tryck på fältet «Bekräfta» för att godkänna texten.
-  > Tryck på fältet «Visa broderiram/Välj broderiram».
> Välj broderiram.
> Tryck på nytt på fältet «Visa broderiram/Välj broderiram» för att återvända till redigeringsläget.

Redigera ord och meningar

-  > Tryck på fältet «i»-Dialog.
-  > Tryck på fältet «Vrida motiv».
-  > Tryck på fältet «+90» för att vrida texten 90°.
> Tryck på fältet «i» (1).
-  > Tryck på fältet «Förflytta motiv».
> Vrid på «Övre funktionsknapp» för att förflytta motivet i sidled.
> Vrid på Nedre funktionsknapp för att flytta broderiramen i höjddled.

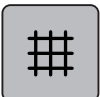

-  > Tryck på fältet «Lägg till broderimotiv».
> Mata in texten «create» och vrid även den 90°.
-  > Tryck på fältet «Visa broderiram/Välj broderiram».
-  > Tryck på fältet «Rutnät på/av» för att kunna placera textraderna mer noggrant.

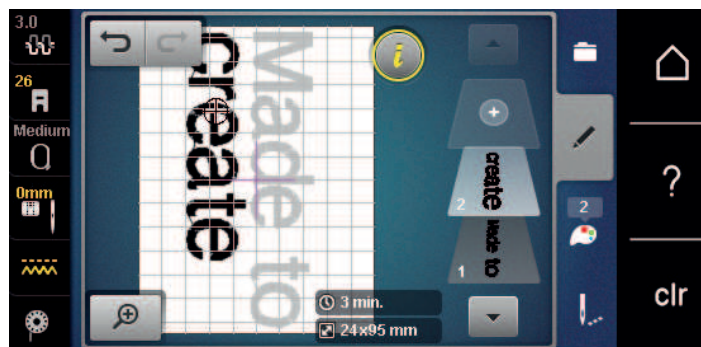

15.9 Ändra motivfärger

Översikt ändra färger

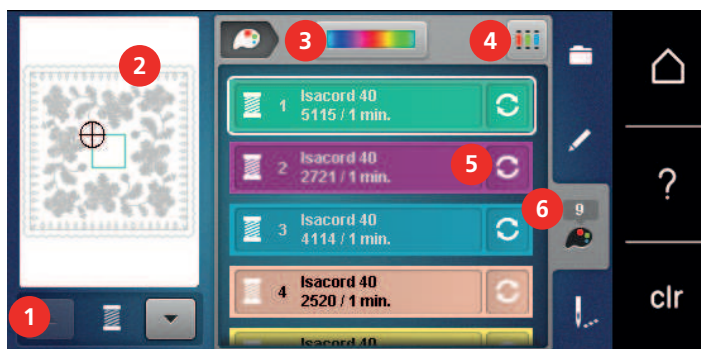

- | | | | |
|---|-------------------|---|------------------------|
| 1 | Motivfärger | 4 | Tilldela trådmärke |
| 2 | Förhandsvisa färg | 5 | Ändra färg/tillverkare |
| 3 | Färghjul | 6 | Färginformation |

Ändra färger

- > Välj broderimotiv.
- > Tryck på fältet «Färginformation».

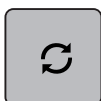

- > Tryck på fältet «Ändra färg/tillverkare» bredvid färgen som ska ändras.
- > Svajpa upp eller ned för att visa fler färger på displayen.



- > Tryck på fältet «Färgnummerval» för att välja färg genom att ange färgnummer.
- > Ange numret på färgen du vill ha.
 - Du får upp färgfältet till vänster.
- > Tryck på det vänstra färgfältet för att bekräfta färgvalet.

Ändra färg med färghjulet

- > Tryck på fältet «Färginformation».
- > Tryck på fältet «Färghjul» (1).

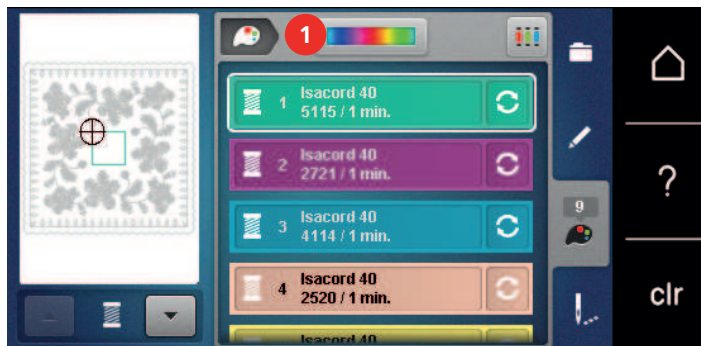

- > Vrid den runda knappen (2) med fingret/pekpennan medsols eller motsols, eller vrid på «Övre funktionsknapp» för att ändra motivets färg.



- > Flytta på skjutreglaget (3) med fingret/pekpennan för att ändra färgens ljusstyrka.



- > Tryck på fältet «Redigera».
 - Motivet visas med de nya färgerna.

Ändra trådmärke



- > Välj broderimotiv.
- > Tryck på fältet «Färginformation».

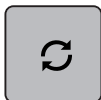

- > Tryck på fältet «Ändra färg/tillverkare».



- > Tryck på fältet «Scrolla åt vänster» och «Scrolla åt höger» upptill i fönstret för att visa ytterligare trådmärken.



- > Tryck på fältet «Tilldela trådmärke».
 - Alla trådfärger i det motivet tilldelas det utvalda trådmärket.

15.10 Brodera motiv

Översikt broderimeny

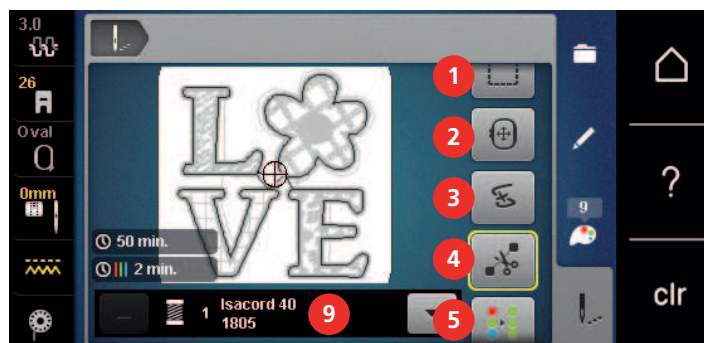

- | | | | |
|---|----------------------------|---|------------------------------------|
| 1 | Träckla | 6 | Öka broderihastighet (scrolla) |
| 2 | Förflytta broderiram | 7 | Minska antalet färgbyten (scrolla) |
| 3 | Följa broderiförloppet | 8 | Brodera bårder (scrolla) |
| 4 | Klippa hoppstyg | 9 | Färgindikator |
| 5 | Mångfärgat Av/På (scrolla) | | |

Lägga till träckelstyg

Träckelstygnen kan broderas längs endera kanterna av broderiramen eller broderimotivet. Därigenom sitter tyg och mellanlägg mycket bättre ihop.

- > Välj broderimotiv.
- > Tryck på fältet «Brodera».



- > Tryck på fältet «Träckla» för att brodera träckelstyg längs efter motivet.
- > Tryck på nytt på fältet «Träckla» för att brodera träckelstyg längs efter broderiramen.
- > Tryck på nytt på fältet «Träckla» för att stänga av träckelstygnen.

Förflytta broderiram

Är ett motiv så stort att det är nödvändigt att spänna om flera gånger så kan motivet förskjutas igen.

- > Välj broderimotiv.
- > Tryck på fältet «Brodera».



- > Tryck på fältet «Flytta broderiramen».
- > Vrid på «Övre multifunktionsknappen» för att flytta broderiramen i sidled.
- > Vrid på «Nedre multifunktionsknappen» för att flytta broderiramen i höjdlid.



- > Tryck på fältet «Broderi» i händelseförloppskartan för att överta inställningarna.

Följa broderiförloppet

När tråden gått av kan du med hjälp av en kontrollfunktion av broderiförloppet ställa tillbaka nålen där den ska vara.



- > Välj broderimotiv.
- > Tryck på fältet «Brodera».



- > Tryck på fältet «Följ broderiförloppet».
 - På pekskärmens vänstra sida visas en kompakt bild över motivet. På högra sidan visas motivet i förstoring.
- > Markera med pekspets/fingret önskat ställe i den kompakta bilden.
- > Vrid på «Övre funktionsknapp» för att flytta broderiramen stygn för stygn.
- > Vrid på «Nedre funktionsknapp» nedan för att flytta broderiramen i stora steg.
 - Siffran som visas i fältet med gul kontur anger antalet stygn i broderiförloppet.



- > Tryck på fältet «Förstoringsglas» för att välja önskat stygn via inmatning.

Skära av hoppstygn

Denna funktion är standardmässigt aktiverad och hoppstygnen skärs automatiskt av. När funktionen stängs av behöver hoppstygnen mellan klippas av för hand.



- > Välj broderimotiv.
- > Tryck på fältet «Brodera».



- > Tryck på fältet med gul kontur «Skära av hoppstygnen» för att stänga av funktionen.
- > Tryck på nytt på fältet med gul kontur «Skära av hoppstygnen» för att aktivera funktionen.

Minska antalet färgbyten

När motiven överlappar varandra kan antalet färgbyten **inte** minskas.



- > Välj broderimotiv.
- > Tryck på fältet «Brodera».



- > Tryck på fältet «Minska antalet färgbyten».
 - Identiska färger i motivet sammanfattas till en färg.

Enfärgat/Mångfärgat

Mångfärgade motiv kan även broderas enfärgat.



- > Välj broderimotiv.
- > Tryck på fältet «Brodera».

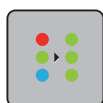

- > Tryck på fältet «Mångfärgat på/av».
 - Motivets broderas i en och samma färg.

Brodera bårder

Möjliggör broderi av redan påbörjade bårder, även om maskinen varit avstängd.

Förutsättning:

- Ett bårdmotiv måste vara sparat i mappen Egen design. Det behöver finnas referenspunkter i motivet.
- > Välj bårdmotiv ur mappen Egen design.
- > Tryck på fältet «Brodera».



- > Fältet «Brodera bårder» blir synligt i högra kanten när du scrollar.
- > Tryck på fältet «Brodera bårder».

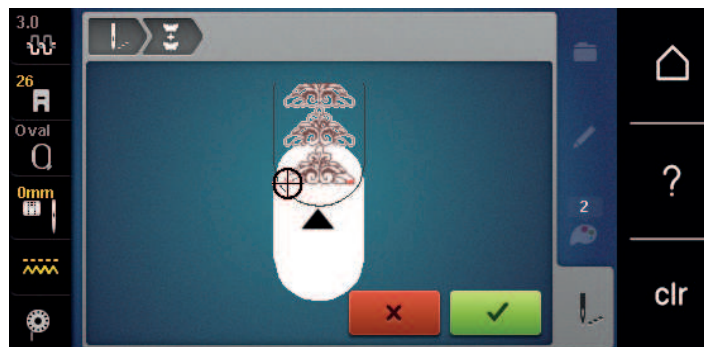

- > Avlägsna broderiramen och spänn om tyget så att de broderade referenspunkterna befinner sig i det övre broderiområdet av ramen med ett avstånd på minst 3 cm (1.18 tum) från ramens övre kant.
- > Montera broderiramen.
- > Tryck på fältet «Bekräfta».
 - Broderiramen flyttas automatiskt till närheten av det senast sydda stygnet.
 - Fältet «AUTO» är aktiverat och broderiramen flyttar sig automatiskt till närheten av den senaste referenspunkten.
- > Bestäm med pilknapparna på vilken sida av det sydda broderiet nästa referenspunkt ska läggas till.
- > Vrid på «Övre funktionsknapp» eller «Nedre funktionsknapp» för att exakt placera broderiramen.

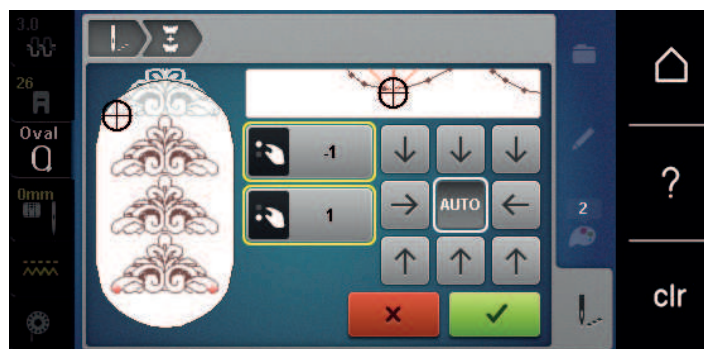

- > Tryck på fältet «Bekräfta».
- > Tryck på «Start/Stop»-knappen och brodera vidare.
- > Upprepa dessa steg tills bården uppnått önskad längd.

Färgindikator

Varje färg i ett motiv kan väljas ut för sig. Broderiramen flyttar sig då till första stygnet av den aktiva färgen. Den för tillfället aktiva färgen kan på så sätt broderas i följd eller i en annan ordning.

- > Välj broderimotiv.



> Tryck på fältet «Brodera».



> Tryck på fältet «Scrolla ner» för att välja nästkommande färg i broderiet.



> Tryck på fältet «Scrolla upp» för att välja föregående färg i broderiet.

15.11 Friarmsbroderi

Med friarmsbroderi menas broderi på rörformiga material eller klädesplagg som träs på broderimaskinens friarm för att kunna broderas på. Oftast rör det sig om ärmar, byxben eller smalt skurna klädesplagg.



Det går lätt att trä ett rörformat tyg över maskinens friarm förutsatt att du flyttar broderiramen åt vänster i parkeringsläge innan du monterar eller tar loss den. Tryck sedan på «Start/Stopp»-knappen för att flytta broderiramen tillbaka till utgångspositionen.

Använd om möjligt en fylld undertrådsspole, eftersom broderiramen behöver tas bort varje gång du behöver byta undertrådsspolen.

Bårder kan enkelt och exakt broderas längs en rörformad tygkant och avslutas i en ring. Innan du avslutar den sista biten av motivet, efter att du spänt om tyget, aktivera funktionen «Exakt placering» i redigeringsläget. Med underfunktionen «Fri punktplacering» infogar du den sista biten som fattas.

Vid mycket trånga tygkanaler kan broderiarmens rörelsefrihet inskränkas eller förhindras helt. Därför behöver du kontrollera att broderiramen kan röra sig tillräckligt mycket fram och tillbaka under broderiets gång. Om broderiarmen hindras av att tygkanalen är för trång så kan det leda till att motivet blir snett och att tyget skadas.

Kontrollera broderiarmens rörelsefrihet

Tips: Stäng eventuellt av funktionen trådborttagning i setup-programmet vid ett litet rörformat tyg.

- > Hämta motiv och redigera som vanligt.
- > Markera motivstorlek och -placering på tyget på lämpligt sätt.
- > Välj en så liten broderiram som möjligt.
- > Spänn upp tyg i broderiramen tillsammans med passande mellanlägg, med eller utan klisteryta, beroende på mellanlägg.
- > Trä försiktigt tygkanalen på maskinens friarm och anslut broderiramen till kopplingen på broderimodulen.
- > Vid behov, justera motivets placering.
- > Kontrollera i förväg genom att skjuta broderiramen fram och tillbaka att den har tillräcklig rörelsefrihet för det valda motivet.

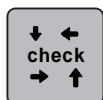

- > Tryck på fältet «Kontrollera motivstorlek».
- > När motivstorleken godkänts kan du börja brodera.

En detaljerad instruktion över broderi, användning av lämpliga material eller val av nödvändiga inställningar på maskinen hittar du i «Vägledning» under Broderitekniker, Broderi.

15.12 Hantera broderimotiv

Översikt hantera broderimotiv

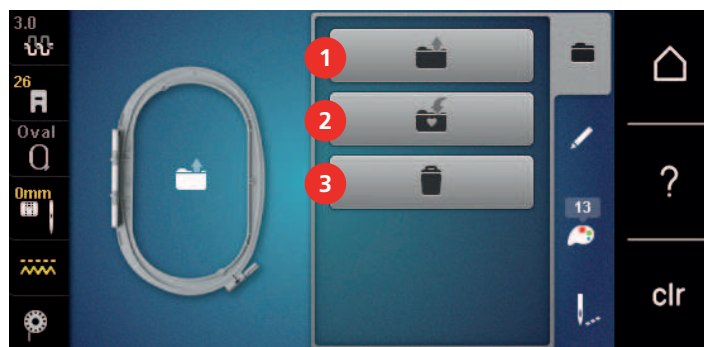

- | | | | |
|---|-------------|---|--------|
| 1 | Hämta motiv | 3 | Radera |
| 2 | Spara motiv | | |

Spara broderimotiv i maskinen

I mappen «Egen design» sparar du valfria och även personligen redigerade motiv.

- > Välj broderimotiv.
- > Redigera broderimotiv.
- > Tryck på fältet «Urval».



- > Tryck på fältet «Spara motiv».
 - Det broderimotiv som ska sparas har en gul kontur.
 - Fältet «Maskin» är aktiverat.



- > Tryck på fältet «Bekräfta».

Spara broderimotivet på BERNINA USB-minne

- > Välj broderimotiv.
- > Redigera broderimotiv.
- > Tryck på fältet «Urval».







- > Tryck på fältet «Spara broderimotiv».
 - Det broderimotiv som ska sparas har en gul kontur.
- > Anslut BERNINA USB-minnet (extra tillbehör) till maskinen.
- > Tryck på fältet «USB-minne».





- > Tryck på fältet «Bekräfta».

Skriva över broderimotiv i maskinen

- > Välj broderimotiv.
- > Redigera broderimotiv.

-  > Tryck på fältet «Urval».
-  > Tryck på fältet «Spara motiv».
 - Det broderimotiv som ska sparas har en gul kontur.
 - Fältet «Maskin» är aktiverat.
-  > Välj det motiv som ska skrivas över.
-  > Tryck på fältet «Bekräfta».

Skriva över broderimotiv på BERNINA USB-minne

- > Välj broderimotiv.
- > Redigera broderimotiv.
- > Tryck på fältet «Urval».
-  > Tryck på fältet «Spara broderimotiv».
 - Det broderimotiv som ska sparas har en gul kontur.
- > Anslut BERNINA USB-minnet (extra tillbehör) till maskinen.
-  > Tryck på fältet «USB-minne».
- > Välj det motiv som ska skrivas över.
-  > Tryck på fältet «Bekräfta».

Importera sömmar

Sömmar eller sömkombinationer kan importeras ur syläget till broderiläget och redigeras som broderimotiv. På det viset kan du enkelt sammanfoga bårdsömmar och spara som broderimotiv i mappen «Egen design».

-  > Tryck på fältet «Hem».
-  > Tryck på fältet «Syläge».
- > Välj söm.
-  > Tryck på fältet «Hem».
-  > Tryck på fältet «Broderilage».
 - Sömmen sparas automatiskt i mappen «Egen design».
-  > Välj mappen «Egen design».
- > Välj broderimotiv.

Hämta ett broderimotiv ur eget minne

-  > Tryck på fältet «Urval».



> Tryck på fältet «Hämta broderimotiv».



> Välj mappen «Mina design».

> Välj broderimotiv.

Hämta broderimotiv från BERNINA USB-minnet



> Tryck på fältet «Urval».

> Anslut BERNINA USB-minnet (extra tillbehör) till maskinen.



> Tryck på fältet «USB-minne».

> Välj ett eget motiv.

Radera broderimotiv ur eget minne

De broderimotiv som sparats i eget minne kan raderas var för sig.



> Tryck på fältet «Urval».



> Tryck på fältet «Radera».



– Fältet «Maskin» är aktiverat.

> Välj motivet som ska raderas.



> Tryck på fältet «Bekräfta».

Radera broderimotiv från BERNINA USB-minnet



> Tryck på fältet «Urval».



> Tryck på fältet «Radera».

> Anslut BERNINA USB-minnet (extra tillbehör) till maskinen.



> Tryck på fältet «USB-minne».

> Välj motivet som ska raderas.



> Tryck på fältet «Bekräfta».

16 Broderi

16.1 Brodera med «Start/Stop»-knappen

Vid strömavbrott avbryts broderiförloppet. Maskinen flyttar sig till den senaste positionen i broderiet när den startas igen.



- > Tryck på «Start/Stop»-knappen tills maskinen startar.
 - Alla motivets delar med den aktiva trådfärgen broderas färdigt.
 - Broderimaskinen stannar automatiskt på slutet.
 - Båda trådarna klipps automatiskt av.
 - Broderimaskinen ställer automatiskt om till nästa färg.



- > Byt färg på övertråden.
- > Tryck på «Start/Stop»-knappen för att brodera nästa färg.
- > Efter att motivet är färdigt avslutar du med fältet «Avsluta broderi» (1) eller brodera med fältet «Brodera bårder»(2) motivet på nytt som bård.

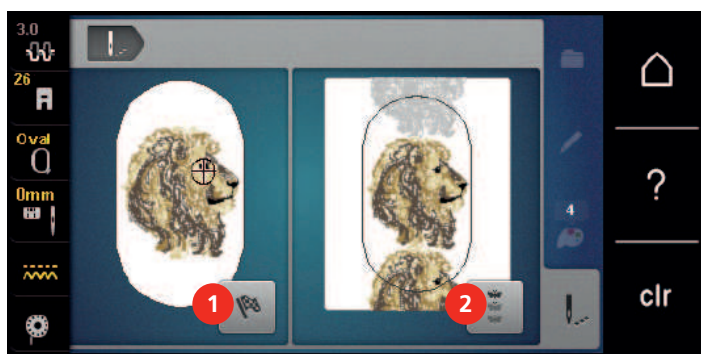

16.2 Öka broderihastigheten

För att uppnå högsta kvalitet på broderiet behöver hastigheten minskas ibland under broderiets gång, beroende på position. Det finns möjlighet att välja mellan optimal och maximal hastighet. Standard = optimal hastighet. Tänk på att kvaliteten på broderiet inte garanteras med maximal hastighet.

Genom att slå på och stänga av maskinen aktiveras den optimala broderihastigheten.

Förutsättning:

- Broderimotiv har valts.



- > Tryck på fältet «Broderihastighet».
 - Maximal hastighet aktiveras.
- > Tryck igen på fältet «Broderihastighet».
 - Optimal hastighet aktiveras.

16.3 Justera övertrådsspänningen

Grundinställningen för övertrådsspänningen följer automatiskt med valet av söm eller broderimotiv.

Grundinställningen för övertrådsspänningen optimeras i BERNINA-fabriken och maskinen blir noggrant inställd under arbete. Använd Metrosene-/Seralontråd, grovlek 100/2 (Mettler) som över- och undertråd.

Används andra sy- och broderitrådar kan avvikelser i övertrådsspänningen uppstå. Då är det nödvändigt att särskilt justera övertrådsspänningen efter det aktuella sömnads- eller broderiprojektet och den söm eller det broderimotiv som valts.

Ju mer övertrådsspänningen ökas, desto mer spänns övertråden och undertråden dras starkare in i tyget. Minskas övertrådsspänningen blir övertråden mindre spänd och undertråden dras därigenom svagare in i tyget.

Justeringar i övertrådsspänningen påverkar den söm som just används och alla broderimotiv. Permanenta justeringar på övertrådsspänningen (se sida 48) för syläget och (se sida 53) för broderiläget kan göras i setup-programmet.

Förutsättning:

- Övertrådsspänningen har blivit justerad i setup-programmet.
- > Tryck på fältet «Övertrådsspänning».
- > Skjut skjutreglaget med pekspets/fingret för att öka eller minska övertrådsspänningen.



- > Tryck på fältet med gul kontur till höger för att återgå grundinställningen.
- > Tryck på fältet med gul kontur till vänster för att justeringarna i **Setup-programmet** ska återgå till grundinställningen.

16.4 Brodera med fotpedalen

Du kan med fördel brodera med fotpedalen för att t.ex. bara brodera en kortare sekvens. Fotpedalen måste hållas nedtryckt hela tiden medan du broderar.

- > Trampa på fotpedalen för att börja brodera.

17 Bilaga

17.1 Underhåll och rengöring

Rengöra pekskärmen

- > Torka av den avstängda pekskärmen med en mjuk och lätt fuktad mikrofibertrasa.

Rengöra mataren

Avlägsna trådrester från under mataren med jämna mellanrum.



Elektriskt drivna komponenter

Risk för skada på nål och gripare.

- > Höj upp syfoten.
- > Slå av maskinen och koppla bort den från elnätet.

- > Ta bort syfot och nål.
- > Sänk mataren.



- > Ta bort stygnplåten.
- > Rengör mataren med penseln.

Rengöra griparen



Elektriskt drivna komponenter

Risk för skada på nål och gripare.

- > Slå av maskinen och koppla bort den från elnätet.

- > Öppna spol kapselluckan.
- > Ta ut spol kapseln.
- > Tryck bort spärren åt vänster.

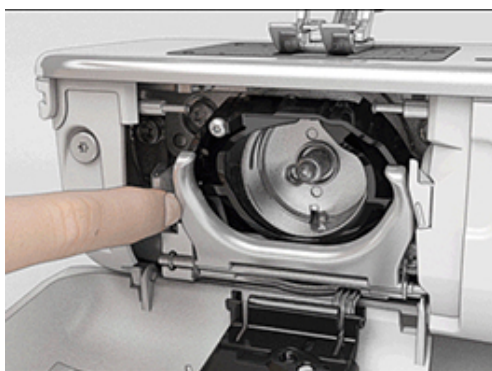

- > Vik ner låsbygeln med det svarta griparbanslocket.

- > Ta ut griparen.

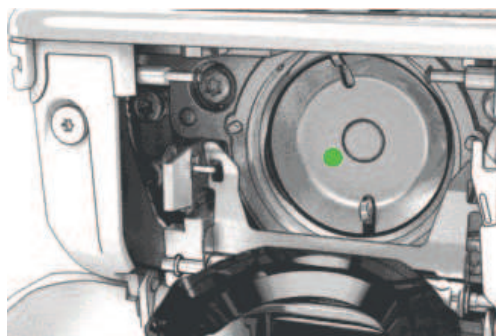

- > Rengör griparbanan med borsten; använd inga vassa föremål.
- > Håll fast griparen med två finger på stiftet i mitten.
- > För griparen med nederkanten först snett uppifrån och nedåt bakom griparbanslocket.
- > Placera griparen så att de två kuggarna vid griparpådrivaren passar in i motsvarande öppningar på griparen och så att färgmarkeringen på griparpådrivaren syns i griparens hål.
- > Sätt i griparen.
 - Griparen är magnetisk och dras in i rätt position.
- > Stäng griparbanslocket och låsbygeln så att dom går i lås.
- > För kontroll vrid på handhjulet.
- > Sätt i spolkapseln.

Olja griparen



Elektriskt drivna komponenter

Risk för skada på nål och gripare.

- > Slå av maskinen och koppla bort den från elnätet.

OBSERVERA

Olja griparen

För mycket olja kan fläcka ned tyg och trådar.

- > Efter att oljereserver fyllts på, gör först ett sy-/broderiprov på ett provtygstycke.

- > Ta ut spolkapseln.
- > Tryck bort spärren åt vänster.

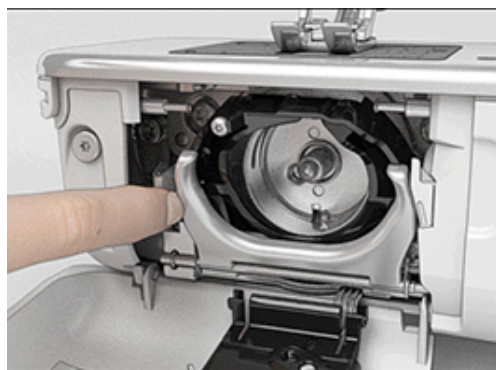

- > Vik ner låsbygeln med det svarta griparbanslocket.

- > Ta ut griparen.

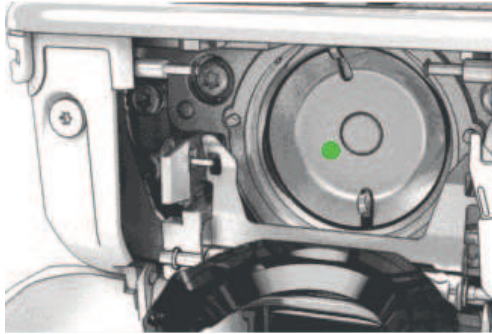

- > Fördela en droppe BERNINA-olja nertill i griparbanan.





- > Fördela BERNINA-oljan i båda oljereserverna så att filtbitarna blir fuktiga och kontrollera samtidigt att de med rött markerade griparhysorna förblir rena från olja.



- > Håll fast griparen med två finger på stiftet i mitten.
- > För griparen med nederkanten först snett uppifrån och nedåt bakom griparbanslocket.
- > Placera griparen så att de två kuggarna vid griparpådrivaren passar in i motsvarande öppningar på griparen och så att färgmarkeringen på griparpådrivaren syns i griparens håll.
- > Sätt i griparen.
 - Griparen är magnetisk och dras in i rätt position.
- > Stäng griparbanslocket och låsbygeln så att dom går i lås.
- > För kontroll vrid på handhjulet.
- > Sätt i spolkapseln.



17.2 Åtgärda fel





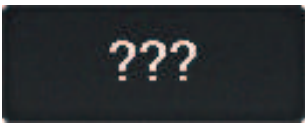

Fel	Orsak	Lösning
Ojämn stygnbildning	Övertråden är för spänd/lös.	> Justera övertrådsspänningen.
	Nålen är trubbig eller böjd.	> Byt nål och kontrollera att du använder en ny BERNINA kvalitetsnål.
	Nål med låg kvalitet.	> Använd en ny BERNINA kvalitetsnål.
	Tråd med låg kvalitet.	> Använd kvalitetstråd.
	Fel nål-tråd-kombination.	> Matcha nålen med trådens grovlek.
	Tråden är felträdd.	> Trä om tråden.
	Tyget har förskjutits.	> Styr tyget jämnt och regelbundet.
Ojämn stygnbildning	Fel spolkapsel används.	> Använd spolkapsel med triangelsymbol som ingår i leveransen.
		
Felstygn	Fel nål.	> Använd nål från nålsystemet 130/705H.
	Nålen är trubbig eller böjd.	> Byt nål.
	Nål med låg kvalitet.	> Använd en ny BERNINA kvalitetsnål.
	Nålen är fel monterad.	> Sätt i nålen med den platta sidan bakåt och skjut upp den i nålhållaren tills det säger stopp och skruva fast.
	Fel nålspets.	> Anpassa nålen (nålspetsen) till syprojektets textila struktur.
Sömfel	Det finns trådrester mellan trådspänningsbrickorna.	> Dra en dubbelvikt tunn tygbit (utan ytterkant) flera gånger genom trådspänningsbrickorna.
	Tråden är felträdd.	> Trä om tråden.
	Det sitter fast trådrester under spolkapsel fjädern.	> Ta försiktigt bort trådrester från under fjädern.





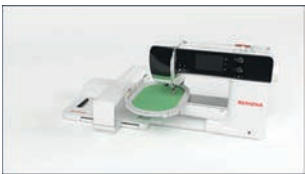

Fel	Orsak	Lösning
Övertråden gick av	Fel nål-tråd-kombination.	> Matcha nålen med trådens grovlek.
	Övertråden är för spänd.	> Minska övertrådsspänningen.
	Tråden är felträdd.	> Trä om tråden.
	Tråd med låg kvalitet.	> Använd kvalitetstråd.
	Nålöppningen i stygnplåten eller griparspetsen är skadad.	> Kontakta en BERNINA-återförsäljare för att låta åtgärda skadan. > Byt stygnplåt.
	Tråden är fastklämd i övertrådsguiden.	> Skjut locket på maskinens huvud (1) åt vänster och ta sen bort det. > Ta bort trådrester. > För de 4 kuggarna i locket mot motsvarande fördjupningar och skjut locket åt höger tills det går i lås.
		
Undertråden gick av	Spolkapseln är skadad.	> Byt ut spolkapseln.
	Nålöppningen i stygnplåten är skadad.	> Kontakta en BERNINA-återförsäljare för att låta åtgärda skadan. > Byt stygnplåt.
	Nålen är trubbig eller böjd.	> Byt nål.
Nålen bröts av	Nålen är fel monterad.	> Sätt i nålen med den platta sidan bakåt och skjut upp den i nålhållaren tills det säger stopp och skruva fast.
	Tyget har förskjutits.	> Styr tyget jämnt och regelbundet.
	Tjockt tyg har förskjutits.	> Använd en passande syfot, t.ex. jeansfot nr 8 för kraftiga tyger. > Använd nivåplatta för att utjämna där flera tyglager sys ihop.
	Tråd med knutar.	> Använd kvalitetstråd.
Stygnbredden är inte justerbar	Markerad nål och stygnplåt kan inte användas tillsammans.	> Byt nål. > Byt stygnplåt.
Syhastigheten är för låg	Olämplig rumstemperatur.	> Ställ maskinen i ett rumstempererat rum i en timme innan du börjar sy.
	Inställningar i setup-programmet.	> Ställ in hastigheten i setup-programmet. > Ställ in hastighetsregleraren.

Fel	Orsak	Lösning
Maskinen startar inte	Olämplig rumstemperatur.	> Ställ maskinen i ett rumstempererat rum i en timme innan du börjar sy. > Anslut maskinen och slå på den.
	Maskinen är sönder.	> Kontakta en BERNINA-återförsäljare.
LED-syljuset och friarmsljuset är inte tätt	Inställningar i setup-programmet.	> Aktivera i setup-programmet.
	Lampan är sönder.	> Kontakta en BERNINA-återförsäljare.
Övertrådsindikatorn reagerar ej	Inställningar i setup-programmet.	> Aktivera i setup-programmet.
	Övertrådsindikatorn är sönder.	> Kontakta en BERNINA-återförsäljare.
Undertrådsindikatorn reagerar ej	Inställningar i setup-programmet.	> Aktivera i setup-programmet.
	Undertrådsindikatorn är sönder.	> Kontakta en BERNINA-återförsäljare.
Fel på programvarans uppdatering	USB-minnet känns inte igen.	> Använd ett BERNINA USB-minne.
	Uppdateringsprocessen är blockerad och timglaset i fönstret står stilla.	> Avlägsna USB-minnet. > Slå av maskinen. > Slå på maskinen. > Följ anvisningarna i fönstret.
	Programvarans filer för uppdatering hittas inte.	> Packa upp komprimerade ZIP-filer. > Lagra filerna för programvarans uppdatering direkt på USB-minnets disk och inte i en mapp i USB-minnet.
Maskinen kan inte identifiera BSR-syfot #42	Linsen är smutsig.	> Rengör linsen med en mjuk, lätt fuktad trasa.
	BSR-kabeln sitter inte i ordentligt.	> Sätt i BSR-kontakten lodrätt så att du känner när den snäpper fast.

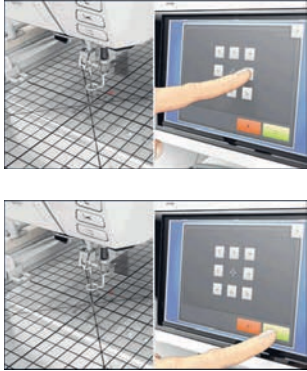
17.3 Felmeddelanden

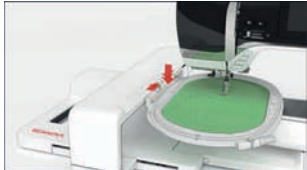
Fönstermeddelande	Orsak	Lösning
	Sömnumret känns inte igen.	> Kontrollera numret och mata in nya siffror.
	Val av denna söm inte möjligt i kombinationsläget.	> Kombinera andra sömmar.

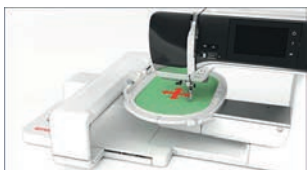
Fönstermeddelande	Orsak	Lösning
	Mataren är inte nersänkt.	> Tryck in knappen «Matare upp/ner» för att sänka mataren.
	Markerad nål och stygnplåt kan inte användas tillsammans.	> Byt nål. > Byt stygnplåt.
	Nålen är inte i sitt högsta läge.	> Ställ in nålpositionen med handhjulet.
	Övertråden tog slut.	> Trä om tråden.
	Övertråden gick av.	> Trä om tråden.
	Undertråden tog slut.	> Trä om tråden.
	Undertråden gick av.	> Rengör griparen. > Trä om tråden.
	Huvudmotorn fungerar inte.	> Vrid handhjulet medurs tills nålen är helt uppe. > Ta bort stygnplåten. > Ta bort trådrester. > Rengör griparen. > Avlägsna griparen och kontrollera att inga avbrutna nålspetsar fastnat på den magnetiska griparbakdelen.
	På grund av vibrationer är kontakten mellan maskinen och broderimodulen avbruten.	> Se till att broderimodulen och maskinen står på en stadig och jämn yta. > Anslut broderimodulen till maskinen.

Fönstermeddelande	Orsak	Lösning
	Nålpositionen stämmer inte överens med broderiramens mitt.	> Justera broderiramen.
	Broderimodulen är inte monterad.	<ul style="list-style-type: none"> > Anslut broderimodulen till maskinen. > Kontakta en BERNINA-återförsäljare för en revision av maskinen.
	Broderiramen är inte monterad.	> Montera broderiramen.
	Broderiramen är monterad.	> Avlägsna broderiramen.
	Förflyttning av broderiramen följer.	> Tryck på fältet «Bekräfta».
	Mega broderiram upptill.	> Flytta Mega broderiram till längst bort från dig.
	Mega broderiram mitten.	> Flytta Mega broderiram till mitten.

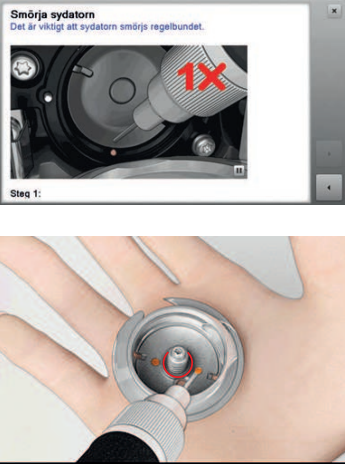
Fönstermeddelande	Orsak	Lösning
	Maskinen behöver rengöras/oljas.	<ul style="list-style-type: none"> > Rengör maskinen. > Olja griparen. <p>Viktig information när det gäller olja: För mycket olja kan fläcka ned tyg och trådar.</p> <ul style="list-style-type: none"> > Efter att oljereserver fyllts på, gör först ett sy-/broderiprov på ett provtygstycke.
Den automatiska trådavskäraren (vid trådfångaren) behöver rengöras.	Trådfångaren behöver rengöras. Meddelandet visas varje gång maskinen startas efter att 1000 avskärningscykler uppnåtts.	<ul style="list-style-type: none"> > Tryck på fältet «Bekräfta». <ul style="list-style-type: none"> – Maskinen hämtar funktionen «Rengöra trådfångaren». > Rengör trådfångaren enligt anvisningarna i fönstret. <ul style="list-style-type: none"> – Räkaren för avskärningscykler återställs.
Det är dags för den regelbundna servicen. Ta kontakt med din BERNINA-återförsäljare för en tid.	<p>Maskinen behöver revideras. Meddelandet visas efter det att man nått fram till det programmerade serviceintervallet.</p> <p>Viktig information: Om rengörings- och servicearbeten utförs säkerställs maskinens funktionsduglighet och en lång livslängd. Om rengörings- och servicearbeten inte utförs kan maskinens livslängd förkortas och garantianspråken inskränkas. Kostnaden för servicearbeten är nationellt fastlagda. Din återförsäljare eller ditt servicekontor ger gärna fler upplysningar kring detta.</p>	<ul style="list-style-type: none"> > Kontakta en BERNINA-återförsäljare. > Meddelandet kan tillfälligt raderas genom att trycka på fältet «ESC». <p>När meddelandet raderats för tredje gången visas meddelandet först när man nått fram till nästa serviceintervall.</p>

17.4 Förvaring och avfallshantering

Förvara maskinen

Det rekommenderas att du förvarar maskinen i originalförpackningen. Förvaras maskinen i ett kallt rum så ställ den minst en timme i rumstemperatur före användning.

- > Slå av maskinen och koppla bort den från elnätet.
- > Använd inte maskinen utomhus.
- > Skydda maskinen från väder och vind.

Kasta maskinen

- > Rengör maskinen.
- > Sortera maskindelarna efter material och kasta enligt lokalt gällande föreskrifter.

17.5 Tekniska data

Beteckning	Värde	Enhet
Maximal materialtjocklek	10,5 (0,41)	mm (tum)
Syljus	12 till 16	LED
Maximal hastighet	1000	Stygn per minut
Mått utan trådrulehållare (B × H × D)	465 × 330 × 200 (18,30 × 12,99 × 7,87)	mm (tum)
Vikt	11,5	kg
Energiförbrukning	90	W
Ingångsspänning	100 – 240	V
Skyddsklass (elektroteknik)	II	
Produktionsdatum: På typskylt under «Code».		

18 Översikt sömmar

18.1 Översikt sömmar

Nyttosömmar

1	2	3	4	5	6	7	8	9	10	11
12	13	14	15	16	17	18	19	20	21	22
23	24	25	26	27	29	31	32	33	34	35
36	37	38	39	40						

Knapphål

51	52	53	54	55	56	57	58	59	63	64
65	67	68	69	70	60	61	62			

Dekorsömmar

Natur

101	102	103	104	106	107	108	109	110	111	112
113	114	115	116	117	118	119	120	122	123	124

125	126	127	128	129	130	131	132	136	137	138
139	140	141	142	143	144	145	146	147	148	150
152	153	154	155	156	158	159	160	161	165	166
167	168	169	170	171	172	173	174	175	176	177
178	179	180	181	182	183	184	185			

Korsstyg

301	302	303	304	305	306	307	308	309	311	314
319	320	321	322	323	324	325	326	327	328	329
330	331	332	333	334	335	336	337	338	339	371
372	373	374	375	376	377	378				

Satinsömmar

401	402	405	406	407	408	409	410	412	413	414

415	416	417	418	419	421	422	423	424	425	426
427	428	429	431	433	434	437	438	440	442	443
444	445	447	448	449	450	451	452	453	454	455
456	457	458	461	464	465	466	467	468	469	471
472	473									

Utsmyckning

601	602	603	604	605	606	607	608	609	610	611
612	613	614	615	616	618	619	620	621	622	623
624	625	626	627	628	629	630	631	632	633	634
635	636	637	639	640	641	642	643	644	645	646
647	648	649	650	651	652	653	654	655	656	657
658	660	661	662	663	664	665	666	674	675	676

677	678	679	680	682	683	684	685	686	691	693
694										

Heirloomsömmar

701	702	703	704	705	706	707	708	709	710	711
712	713	714	715	716	717	721	722	723	724	725
726	727	729	730	731	732	733	734	735	736	737
738	739	740	741	742	743	744	745	746	747	748
749	750	751	752	755	756	757	758	759	762	763
764	765	766	767	768	769	770	771	772	773	774
775	776	777	778	779	780	781	782	783		

Barnsömmar

901	902	903	904	905	906	907	908	909	910	911

912	913	914	915	916	917	918	919	920	921	922
924	926	928	929	935	937	938	939	940	944	945
946	948	949	950	952	954	955	957	958	959	960
961	962									

Specialsömmar

1101	1102	1103	1104	1105	1106	1107	1108	1109	1110	1113
1115	1116	1121	1122	1124						

Kviltssömmar

1301	1302	1303	1304	1305	1306	1307	1308	1309	1310	1311
1312	1313	1314	1315	1316	1317	1318	1319	1320	1321	1322
1323	1324	1325	1326	1327	1329	1330	1331	1332	1333	1334
1335	1336	1337	1338	1339	1340	1341	1342	1343	1344	1345

1346	1363	1364	1365	1366	1367	1368	1369	1370	1371	1373
1374	1375	1376	1377	1378						

Internationell

1701	1702	1703	1704	1705	1706	1707	1708	1709	1710	1711
1715	1716	1717	1718	1719	1720	1721	1722	1723	1729	1730
1731	1732	1733	1735							

Årstider

2001	2002	2003	2004	2005	2006	2007	2008	2009	2015	2016
2017	2018	2019	2020	2021	2022	2023				

Hobby och sport













2201	2202	2203	2204	2205	2206	2207	2209	2210	2211	2212
2213	2215	2216	2217	2218	2219					

18.2 Översikt broderimotiv

Redigera broderimotiv





Släpp loss kreativiteten. Det står ett stort antal broderimotiv till ditt förfogande.

Står något av följande piktogram under broderimotivnumret, så hittar du mer information på www.bernina.com/specialeffects.

	Fristående spetsar		Punchwork Design (motiv)
	Hålbroderi		Broderi med snören
	Fransar		Projekt i broderiram
	Applikation		Puffy-skrift
	CutWork Design (motiv)		Kviltning
	PaintWork Design (motiv)		Trapunto
	CrystalWork Design (motiv)		

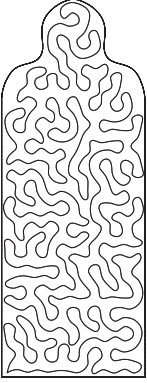
Projekt





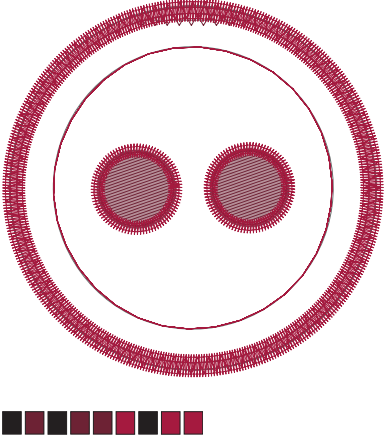



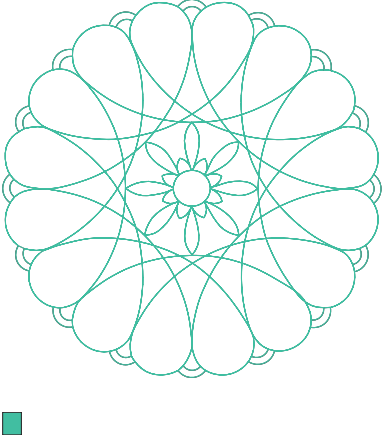
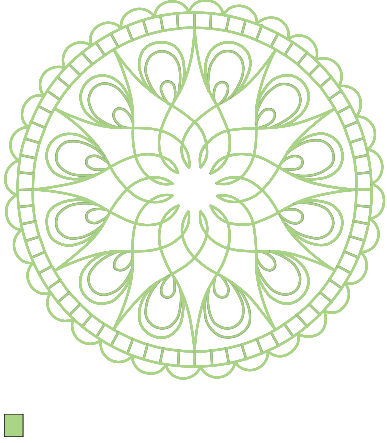

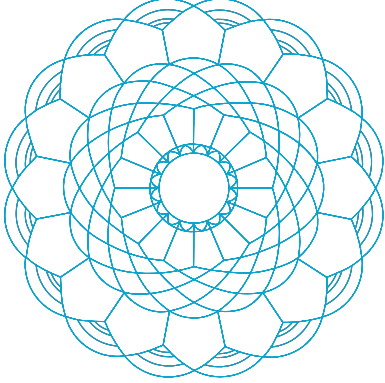

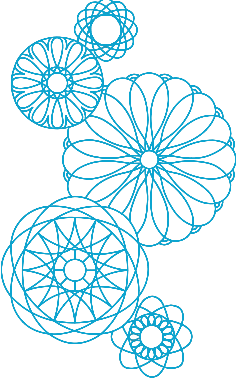

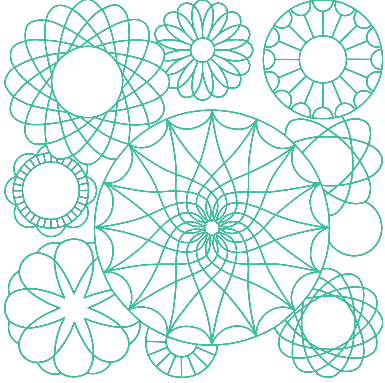
Utförliga broderianvisningar hittar du på www.bernina.com/590designs

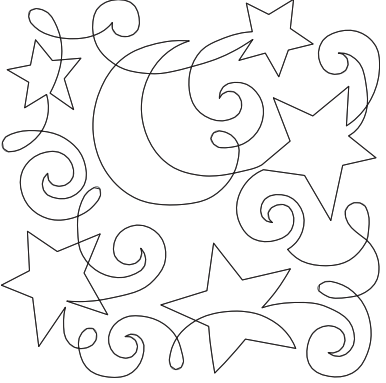





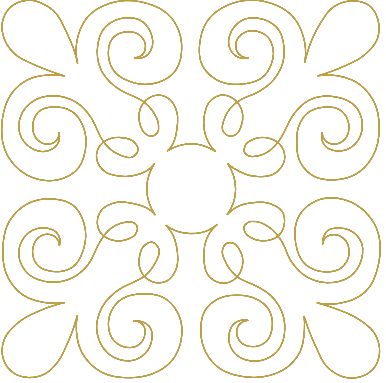



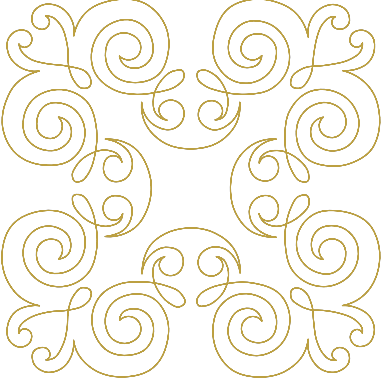



Nr. Bredd x Höjd > mm > tum	Broderimotiv Färger	Nr. Bredd x Höjd > mm > tum	Broderimotiv Färger
12593-04  95.3 x 174.0 3.75 x 6.85	 	12536-03  112.9 x 226.1 4.44 x 8.90	 

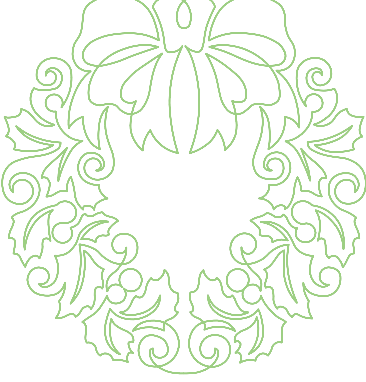

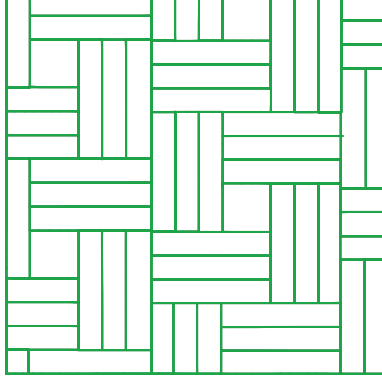

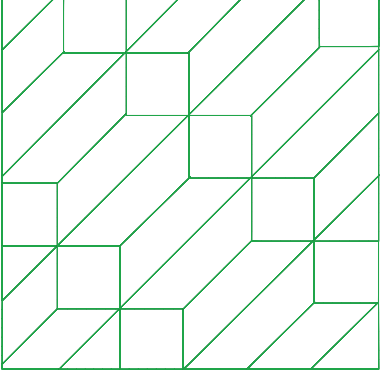

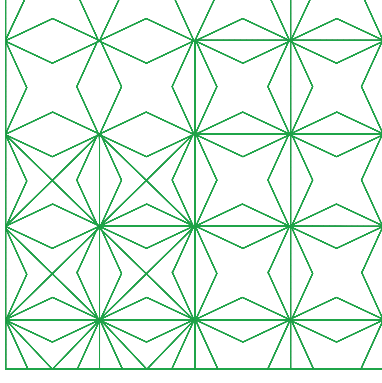



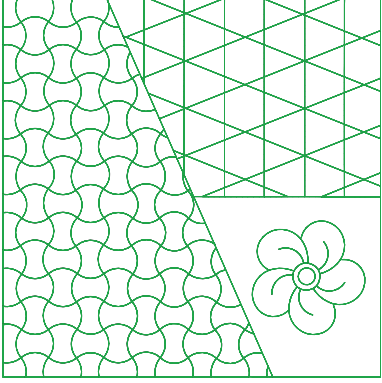

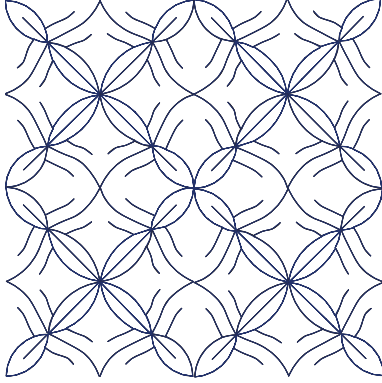
Nr.	Broderimotiv	Nr.	Broderimotiv
Bredd x Höjd	Färger	Bredd x Höjd	Färger
> mm > tum		> mm > tum	
12619-04 0 57.8 x 57.4 2.27 x 2.25			

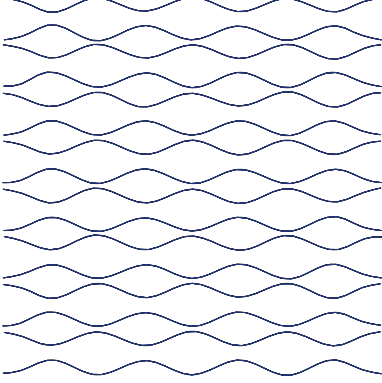

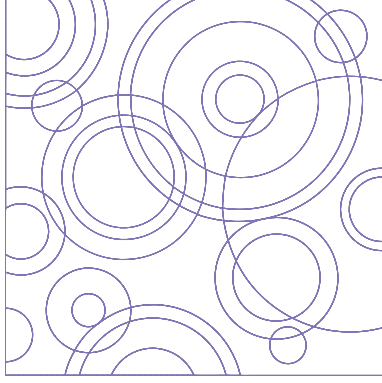

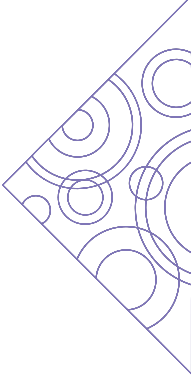

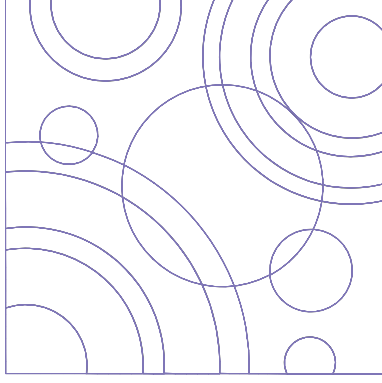



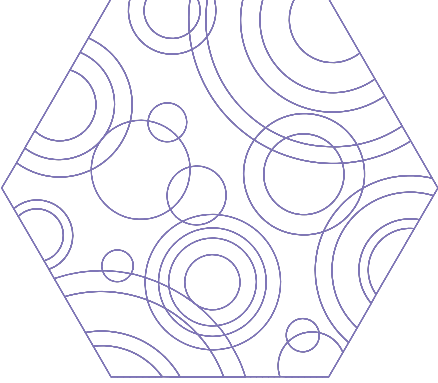

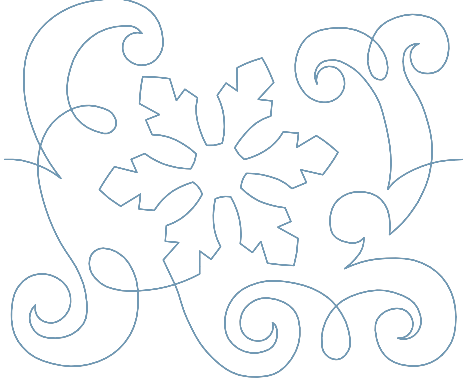



Kviltmotiv

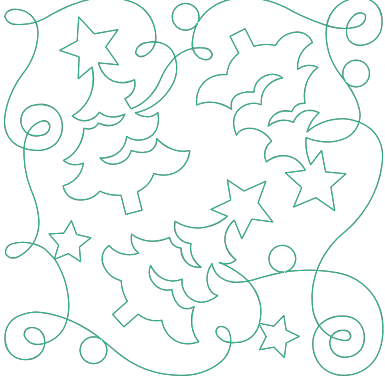





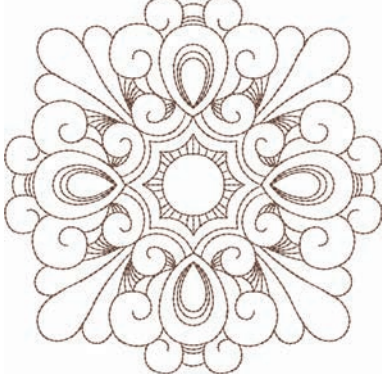



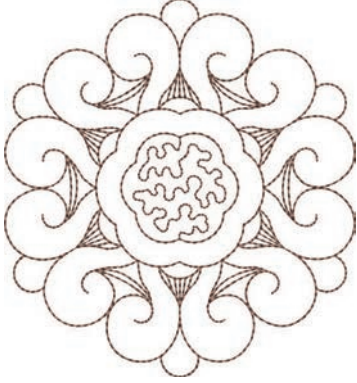



Nr.	Broderimotiv	Nr.	Broderimotiv
Bredd x Höjd	Färger	Bredd x Höjd	Färger
> mm > tum		> mm > tum	
12499-06 101.7 x 101.6 4.00 x 4.00		12499-04 123.2 x 123.0 4.85 x 4.84	



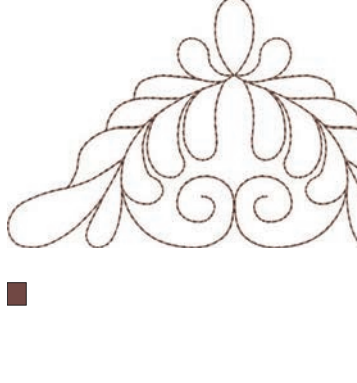

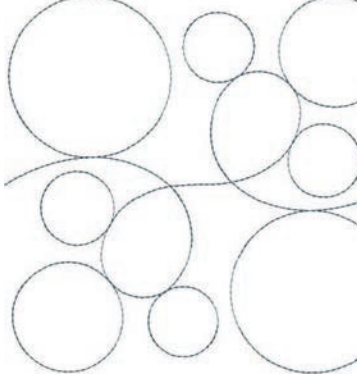

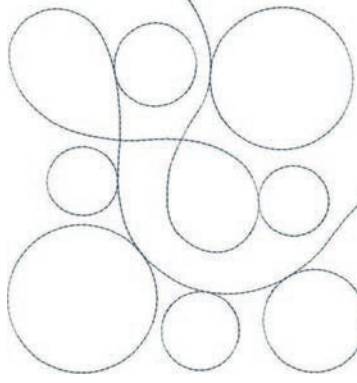



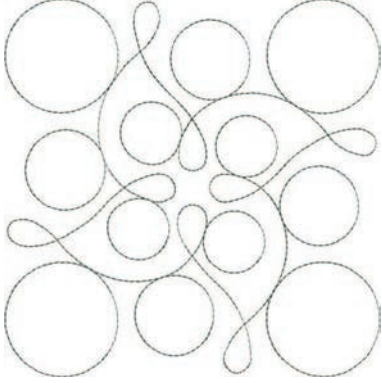



Nr. Bredd x Höjd > mm > tum	Broderimotiv Färger	Nr. Bredd x Höjd > mm > tum	Broderimotiv Färger
12499-05  123.3 x 123.3 4.85 x 4.85	 	12499-24  133.1 x 214.7 5.24 x 8.45	 
12499-23  123.3 x 123.3 4.85 x 4.85	 	12607-20  122.4 x 122.3 4.81 x 4.81	 
12607-21  61.2 x 122.7 2.40 x 4.83	 	12416-04  89.2 x 89.1 3.51 x 3.50	 

Nr. Bredd x Höjd > mm > tum	Broderimotiv Färger	Nr. Bredd x Höjd > mm > tum	Broderimotiv Färger
12416-03  124.0 x 124.0 4.88 x 4.88	 	12416-26  43.7 x 174.1 1.72 x 6.85	 
12416-48  160,0 x 167,0 6,30 x 6,60	 	NB346-48  76.2 x 76.3 3.00 x 3.00	 
NB347-48  76.2 x 76.3 3.00 x 3.00	 	NB334-48  127.0 x 127.0 5.00 x 5.00	 

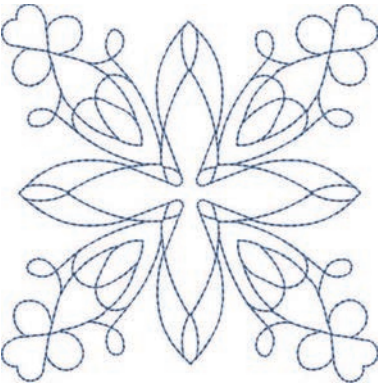



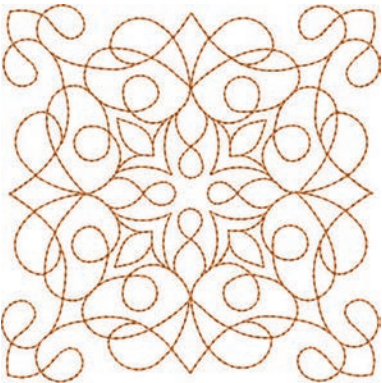





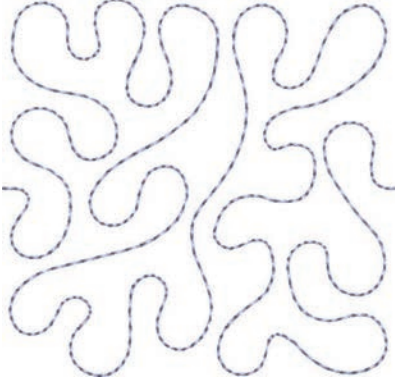

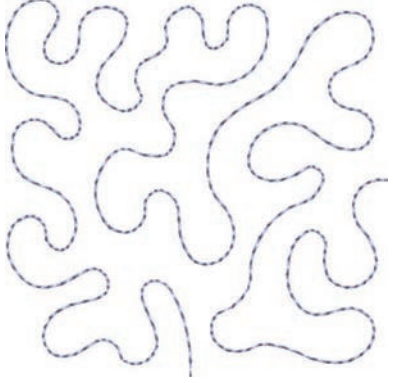



Nr. Bredd x Höjd > mm > tum	Broderimotiv Färger	Nr. Bredd x Höjd > mm > tum	Broderimotiv Färger
NB335-48  127.1 x 127.1 5.00 x 5.00	 	NZ498  88.9 x 88.9 3.50 x 3.50	 
NZ503  99.1 x 98.7 3.90 x 3.88	 	82013-29  121.2 x 121.2 4.76 x 4.76	 
82013-30  83.0 x 166.1 3.26 x 6.53	 	82013-31  57.6 x 57.6 2.26 x 2.26	 







Nr. Bredd x Höjd > mm > tum	Broderimotiv Färger	Nr. Bredd x Höjd > mm > tum	Broderimotiv Färger
82013-32  121.8 x 105.6 4.79 x 4.15	 	12416-24  88.9 x 73.1 3.50 x 2.87	 
 12607-16 122.8 x 122.3 4.83 x 4.81	 	12616-16  122.8 x 122.6 4.83 x 4.82	 
12380-22  110.6 x 60.9 4.35 x 2.39	 	12380-43  123.5 x 123.5 4.86 x 4.86	 

Nr. Bredd x Höjd > mm > tum	Broderimotiv Färger	Nr. Bredd x Höjd > mm > tum	Broderimotiv Färger
12380-30  89.2 x 96.3 3.51 x 3.79	 	12380-04  83.1 x 89.9 3.27 x 3.53	 
12380-08  89.2 x 89.1 3.51 x 3.50	 	12380-09  111.6 x 61.6 4.39 x 2.42	 
BD800  127.3 x 122.4 5.01 x 4.81	 	BD801  122.2 x 124.2 4.81 x 4.88	 





Nr. Bredd x Höjd > mm > tum	Broderimotiv Färger	Nr. Bredd x Höjd > mm > tum	Broderimotiv Färger
BD804  122.9 x 123.6 4.83 x 4.86	 	BD796  47.2 x 174.5 1.85 x 6.87	 
BD837  123.6 x 123.6 4.86 x 4.86	 	BD292  94.8 x 95.1 3,73 x 3,74	 
BD299  94.5 x 95.0 3.72 x 3.74	 	BD308  95.0 x 94.4 3.74 x 3.71	 





Nr. Bredd x Höjd > mm > tum	Broderimotiv Färger	Nr. Bredd x Höjd > mm > tum	Broderimotiv Färger
BD413  97.1 x 97.2 3.82 x 3.82	 	BD554  109.9 x 109.9 4.32 x 4.32	 
BD553  113.8 x 121.1 4.48 x 4.76	 	BD567  107.9 x 108.2 4.24 x 4.25	 
BD394  97.0 x 96.8 3.81 x 3.81	 	BD412  89.4 x 53.2 3.51 x 2.09	 

Nr. Bredd x Höjd > mm > tum	Broderimotiv Färger	Nr. Bredd x Höjd > mm > tum	Broderimotiv Färger
BD501  63.5 x 61.1 2.50 x 2.40	 	BD502  61.5 x 60.7 2.42 x 2.38	 
BD513  63.5 x 63.4 2.50 x 2.49	 	BD514  63.5 x 62.9 2.50 x 2.47	 
BD562  63.9 x 126.0 2.51 x 4.96	 	BD568  109.5 x 160.3 4.31 x 6.31	 





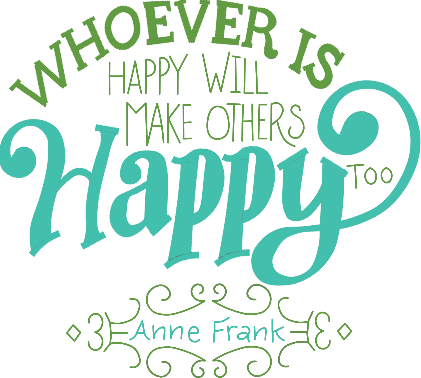







Nr.	Broderimotiv	Nr.	Broderimotiv
Bredd x Höjd	Färger	Bredd x Höjd	Färger
> mm		> mm	
> tum		> tum	
BD563		BD569_48	
			
89.7 x 89.6		120.6 x 120.6	
3.53 x 3.52		4.74 x 4.74	



Utsmyckningar

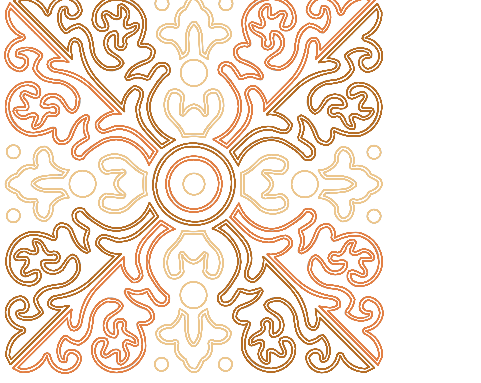









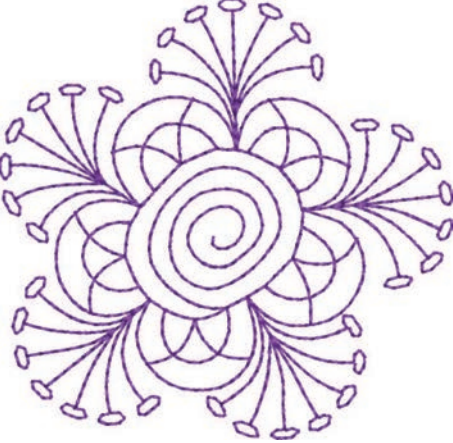

Nr.	Broderimotiv	Nr.	Broderimotiv
Bredd x Höjd	Färger	Bredd x Höjd	Färger
> i mm		> i mm	
> i tum		> i tum	
NB843-48		NB826-48	
87.6 x 121.1		134.9 x 132.9	
3.44 x 4.76		5.31 x 5.23	



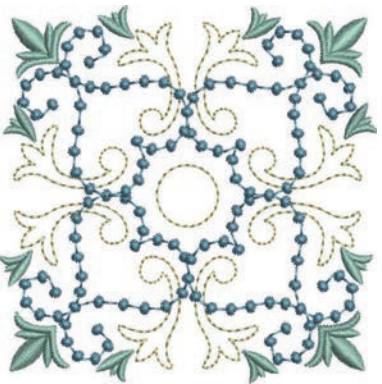









Nr. Bredd x Höjd > i mm > i tum	Broderimotiv Färger	Nr. Bredd x Höjd > i mm > i tum	Broderimotiv Färger
12633-06 119.8 x 119.9 4.71 x 4.72	 ■	12473-04 93.6 x 184.2 3.68 x 7.25	 ■ ■
BE7904-03 140.0 x 130.4 5.51 x 5.13	 ■ ■	12473-06 133.4 x 119.9 5.25 x 4.72	 ■ ■ ■ ■
80090-06 ■ 83.6 x 37.0 3.29 x 1.45	 ■ ■ ■	80090-07 ■ 128.1 x 36.5 5.04 x 1.43	 ■ ■ ■

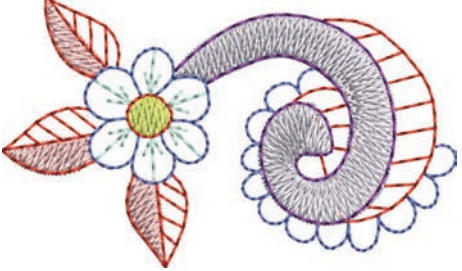

Nr. Bredd x Höjd > i mm > i tum	Broderimotiv Färger	Nr. Bredd x Höjd > i mm > i tum	Broderimotiv Färger
19999-002 124.9 x 136.4 4.91 x 5.37		NB934-48 132.4 x 164.8 5.21 x 6.48	
NB935-48 104.1 x 168.9 4.09 x 6.64		21021-05 118.7 x 155.7 4.67 x 6.12	
21021-04 123.1 x 150.2 4.84 x 5.91		21021-06 116.0 x 109.5 4.56 x 4.31	

Nr. Bredd x Höjd > i mm > i tum	Broderimotiv Färger	Nr. Bredd x Höjd > i mm > i tum	Broderimotiv Färger
12490-03 118.1 x 113.4 4.64 x 4.46	 	12490-04 146.4 x 122.4 5.76 x 4.81	 
12490-05 125.8 x 104.5 4.95 x 4.11	 	FP887 186.7 x 134.8 7.35 x 5.30	 
12528-12 123.8 x 123.8 4.87 x 4.87	 	12528-03 76.6 x 130.5 3.01 x 5.13	 





Nr. Bredd x Höjd > i mm > i tum	Broderimotiv Färger	Nr. Bredd x Höjd > i mm > i tum	Broderimotiv Färger
OC07207 105.8 x 138.6 4.16 x 5.45	 	82007-11  111.7 x 94.2 4.39 x 3.70	 
82007-44 114.0 x 114.8 4.48 x 4.51	 	82006-30  99.9 x 174.6 3.93 x 6.87	 
NB251 71.6 x 103.3 2.81 x 4.06	 	BE790405 125.9 x 185.4 4.95 x 7.29	 





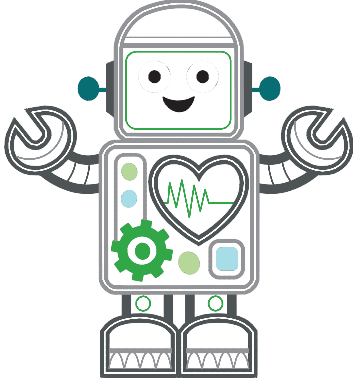







Nr.	Broderimotiv	Nr.	Broderimotiv
Bredd x Höjd	Färger	Bredd x Höjd	Färger
> i mm		> i mm	
> i tum		> i tum	
FB126 86.9 x 102.2 3.42 x 4.02	 	BE790502 59.9 x 58.2 2.35 x 2.29	 
21003-26  123.0 x 124.1 4.84 x 4.88	 	NB403 78.1 x 78.3 3.07 x 3.08	 
NB373 121.4 x 176.8 4.77 x 6.96	 	NB442 55.6 x 58.4 2.18 x 2.29	 



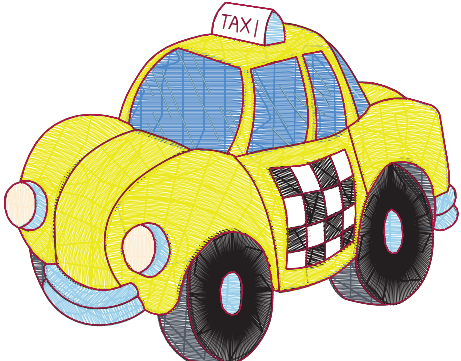

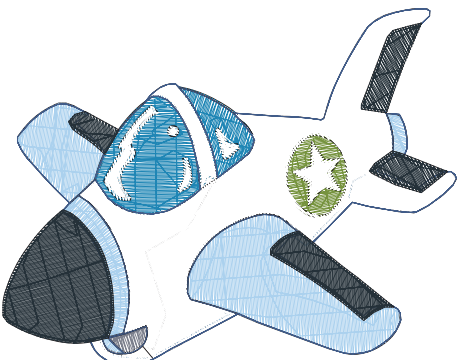

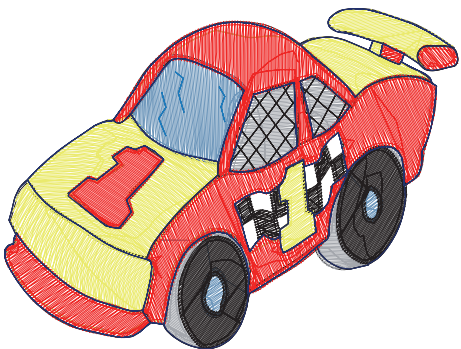





Nr. Bredd x Höjd > i mm > i tum	Broderimotiv Färger	Nr. Bredd x Höjd > i mm > i tum	Broderimotiv Färger
NB481 123.4 x 67.6 4.85 x 2.66	 	NB749 126.5 x 262.8 4.98 x 10.34	 
NA959  75.6 x 103.7 2.97 x 4.08	 	FB106 128.1 x 92.6 5.04 x 3.64	 
NB002 59.3 x 35.1 2.33 x 1.38	 	FQ870 122.1 x 105.1 4.80 x 4.13	 

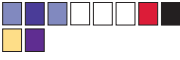

Nr.	Broderimotiv	Nr.	Broderimotiv
Bredd x Höjd	Färger	Bredd x Höjd	Färger
> i mm		> i mm	
> i tum		> i tum	
WS655 116.5 x 222.3 4.58 x 8.75	 		









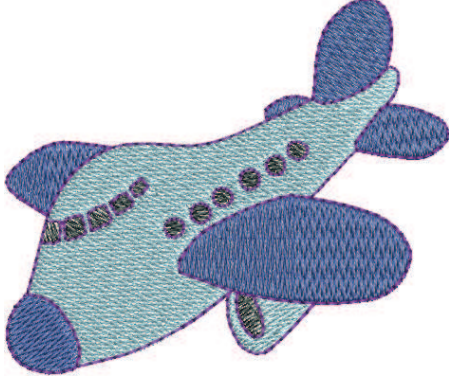



Barn









Nr.	Broderimotiv	Nr.	Broderimotiv
Bredd x Höjd	Färger	Bredd x Höjd	Färger
> mm		> mm	
> tum		> tum	
12590-03  135.5 x 146.9 5.33 x 5.78	 	CK867  122.2 x 132.8 4.81 x 5.22	 

Nr. Bredd x Höjd > mm > tum	Broderimotiv Färger	Nr. Bredd x Höjd > mm > tum	Broderimotiv Färger
CM031-48 85.7 x 63.4 3.37 x 2.49	 	12401-17 98.8 x 55.1 3.88 x 2.16	 
CK859  118.8 x 141.8 4.67 x 5.58	 Tickle My Tummy 	CK520 75.6 x 60.3 2.97 x 2.37	 
CK510 76.2 x 59.9 3.00 x 2.35	 	CK522 70.8 x 53.1 2.78 x 2.09	 



Nr. Bredd x Höjd > mm > tum	Broderimotiv Färger	Nr. Bredd x Höjd > mm > tum	Broderimotiv Färger
CK863  127.1 x 124.6 5.00 x 4.90	 <p>Wish Upon My Star Light</p> 	NB198-48 94.2 x 72.4 3.70 x 2.85	 
BE790307  141.5 x 126.9 5.57 x 4.99	 	BE790311  114.1 x 152.5 4.49 x 6.00	 
BE790305  118.3 x 145.5 4.65 x 5.72	 	BE790306  132.1 x 151.4 5.20 x 5.96	 







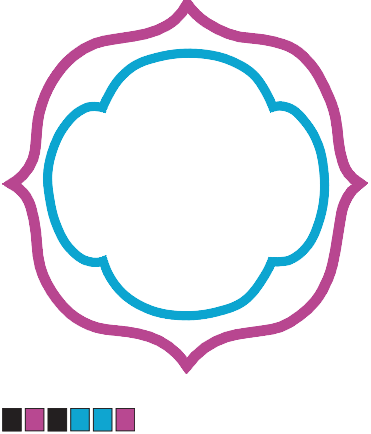
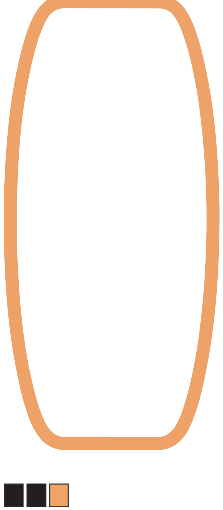
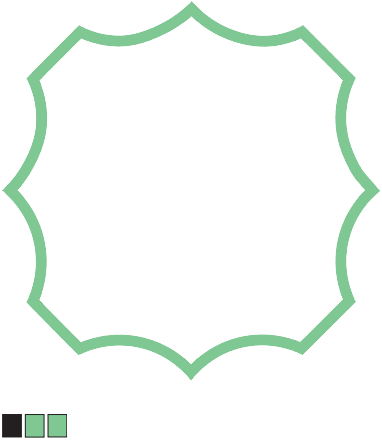
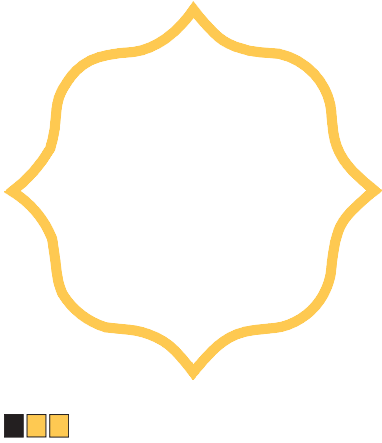
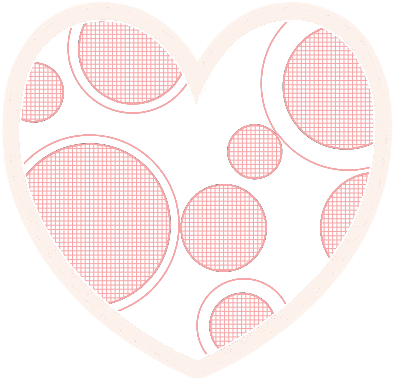









Nr. Bredd x Höjd > mm > tum	Broderimotiv Färger	Nr. Bredd x Höjd > mm > tum	Broderimotiv Färger
BE790309  87.5 x 149.8 3.44 x 5.89	 	BE790310  137.8 x 136.0 5.42 x 5.35	 
BE790312  122.0 x 133.1 4.80 x 5.24	 	BE790313  98.9 x 102.3 3.89 x 4.02	 
CK511 76.2 x 64.6 3.00 x 2.54	 	CM193-48  106.7 x 127.4 4.20 x 5.01	 

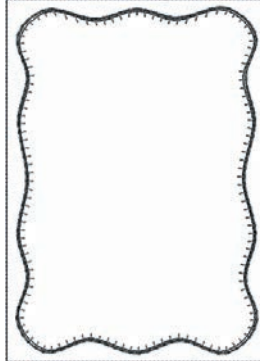

Nr. Bredd x Höjd > mm > tum	Broderimotiv Färger	Nr. Bredd x Höjd > mm > tum	Broderimotiv Färger
CK667  99.8 x 82.3 3.92 x 3.24	 	CK738 89.1 x 85.7 3.50 x 3.37	 
CK970 84.4 x 81.6 3.33 x 3.21	 	CM147 55.0 x 99.6 2.16 x 3.92	 
CM226_48 63 x 63 2,5 x 2,5	 	CM348 119.0 x 167.1 4.68 x 6.57	 

Nr. Bredd x Höjd > mm > tum	Broderimotiv Färger	Nr. Bredd x Höjd > mm > tum	Broderimotiv Färger
CM362  120.6 x 113.0 4.74 x 4.44	 	CM376  100.3 x 97.5 3,94 x 3,84	 
NB193 113.3 x 96.2 4.46 x 3.78	 		

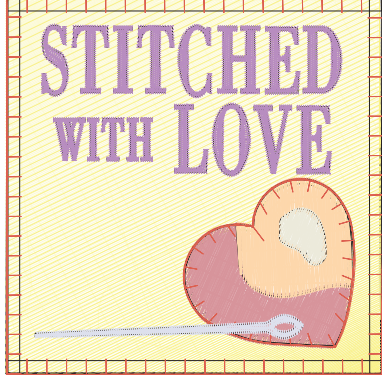
Ramar



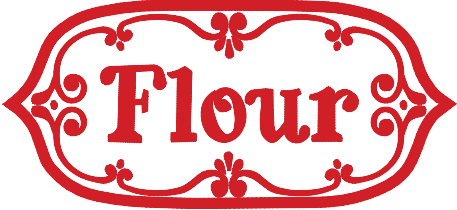

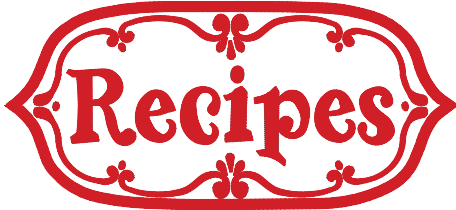



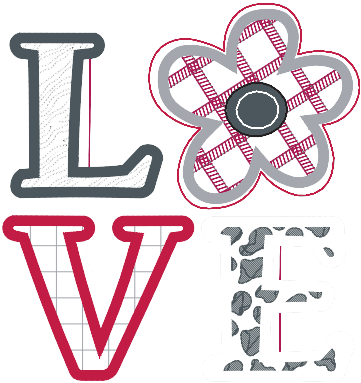
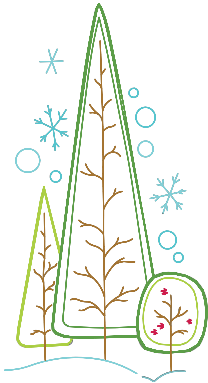

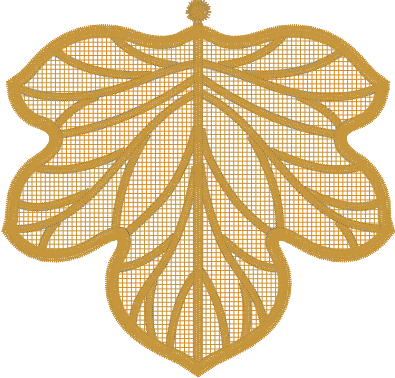

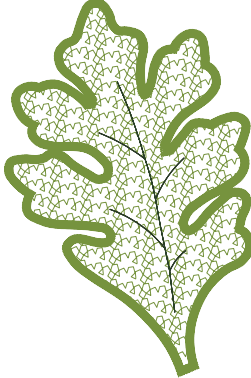

Nr. Bredd x Höjd > mm > tum	Broderimotiv Färger	Nr. Bredd x Höjd > mm > tum	Broderimotiv Färger
80090-26 ☐ 124.4 x 128.8 4.89 x 5.07		12630-07 ☐ 97,0 x 205,0 3,8 x 8,1	
12611-27 ☐ 136.9 x 137.3 5.38 x 5.40		12611-28 ☐ 140.0 x 140.0 5.51 x 5.51	
12649-05 ☐ 91.2 x 88.6 3.59 x 3.48		12606-26 ☐ 138.8 x 138.8 5.46 x 5.46	



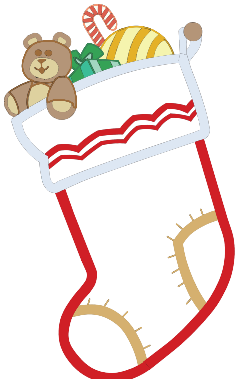
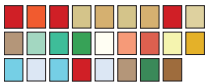







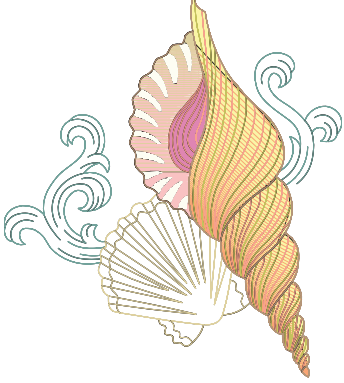

Nr. Bredd x Höjd > mm > tum	Broderimotiv Färger	Nr. Bredd x Höjd > mm > tum	Broderimotiv Färger
12606-33  43.0 x 70.0 1.69 x 2.75	 	12606-37  45.6 x 77.8 1.79 x 3.06	 
32078-02  123.4 x 172.9 4.85 x 6.80	 	32078-03  123.4 x 172.9 4.85 x 6.80	 
32078-04  123.4 x 172.9 4.85 x 6.80	 	NZ195 76.8 x 76.8 3.02 x 3.02	 

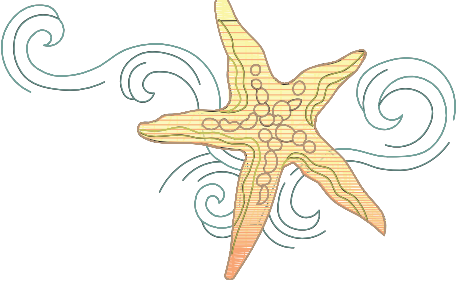





Nr.	Broderimotiv	Nr.	Broderimotiv
Bredd x Höjd	Färger	Bredd x Höjd	Färger
> mm		> mm	
> tum		> tum	
12611-21 ☐ 155.8 x 71.7 6.13 x 2.82	 ■■■■■	12611-23 ☐ 155.8 x 71.7 6.13 x 2.82	 ■■■■■
12611-22 ☐ 155.8 x 71.7 6.13 x 2.82	 ■■■■■	12611-24 ☐ 155.8 x 71.7 6.13 x 2.82	 ■■■■■



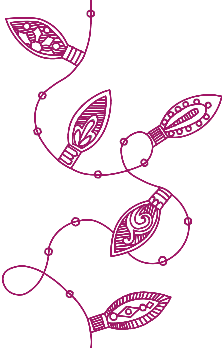







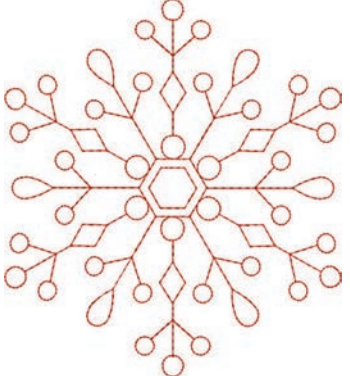

Årstider



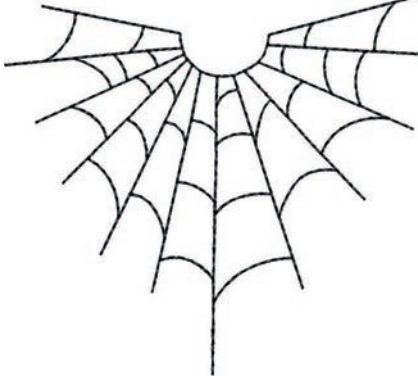

Nr.	Broderimotiv	Nr.	Broderimotiv
Bredd x Höjd	Färger	Bredd x Höjd	Färger
> mm		> mm	
> tum		> tum	
21019-14 ☐ 123.1 x 130.3 4.84 x 5.12	 ■■■■■	HG795-48 89.3 x 164.4 3.51 x 6.47	 ■■■■■

Nr. Bredd x Höjd > mm > tum	Broderimotiv Färger	Nr. Bredd x Höjd > mm > tum	Broderimotiv Färger
12597-16 88.4 x 85.0 3.48 x 3.34	 	80009-17 85.7 x 129.8 3.37 x 5.11	 
HE255  133.2 x 127.1 5.24 x 5.00	 	HE252  88.1 x 145.0 3.46 x 5.70	 
HG746-48  111.6 x 138.2 4.39 x 5.44	 	RC514 74.3 x 98.8 2.92 x 3.88	 

Nr. Bredd x Höjd > mm > tum	Broderimotiv Färger	Nr. Bredd x Höjd > mm > tum	Broderimotiv Färger
HG747-48  124.0 x 147.5 4.88 x 5.80	 	NB754-48 114.3 x 128.1 4.50 x 5.04	 
NB759-48 98.7 x 61.7 3.88 x 2.42	 	HD976 101.1 x 108.3 3.98 x 4.26	 
HG806-48 27.7 x 170.4 1.07 x 6.70	 	12415-32 79.6 x 191.2 3.13 x 7.52	 



Nr. Bredd x Höjd > mm > tum	Broderimotiv Färger	Nr. Bredd x Höjd > mm > tum	Broderimotiv Färger
12415-29 108.4 x 172.4 4.26 x 6.78		12655-14 164 x 110 6.45 x 4.33	
12433-05  83.4 x 124.4 3.28 x 4.89		12417-04 84.3 x 97.1 3.31 x 3.82	
BE790303 69.5 x 70.1 2.73 x 2.75		BE790301 127.2 x 89.0 5.00 x 3.50	

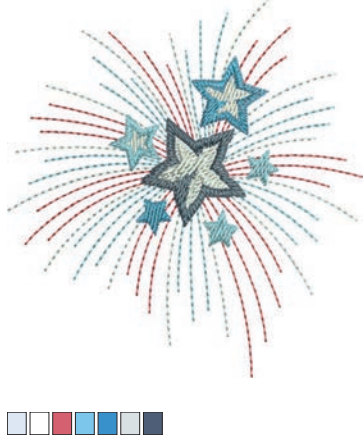





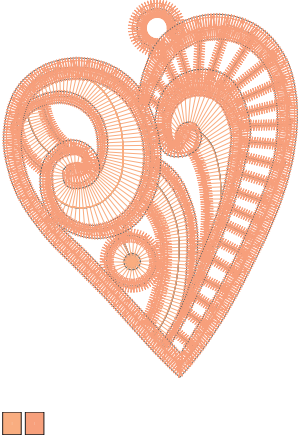



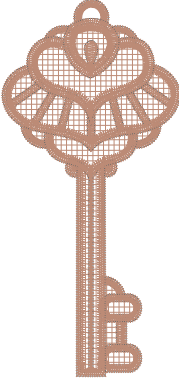



Nr. Bredd x Höjd > mm > tum	Broderimotiv Färger	Nr. Bredd x Höjd > mm > tum	Broderimotiv Färger
GNNF80834 95.2 x 78.8 3.74 x 3.10	 	HE962 120.5 x 135.2 4.74 x 5.32	 
12421-11 39.9 x 43.6 1.57 x 1.71	 	12421-37 67.4 x 61.0 2.65 x 2.40	 
12421-03 45.8 x 48.3 1.80 x 1.90	 	CM287 90.4 x 117.2 3.55 x 4.61	 













Nr. Bredd x Höjd > mm > tum	Broderimotiv Färger	Nr. Bredd x Höjd > mm > tum	Broderimotiv Färger
CM426 45.8 x 96.0 1.80 x 3.77		FQ749 77.6 x 94.8 3.05 x 3.73	
HE919 89.1 x 69.2 3.50 x 2.72		HG053 122.1 x 121.8 4.80 x 4.79	
HG319 88.6 x 151.5 3.48 x 5.96		HG460 91.8 x 98.1 3.61 x 3.86	













Nr.	Broderimotiv	Nr.	Broderimotiv
Bredd x Höjd	Färger	Bredd x Höjd	Färger
> mm		> mm	
> tum		> tum	
NB317 87.4 x 86.9 3.44 x 3.42			











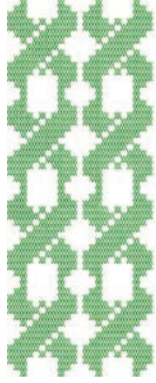

Bårder och spetsar



Nr.	Broderimotiv	Nr.	Broderimotiv
Bredd x Höjd	Färger	Bredd x Höjd	Färger
> mm		> mm	
> tum		> tum	
12659-01  45.2 x 57.8 1.77 x 2.27		12659-06  36.7 x 59.5 1.44 x 2.34	

Nr. Bredd x Höjd > mm > tum	Broderimotiv Färger	Nr. Bredd x Höjd > mm > tum	Broderimotiv Färger
21021-25  33.8 x 71.5 1.33 x 2.81	 	OC00303  100.6 x 110.6 3.96 x 4.35	 
HG341 63.8 x 63.7 2.51 x 2.50	 	NX957 97.9 x 88.1 3.85 x 3.46	 
NX696 91.2 x 90.7 3.59 x 3.57	 	FB461  121.7 x 121.6 4.79 x 4.78	 





Nr. Bredd x Höjd > mm > tum	Broderimotiv Färger	Nr. Bredd x Höjd > mm > tum	Broderimotiv Färger
12633-20 34.3 x 170.1 1.35 x 6.69	 	12508-08 40.0 x 150.9 1.57 x 5.94	 
12508-17 42.1 x 152.5 1.65 x 6.00	 	OC33411 24.2 x 177.1 0.95 x 6.97	 
OC33416  36.4 x 127.8 1.43 x 5.03	 	12485-12 41.3 x 139.0 1.62 x 5.47	 





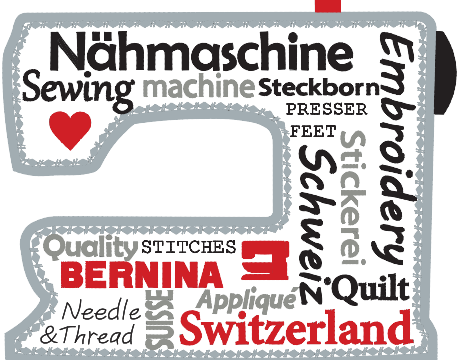





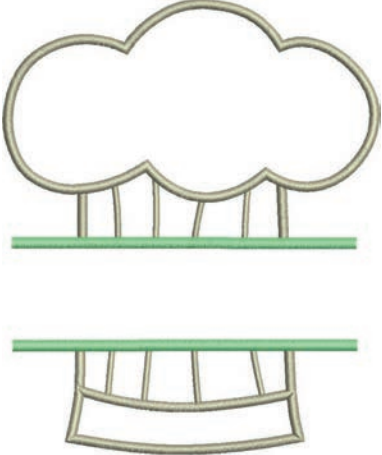

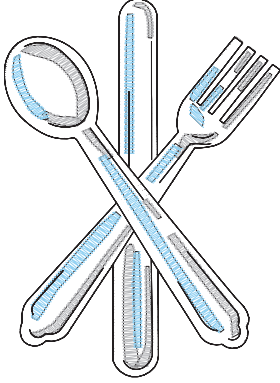
Nr. Bredd x Höjd > mm > tum	Broderimotiv Färger	Nr. Bredd x Höjd > mm > tum	Broderimotiv Färger
12485-31 45.6 x 225.2 1.79 x 8.86	 	21013-29 40.2 x 152.0 1.58 x 5.98	 
BE110415 43.7 x 172.4 1.72 x 6.78	 	FA981 35.1 x 142.3 1.38 x 5.60	 
21002-21 21.6 x 150.9 0.85 x 5.94	 	21009-29 31.9 x 152.6 1.25 x 6.00	 

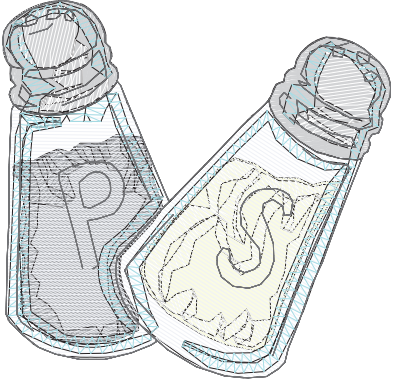
Nr. Bredd x Höjd > mm > tum	Broderimotiv Färger	Nr. Bredd x Höjd > mm > tum	Broderimotiv Färger
82005-40 26.0 x 239.4 1.02 x 9.42	 	BE790702 73.0 x 190.5 2.87 x 7.50	 
NA914 18,8 x 120,3 4.73 x 0.74	 	NB520 26.3 x 175.9 1.03 x 6.92	 
HG177 50.0 x 158.6 1.96 x 6.24	 	CM473 31.8 x 209.6 1.25 x 8.25	 









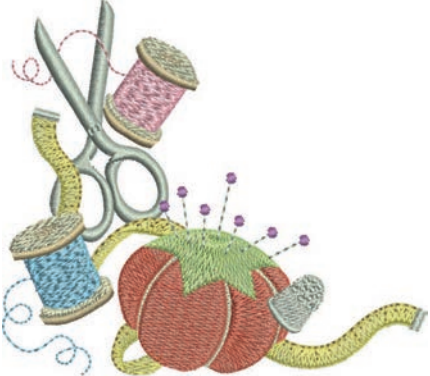

Nr.	Broderimotiv	Nr.	Broderimotiv
Bredd x Höjd	Färger	Bredd x Höjd	Färger
> mm		> mm	
> tum		> tum	
FB436 29.2 x 132.8 1.15 x 5.22	 		

Hobby och sport



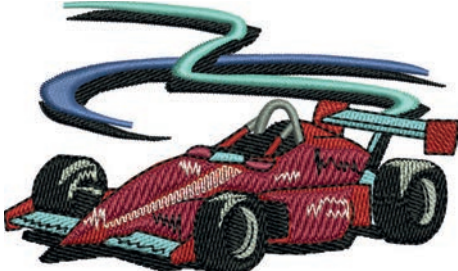











Nr.	Broderimotiv	Nr.	Broderimotiv
Bredd x Höjd	Färger	Bredd x Höjd	Färger
> mm		> mm	
> tum		> tum	
82014-28  141.5 x 117.1 5.57 x 4.61	 	12611-08  80.0 x 119.7 3.14 x 4.71	 



Nr. Bredd x Höjd > mm > tum	Broderimotiv Färger	Nr. Bredd x Höjd > mm > tum	Broderimotiv Färger
12611-18  130.2 x 157.6 5.12 x 6.20	 	NX737 72.1 x 98.7 2.83 x 3.88	 
NX741 80.0 x 78.0 3.14 x 3.07	 	12383-18 90.7 x 171.2 3.57 x 6.74	 
12472-01  137.7 x 141.7 5.42 x 5.57	 	SP980 63.2 x 63.5 2.48 x 2.50	 

Nr. Bredd x Höjd > mm > tum	Broderimotiv Färger	Nr. Bredd x Höjd > mm > tum	Broderimotiv Färger
BE790606 100.2 x 86.0 3.94 x 3.38		BE790608 80.3 x 80.1 3.16 x 3.15	
BE790603 80.5 x 74.8 3.16 x 2.94		BE790602 80.3 x 75.6 3.16 x 2.97	
SP989 101.6 x 82.5 4.00 x 3.24		SR067 87.5 x 96.6 3.44 x 3.81	

Nr. Bredd x Höjd > mm > tum	Broderimotiv Färger	Nr. Bredd x Höjd > mm > tum	Broderimotiv Färger
FB148 101.1 x 89.5 3.98 x 3.52	 	SR589 95.2 x 66.5 3,75 x 2,61	 
LT870 97.5 x 57.0 3.83 x 2.24	 	RC244 88.4 x 53.4 3.48 x 2.10	 
SR551 120.3 x 38.0 4.73 x 1.49	 		









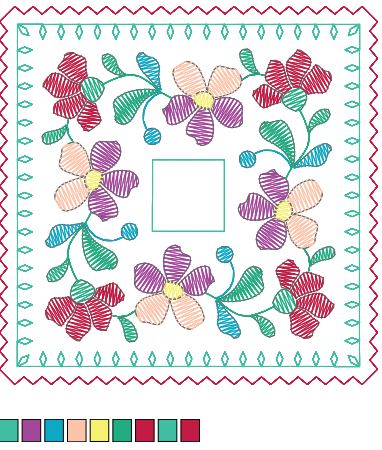



Djur











Nr. Bredd x Höjd > mm > tum	Broderimotiv Färger	Nr. Bredd x Höjd > mm > tum	Broderimotiv Färger
WP415-48 132.4 x 148.4 5.21 x 5.84	 	CM216-48  47.0 x 67.0 1.85 x 2.63	 
CM213-48  58.3 x 101.9 2.29 x 4.01	 	WP421-48 95.8 x 137.5 3.77 x 5.41	 
NA248 77.5 x 73.3 3.05 x 2.88	 	HD977 97.7 x 98.6 3.84 x 3.88	 



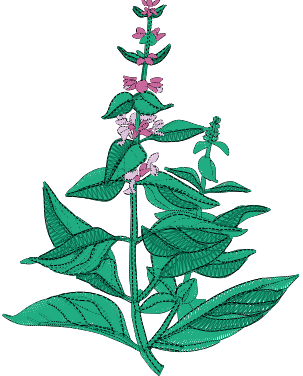









Nr.	Broderimotiv	Nr.	Broderimotiv
Bredd x Höjd	Färger	Bredd x Höjd	Färger
> mm		> mm	
> tum		> tum	
LJ598 106.5 x 81.5 4.19 x 3.20		CM220  71.5 x 71.8 2.81 x 2.82	







Blommor



Nr.	Broderimotiv	Nr.	Broderimotiv
Bredd x Höjd	Färger	Bredd x Höjd	Färger
> mm		> mm	
> tum		> tum	
21027-01 123.0 x 122.2 4.84 x 4.81		21027-14 120.8 x 120.8 4.75 x 4.75	

Nr. Bredd x Höjd > mm > tum	Broderimotiv Färger	Nr. Bredd x Höjd > mm > tum	Broderimotiv Färger
21027-16 57.4 x 151.8 2.25 x 5.97	 	21027-17 57.3 x 151.4 2.25 x 5.96	 
21017-01 104.5 x 157.5 4.11 x 6.20	 	FI135 88.5 x 87.1 3.48 x 3.42	 
FI136 84.7 x 89.2 3.33 x 3.51	 	FI138 85.0 x 75.5 3.34 x 2.97	 



Nr. Bredd x Höjd > mm > tum	Broderimotiv Färger	Nr. Bredd x Höjd > mm > tum	Broderimotiv Färger
FI142 79.0 x 85.8 3.11 x 3.37	 	FI230 78.1 x 72.4 3.07 x 2.85	 
FI171 69.5 x 88.9 2.73 x 3.50	 	82006-07 123.7 x 165.6 4.87 x 6.51	 
21006-02 114.5 x 135.5 4.50 x 5.33	 	80001-23 85.0 x 101.6 3.34 x 4.00	 







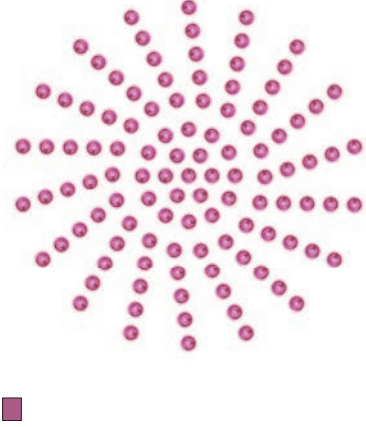







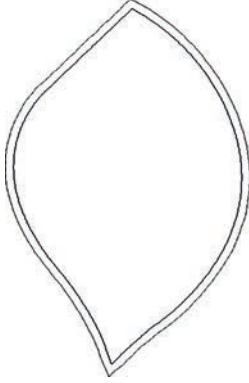

Nr. Bredd x Höjd > mm > tum	Broderimotiv Färger	Nr. Bredd x Höjd > mm > tum	Broderimotiv Färger
12457-06 106.3 x 172.3 4.18 x 6.78	 	12457-13 113.1 x 130.3 4.45 x 5.12	 
21009-21 64.9 x 107.7 2.55 x 4.24	 	BE790408 58.3 x 89.7 2.29 x 3.53	 
21002-02 109.7 x 160.0 4.31 x 6.29	 	21012-04 123.1 x 123.9 4.84 x 4.87	 













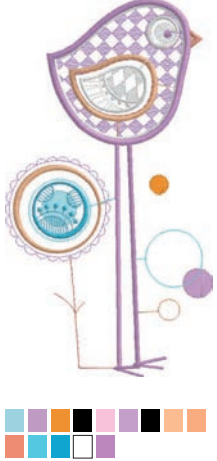

Nr. Bredd x Höjd > mm > tum	Broderimotiv Färger	Nr. Bredd x Höjd > mm > tum	Broderimotiv Färger
FB492 86.8 x 293.2 3.41 x 11.54		FP246 65.6 x 61.8 2.58 x 2.43	
FP814 88.0 x 84.4 3.46 x 3.32		FQ562 90.3 x 156.3 3.55 x 6.15	
FQ722 80.0 x 90.6 3.14 x 3.56		FQ733 66.5 x 66.5 2.61 x 2.61	

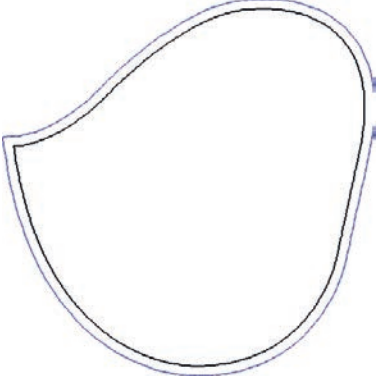

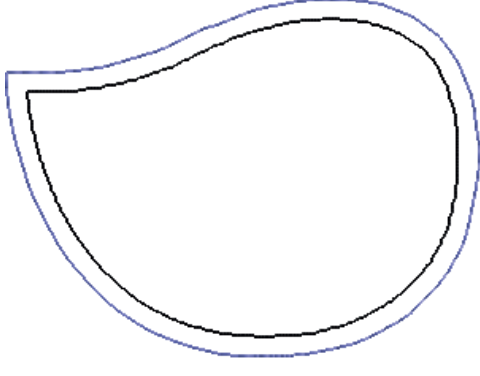

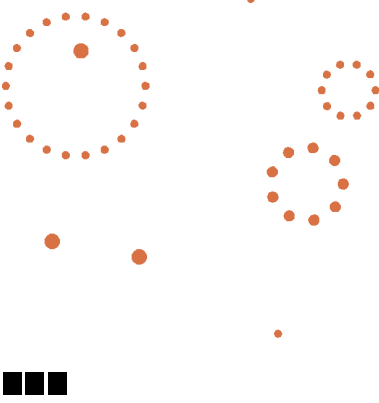

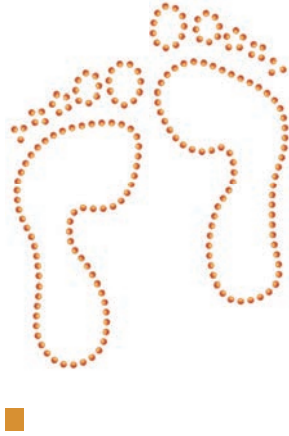



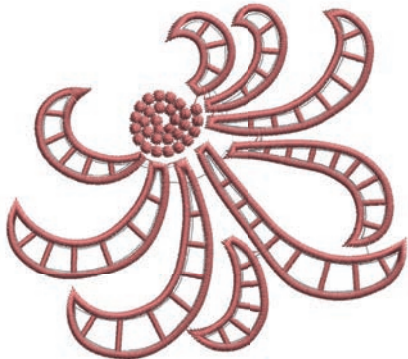





Nr.	Broderimotiv	Nr.	Broderimotiv
Bredd x Höjd	Färger	Bredd x Höjd	Färger
> mm		> mm	
> tum		> tum	
FQ801 46.0 x 112.5 1.81 x 4.42		NB209 90.0 x 89.9 3.54 x 3.53	

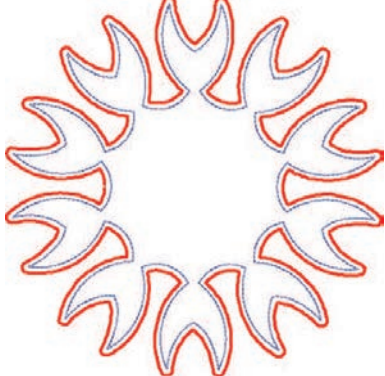

Designs med specialeffekter

Nr.	Broderimotiv	Nr.	Broderimotiv
Bredd x Höjd	Färger	Bredd x Höjd	Färger
> mm		> mm	
> tum		> tum	
DW11  70 x 71 2.76 x 2.80		21026-08_DW  86.4 x 174.0 3.40 x 6.85	

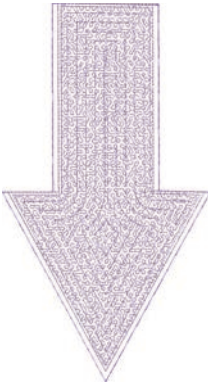
Nr. Bredd x Höjd > mm > tum	Broderimotiv Färger	Nr. Bredd x Höjd > mm > tum	Broderimotiv Färger
21026-02_DW  68.6 x 193.8 2.70 x 7.62	 	21026-02_CW A  60.8 x 93.8 2.39 x 3.69	
21026-02_CR  103 x 127 4.05 x 0.47	 	12448-09_PW  121 x 161 4.76 x 6.34	 
21026-05_DW  118.0 x 201.9 4.64 x 7.94	 	12448-11_CR  84 x 123 3.31 x 4.84	 

Nr. Bredd x Höjd > mm > tum	Broderimotiv Färger	Nr. Bredd x Höjd > mm > tum	Broderimotiv Färger
12448-08_PW  119.1 x 177.4 4.68 x 6.98	 	21022-13_DW   105.6 x 192.8 4.15 x 7.59	
21022-13_CW A  75.4 x 76.4 2.96 x 3.00		21022-13_CW A  47.7 x 36.2 1.86 x 1.42	
21022-13_CR  95 x 86 3.74 x 3.39	 	DW07  114 x 152 4.49 x 5.98	 

Nr. Bredd x Höjd > mm > tum	Broderimotiv Färger	Nr. Bredd x Höjd > mm > tum	Broderimotiv Färger
DW05  105 x 94 4.13 x 3.70	 	DW10  119 x 119 4.69 x 4.69	
DW08  100 x 206 3.94 x 8.11	 	BE700121  128 x 128 5,0 x 5,1	 
BE700122  119.4 x 37.0 4.70 x 1.45	 	BE700123  112.7 x 205.8 4.43 x 8.10	 

Nr. Bredd x Höjd > mm > tum	Broderimotiv Färger	Nr. Bredd x Höjd > mm > tum	Broderimotiv Färger
BE700124  141.0 x 134.4 5.55 x 5.29	 		

Index

A	
Aktivera undertrådsbevakningen	59
Aktivera övertrådsbevakningen	58
Alfabet	108
Ange återförsäljaruppgifter	61
Ansluta broderimodulen	136
Ansluta fotpedalen	29
Använda eco-läge	69
Använda spolbricka	32
Använda spolnät	33
B	
BERNINA övermatningsfunktion	72
Biesen	106
Broderiprov	134
Brodyrfilformat	133
Byta nål	37
Byta stygnplåt	39
Byta syfot	35
D	
Dekorsömmar	103
F	
Felmeddelanden	180
Flytta broderimodulen för syläge	145
Flytta broderiramen bakåt	145
Fri punktplacering	159
Förhållandet nål & tråd	27
Förvara maskinen	184
G	
Göra ett syprov	116
H	
Hämta hjälp	70
Höja/sänka nålen	31
I	
Iläggstråd	114
Introduktion	13
J	
Justera broderiramen	54
Justera fäststygnen	48
Justera syfotstrycket	37
Justera övertrådsspänningen	48
K	
Kalibrera knapphålsfoten med släde nr 3A	64
Knapphål	111
Kombiläge	78
Kombinationsläge	160
Kombinera broderimotiv	160
Kontrollera firmwareversionen	61
Kviltning	123
M	
Miljöskydd	11
Montera broderiramen	144
Montera brodernålen	139
Montera BSR-foten	126
Montera knäspaken	30
Montera stygnplåten	140
N	
Nyttosömmar	87
Nål, tråd, tyg	24
O	
Olja griparen	176
Omhänderta maskinen	185
Omplacera broderiramen	146
P	
Placering av skärningspunkter	158
R	
Reglera syhastigheten	73, 148
Rengöra griparen	175
Rengöra mataren	175
Rengöra trådfångaren	66
S	
Spara serviceinformation	62

Spara sömkombination	78
Ställa in displayljusstyrka	60
Ställa in ljudsignaler	59
Ställa in maxsyhastighet	48
Ställa in Nålstopp upp/ner (permanent)	39
Ställa in syfotens position med knäspaken.....	35
Ställa in syljuset.....	60
Symbolförklaring.....	12
Säkerhetsföreskrifter	9

T

Tekniska data.....	185
Trä trillingnål.....	44
Trä tvillingnål	43
Trä undertråd.....	45
Trä övertråden	40

U

Underhåll och rengöring	175
Uppdatera maskinens firmware.....	65

V

Välja broderimotiv.....	137
Välja Personliga inställningar	58
Välja språk	60
Välja söm.....	71

Å

Återställ till grundinställningarna.....	63
Åtgärda fel	178

Ä

Ändra färg	164
Ändra motivstorlek oproportionellt	151
Ändra motivstorlek proportionellt	151
Ändra stygntätheten.....	153

Ö

Öppna broderiguiden.....	69
Öppna syguiden.....	69
Öppna vägledningen.....	69
Översikt broderimodul	130
Översikt broderimotiv.....	191
Översikt broderimönster.....	186
Övertrådsspänning.....	53, 173



BERNINA empfiehlt Fäden von *Mettler*[®]

BERNINA International AG | CH-8266 Steckborn Switzerland | www.bernina.com | © Copyright by BERNINA International AG

1026725_10A.06
2019-09 SV

made to create **BERNINA**