



b77



Bruksanvisning

bernette

Innehållsförteckning

VIKTIGA SÄKERHETSFÖRESKRIFTER	6	2.7	Syfot	28
Viktig information	9		Ställa in syfotens position med knäspaken	28
1 My bernette	11		Byta syfot	29
1.1 Översikt, maskin	11		Visa syfotssulan på pekskärmen	30
Översikt styrelement fram	11		Justera syfotstrycket	31
Översikt framsida	14	2.8	Nål och stygnplåt	31
Översikt, upptill	15		Byta nål	31
Översikt bak	15		Välja nål på pekskärmen	31
1.2 Tillbehör	16		Ställa in Nålstopp upp/ner (permanent)	32
Medföljande tillbehör	16		Byta stygnplåt	32
Översikt syfötter	17		Kontrollera stygnplåten på pekskärmen	32
1.3 Översikt, pekskärm	18	2.9	Trädning	33
Översikt systeminställningar	18		Förbereda trädningen	33
Översikt funktioner/meddelanden	18		Trä övertråden	33
Översikt fält och funktioner	18		Trä tvillingnål	36
1.4 Nål, tråd, tyg	19		Spola undertråd	38
Nålöversikt	19		Trä undertråd	40
Exempel för nålbeteckningar	21	3 Setup-program	42	
Trådval	22	3.1	Syinställningar	42
Nål-tråd-kombination	22		Justera övertrådsspänningen	42
2 Syförberedelser	23		Ställa in den maximala syhastigheten	42
2.1 Anslutning och påslagning	23		Aktivera fäststygn	42
Ansluta maskinen	23		Programmera syfotens svävarläge	43
Användning elkabel (endast USA/Kanada)	23		Programmera knappen "Fästa"	43
Ansluta fotpedalen	23		Programmera knappen "Fästa"	44
Montera knäspaken	24		Ställa in syfotens position vid Nålstopp ner	44
Slå på maskinen	24		Programmera knappen "Bakåtsöm"	44
Sätta fast pekpenan	25		Programmera knappen «Nål upp/ner»	45
Justera hastigheten med fotpedalen	25		Programmera fotpedalen	46
Höja/sänka nålen	25		Automatisk fottrycksutjämning	46
Programmera fotpedalen	25		Korrigerar allmän balans	46
2.2 Trådrullehållare	25	3.2	Personliga inställningar	47
Liggande trådrullehållare	25	3.3	Bevakningsfunktion	47
Andra trådrullehållare	26		Aktivera övertrådsbevakningen	47
2.3 Friarm	27		Aktivera undertrådsbevakningen	47
2.4 Sybord och sybehörslåda	27	3.4	Ljud på/av	48
2.5 Höja och sänka mataren	28	3.5	Maskininställningar	48
2.6 Använda sybord	28		Justera ljusstyrkan	48
			Justera syljuset	48
			Kalibrera pekskärmen	48
			Återgå till grundinställning	49

Kontrollera firmware-version	49	6.3 Fästa med det automatiska fästprogrammet	66
Kontrollera sammanlagt antal stygn	50	6.4 Sy i blytlås	66
4 Översikt systeminställningar	51	6.5 Sy förstärkt raksöm	68
4.1 Använda eco-läge	51	6.6 Sy förstärkt sicksack	68
4.2 Hämta syguide	51	6.7 Stoppa manuellt	68
4.3 Ångra alla ändringar med «clr»	52	6.8 Förstärkningsstoppa automatiskt	69
5 Kreativ söm	53	6.9 Överkasta tygkanter	71
5.1 Översikt symeny	53	6.10 Sy dubbel overlock	71
Välja söm	53	6.11 Sy vari-overlock	72
5.2 Övermatning	53	6.12 Kantsticka tygkanterna med kantlinjal	72
Använda övermatning	54	6.13 Sy smalsöm	72
Använda övermatning	54	6.14 Sy blindsöm	73
5.3 Reglera syhastigheten	54	6.15 Sy synlig fäll	74
5.4 Justera övertrådsspänningen	55	6.16 Sy träckelsöm	75
5.5 Redigera sömmar	55	6.17 Sy tjocka ställen	75
Justera stygnbredd	55	6.18 Sy hörn	75
Justera stygnlängd	56	7 Dekorsömmar	76
Justera balansen	56	7.1 Översikt dekorsömmar	76
Ställ in mönsterupprepning	57	7.2 Justera stygntätheten	76
Spegelvända söm	57	7.3 Sy korsstygn	77
Justera mönsterlängden	57	8 Alfabet	78
Konstant bakåtsöm	58	8.1 Översikt alfabet	78
Bakåtsöm stygn för stygn	58	8.2 Skapa textrad	78
5.6 Kombinera sömmar	58	9 Knapphål	80
Översikt kombiläge	58	9.1 Översikt knapphål	80
Skapa en sömkombination	59	9.2 Markera knapphål	81
Redigera enstaka söm	59	9.3 Sy knapphål automatiskt	82
Radera enstaka söm	59	9.4 Förstärka knapphål	84
Infoga enstaka söm	60	9.5 Sy fast knappen	85
Spegelvända sömkombination	60	9.6 Sy öljet	86
Ställ in mönsterupprepning	61	10 Kviltning	87
Sy sömkombination	61	10.1 Översikt kviltsömmar	87
Spara sömkombination	61	10.2 Fästningsprogram i kviltning	88
Hämta sömkombination	61	10.3 Sy handkviltsöm	88
Skriva över sömkombination	61	10.4 Frihandskviltning	88
Radera sömkombination	62	11 Underhåll och rengöring	90
5.7 Hantera sömmar	62	11.1 Rengörings- och skötselintervall	90
Spara sömmen i ett eget minne	62		
Skriva över söm från eget minne	62		
Lägga över söm från eget minne	63		
Radera söm från eget minne	63		
6 Nyttosömmar	64		
6.1 Översikt nyttosömmar	64		
6.2 Sy raksöm	66		

11.2	Rengöra pekskärmen	90
11.3	Rengöra mataren	90
11.4	Rengöra griparen	90
11.5	Olja nålstången	91
12	Fel och störningar	93
12.1	Åtgärda fel	93
12.2	Felmeddelanden	95
13	Tekniska data	98
14	Bilaga	99
14.1	Översikt sömmar	99
	Nyttosömmar	99
	Knapphål	99
	Dekorsömmar	99
	Kviltsömmar	101
	Index	102

VIKTIGA SÄKERHETSFÖRESKRIFTER

Observera följande grundläggande säkerhetsföreskrifter vid användning av din maskin. Läs noggrant igenom instruktionsboken till denna maskin innan den tas i bruk.

FARA

För att förhindra elstötar måste nedanstående anvisningar följas.

- Lämna aldrig maskinen utan uppsikt när den är ansluten till elnätet.
- Stäng av maskinen och dra ut strömkabeln ur eluttaget så fort du är klar med arbetet och innan du rengör den.

För att förhindra skador måste nedanstående anvisningar följas.

- Titta inte direkt in i LED-lampan genom ett optiskt hjälpmedel (t.ex. ett förstoringsglas).
- Om LED-lampan är skadad eller trasig, kontakta närmaste bernette-återförsäljare för att kontrollera eller byta ut den.
- Stäng av maskinen innan du gör något i närheten av nålen.
- Stäng alla luckor innan du startar maskinen.

VARNING

För att förhindra brännskador, brand, elstötar eller personsador måste nedanstående anvisningar följas.

Allmänt

- Maskinen får endast användas till sådant som beskrivs i denna instruktionsbok.

Arbetsplatsen

- Använd inte maskinen utomhus.
- Använd endast maskinen i torra utrymmen.
- Använd inte maskinen i fuktiga miljöer.
- Använd inte maskinen i utrymmen där det finns produkter som innehåller drivgas (sprayer).
- Använd inte maskinen i utrymmen där syrgas hanteras.

Tekniskt skick

- Använd aldrig maskinen om den är fuktig.
- Använd inte maskinen om den inte fungerar ordentligt.

- Använd inte maskinen om en kabel eller kontakt är skadad.
- Använd inte maskinen om den har fallit i golvet, blivit skadad eller fallit i vatten.
- Om maskinen är skadad eller inte fungerar ordentligt, lämna in maskinen på kontroll eller reparation hos närmaste bernette-återförsäljare.
- Håll alla ventilationshål på maskinen och fotpedalen fria från ludd, damm och tygrester.
- Använd inte maskinen om ventilationshålen är igensatta.

Tillbehör och förbrukningsmaterial

- Använd endast tillbehör som rekommenderas av tillverkaren.
- Använd alltid en originalstygnplåt från bernette. En felaktig stygnplåt kan göra att nålen går av.
- Använd endast raka nålar av god kvalitet. Om nålen är böjd eller skadad finns det risk för att den går av.
- Maskinen är dubbelisolerad (med undantag av USA, Kanada och Japan). Använd endast originalreservdelar. Följ anvisningen för underhåll av dubbelisolerade produkter.
- Använd endast olja som rekommenderas av bernette för att smörja maskinen.

Skyddsanordningar

- När maskinen används måste all skyddsutrustning sitta på plats och alla luckor vara stängda.

Korrekt användning

- Maskinen får användas, rengöras och underhållas av barn under åtta år, personer med nedsatt fysisk, sensorisk och intellektuell förmåga, samt personer som saknar kunskaper och erfarenhet.
- Dessa personer måste hållas under uppsikt när de arbetar vid maskinen eller lära sig hur man handskas med maskinen på ett säkert sätt och vilka risker som finns vid användningen.
- Barn får inte leka med maskinen.
- Var extra försiktig om maskinen används av barn eller i närheten av barn.
- Använd endast den medföljande elkabeln till maskinen.
- Elkabeln för USA och Kanada (NEMA-kontakt 1-15) får bara användas för nätspänningar upp till max. 150 V mot jord.
- Använd endast den medföljande fotpedalen av typen FC-210.
- Stoppa inte in föremål i maskinens öppningar.
- Ställ aldrig föremål på fotpedalen.

- Mata alltid tyget långsamt och försiktigt när du syr. Om du drar i eller pressar fram tyget kan nålen gå av.
- Håll fingrarna borta från alla rörliga delar.
- Var extra uppmärksam på området kring nålen.
- Stäng av maskinen vid arbetsmoment i närheten av nålen – till exempel när du ska trä nålen, byta nål, trä gripare eller byta syfot.
- Stäng av maskinen genom att placera huvudbrytaren på «0».
- Om du tar bort skyddskåporna för att smörja, rengöra eller underhålla maskinen enligt anvisningarna i den här instruktionsboken, stäng av maskinen och dra ut kontakten ur eluttaget.
- Håll i kontakten när du drar ut den ur eluttaget. Dra inte i kabeln.

Viktig information

Instruktionsbokens tillgänglighet

Snabbguiden är en del av maskinen.

- Förvara maskinens snabbguide på lämpligt ställe nära maskinen så att den finns tillhands för att slå upp saker i.
- Du kan ladda ner den senaste versionen av den långa instruktionsboken på www.bernette.com.
- Skicka med snabbguiden om du överlämnar maskinen till tredje part.

Avsett ändamål

Din bernette-maskin är framtagen och konstruerad för hemanvändning. Den används för sömnad på tyger och andra material som beskrivs i denna instruktionsbok. All annan användning anses som inte avsedd användning. BERNINA tar inget ansvar för följderna av inte avsedd användning.

Utrustning och leveransomfattning

Anvisningen använder exempelbilder för att visa dig. Maskinerna och tillbehören i bilderna matchar inte alltid i din maskins leveransomfattning. De tillbehör som ingår kan variera från land till land. Omnämnda eller visade tillbehör som inte medföljer går att köpa till som extratillbehör hos bernette-återförsäljare. Du hittar fler tillbehör på www.bernette.com.

Vi förbehåller oss rätten att närsomhelst ändra maskinens utrustning och leveransomfattning utan föregående meddelande pga. tekniska skäl eller produktförbättringar.

Underhåll av dubbelisolerade produkter

En dubbelisolerad produkt är utrustad med två isoleringssystem istället för jordning. Anordningar för jordning finns inte på en dubbelisolerad produkt och får inte heller användas. Att utföra underhåll på en dubbelisolerad produkt kräver extra försiktighet och kunskap om systemet och får endast utföras av behörig personal. För service och reparation får bara originalreservdelar användas. En dubbelisolerad produkt är märkt på följande sätt: «dubbel isolering» eller «dubbelt isolerad».



Den här symbolen kan också finnas märkt på produkten.

Miljöskydd

BERNINA International AG värnar om miljön. Vi strävar efter att så långt som möjligt minska skadlig påverkan på vår miljö genom en ständig förbättring av de material vi använder och tillverkningsteknologin.



Maskinen är markerad med symbolen för en överkorsad soptunna. Det innebär att du inte får slänga maskinen som hushållsavfall när den är uttjänt och du ska omhänderta den. Felaktig hantering kan leda till att farliga ämnen leds ut i grundvattnet och därmed i vår näringskedja och skadar vår hälsa.

Maskinen ska återlämnas kostnadsfritt till en bemannad mottagningsstation för förbrukade elektriska produkter eller på en återvinningsstation för återbruk av maskinen. Information om sådana uppsamlingsplatser får du från din kommun. När du köper en ny maskin är återförsäljaren skyldig att ta tillbaka den gamla maskinen utan kostnad och kasta den på ett korrekt sätt.

Om maskinen innehåller personuppgifter är du ansvarig för att radera dessa själv innan du returnerar maskinen.

Symbolförklaring



Kännetecknar en fara med stor risk, som leder till svåra skador, i värsta fall med dödlig utgång, om den inte undviks.



Kännetecknar en fara med medelstor risk, som kan leda till svåra skador, om den inte undviks.



Kännetecknar en fara med liten risk, som kan leda till mindre eller medelstora skador, om den inte undviks.



Kännetecknar en fara, som kan leda till materialskador, om den inte undviks.

1 My bernette

1.1 Översikt, maskin







Översikt styrelement fram



- | | | | |
|---|---------------|---|----------------------|
| 1 | Bakåtsöm | 6 | Nålstopp upp/ner |
| 2 | Trådavskärare | 7 | Övre funktionsknapp |
| 3 | Syfot upp/ner | 8 | Nedre funktionsknapp |
| 4 | Start/Stopp | 9 | Nål vänster/höger |
| 5 | Fästa | | |

Styrelement

Nummer	Styrelement	Namn	Användningsområde
1		Bakåtsöm	<ul style="list-style-type: none"> > Tryck på «Bakåtsöm» för att sy bakåt. > Håll «Bakåtsöm» intryckt för att sy konstant bakåt. <p>«Bakåtsöm» fungerar inte med söm 22-24 och knapphålssöm 51-71.</p>

Nummer	Styrellement	Namn	Användningsområde
2		Trådavskärare	<ul style="list-style-type: none"> > Tryck på «Trådavskärare» för att automatiskt kapa över- och undertrådarna. <p>Det går att programmera 2-6 fäststyg i setup-programmet. De sys före trådavskärningen.</p>
3		Syfot upp/ner	<ul style="list-style-type: none"> > Tryck på «Syfot upp/ner» för att sätta syfoten i flytläge. > Tryck på «Syfot upp/ner» för att höja syfoten.
4		Start/Stopp	<p>Tryck på "Start/Stopp" för att ändra syfotsläge och starta maskinen.</p> <ul style="list-style-type: none"> > Tryck på «Start/Stopp» i 2 sekunder för att starta maskinen. > Tryck till på «Start/Stopp» för att sätta syfoten i flytläget.
5		Nålstopp upp/ner	<ul style="list-style-type: none"> > Tryck på «Nålstopp upp/ner» för att sänka ned nålen. > Tryck på «Nålstopp upp/ner» för att höja nålen.
6		Fästa	<p>Funktionen «Fäststyg i början» är på i setupgrundinställningen och går att slå av genom att trycka på «Fästa».</p> <p>Är funktionen «Fäststyg i början» inte på i setup, så går den att programmera in genom att trycka på «Fästa».</p> <p>Du får upp fästsymbolen på displayen när du syr som visar att funktionen är på.</p> <p>Det går att ställa in antalet fäststyg i setup-programmet.</p> <ul style="list-style-type: none"> > Tryck på «Fästa» för att sy fäststyg innan du syr. > Tryck på «Fästa» för att sy fäststyg vid mönsterslutet när du syr. > Tryck på «Fästa» för att sy fäststyg i sömkombinationen när du syr. <ul style="list-style-type: none"> – Vald motivkombination blir sydd enligt inställningarna.
7		Övre funktionsknapp	«Övre funktionsknappen» ändrar inställningsvärdena i sy- och setup-programmen.

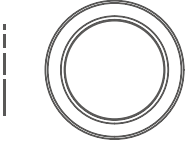
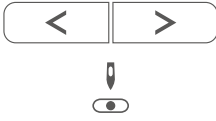
Nummer	Styrelement	Namn	Användningsområde
8		Nedre funktionsknapp	«Nedre funktionsknappen» ändrar inställningsvärdena i sy- och setup-programmen.
9		Nål vänster/höger	Det finns sammanlagt 15 nålpositioner. Nålpositionen anges med ett nummer i fönstret. <ul style="list-style-type: none"> > Tryck på «Nålposition vänster» för att ställa in vänster nålposition. > Tryck på «Nålposition höger» för att ställa in höger nålposition.

Översikt framsida



- | | | | |
|---|---------------|----|------------------------|
| 1 | Matningsspak | 8 | Trådavskärare |
| 2 | Spollock | 9 | Hastighetsreglerare |
| 3 | Stygnplåt | 10 | Trådtilldragare |
| 4 | Syfot | 11 | Övre lucka |
| 5 | Syljus | 12 | LCD-display |
| 6 | Nålpåträdare | 13 | Uttag för knäspak |
| 7 | Knapphålsspak | 14 | Sybord och sybehörlåda |



Översikt, upptill

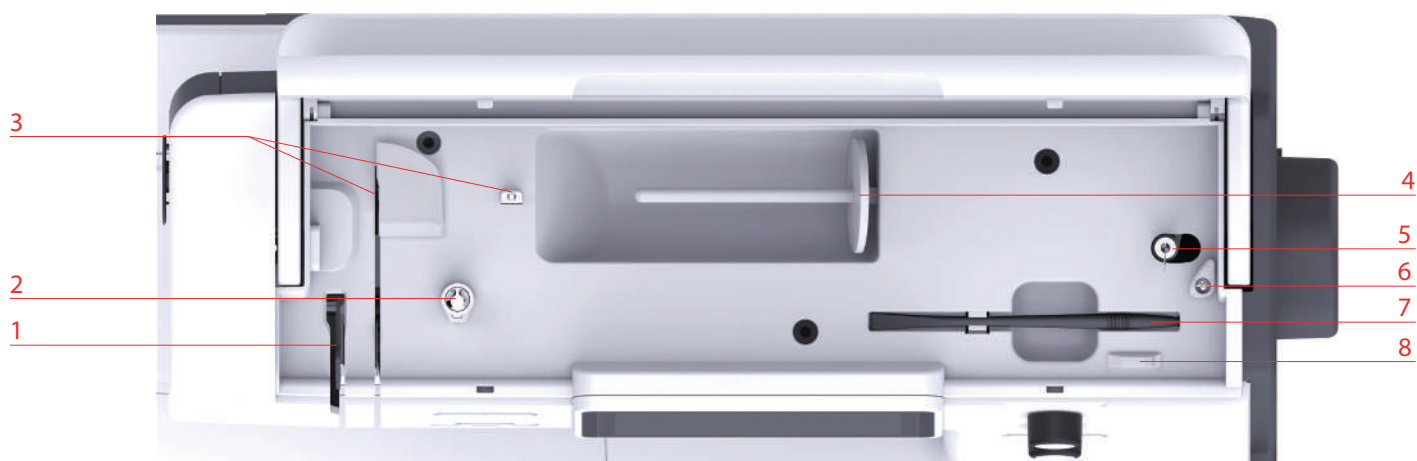

- | | | | |
|---|------------------|---|---|
| 1 | Trådtilldragare | 5 | Spolenhet och hållare för andra spolstift |
| 2 | Spolförspänning | 6 | Spolenhetsstopp |
| 3 | Trådledare | 7 | Pekpenna |
| 4 | Trådrullehållare | 8 | Trådavskärare |

Översikt bak











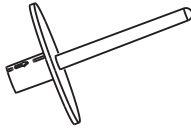
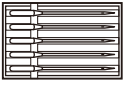

- | | | | |
|---|--------------------|---|------------------------|
| 1 | Uttag för elkabel | 6 | Bärhandtag |
| 2 | Luftöppningar | 7 | Luftöppningar |
| 3 | Uttag för fotpedal | 8 | Övermatning |
| 4 | Huvudströmbrytare | 9 | Sybord och sybehörlåda |
| 5 | Handhjul | | |

1.2 Tillbehör

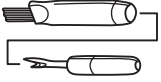
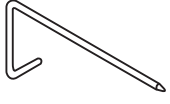

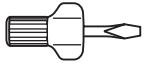
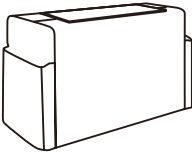
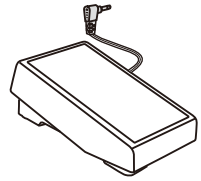
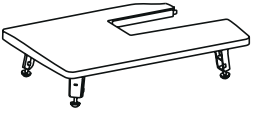
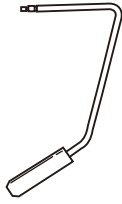

Medföljande tillbehör

Du hittar fler tillbehör på www.mybernette.com/accessories.

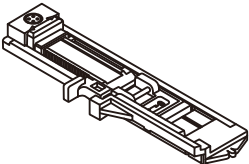
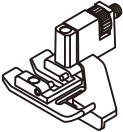

Bild	Namn	Bild	Namn
	Spolar (3 st.)		Filtbricka
	Spolnät		Andra trådrullehållare
	Nålpaket		Pekpenna
	Pensel och sprättare		Kantlinjal
	Trådrullebricka, stor		Olja
	Spolbricka, medel		Sladd
	Spolbricka, liten (2 st.)		Mejsel
	Skyddshölje		Fotpedal
	Sybord		Knäspak

Översikt syfötter

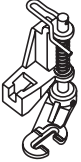
Bild	Namn	Användningsområde
	Sicksackfot (DA)	Syr olika nytto- och dekorsömmar, fållar med övermatning.
	Broderifot (JK)	Syr satinsömmar, applikationer och dekorsömmar.
	Blixtlåsfot (JB)	Syr med övermatning. Sy i blixtlås.
	Knapphålsfot (RJ)	Syr knapphål.
	Blindstygnfot (DM)	Syr blindsömmar med övermatning.
	Knappsyningsfot (RC)	Syr i knappar.
	Overlockfot (DI)	Syr med övermatning. För overlocksömmar över tygkanter.
	Frihandsbroderifot (RX)	För broderi, stoppning och frihandskviltning.

1.3 Översikt, pekskärm

Översikt funktioner/meddelanden

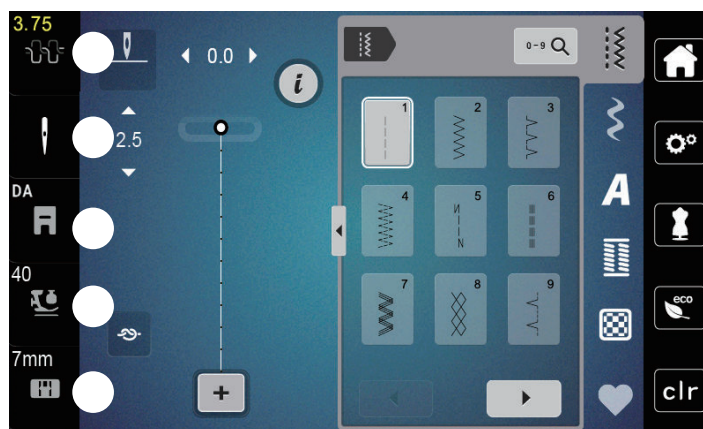

- | | | | |
|---|-------------------|---|-----------------|
| 1 | Överträdsspänning | 4 | Syfotstryck |
| 2 | Välja nål | 5 | Välja stygnplåt |
| 3 | Visa syfot | | |

Översikt fält och funktioner









Bild	Namn	Användningsområde
	Stänga	Fönstret stängs och ändringar sparas.
	«Plus» / «Minus»	Ändra inställningsvärdena.
	Bekräfta	Bekräftar tidigare inställda ändringar. Fönstret stängs.
	Avbryta	Förloppet avbryts. Fönstret stängs och ändringar sparas inte.
	Skjutreglage	Med skjutreglaget ändras inställningsvärden.
	Av/På-knappen	Knappen slår på och av funktioner.
	Lagringsutrymme	Maskinen visar ledigt lagringsutrymme med gröna staplar i procent (%).

Bild	Namn	Användningsområde
	Fält med gul kontur	Tryck på fältet med gul kontur för att återgå till grundinställningen.

1.4 Nål, tråd, tyg

Med tiden blir det slitage på en nål. Den borde därför bytas ut med jämna mellanrum. Bara en felfri spets skapar en regelbunden söm. Generellt gäller: ju tunnare tyg, desto finare ska också nålen vara. De föreslagna nålarna är beroende på maskin endera standard eller extra tillbehör.

- Nålgrovlekar 70, 75: för tunna tyger.
- Nålgrovlekar 80, 90: för medium tyger.
- Nålgrovlek 100: för kraftiga tyger.

Nålöversikt

Bild	Nålbeteckning	Nålbeskrivning	Användningsområde
	Universalnål 130/705 H 60-110	Lätt rundad spets	För nästan alla tyger i natur- och syntetmaterial (vävda, stickade och virkade).
	Stretchnål 130/705 H-S 75/11 – 90/14	Med medium kulspets.	För trikå (jersey, trikå, stickat, stretchtyger). För allmän sömnad, sy i knappar och syknapphål, sy i blytlås, sy sömmar och kantstickning, dekorsömnad, broderi.
	Jersey-/Broderinål 130/705 H SUK 80/12	Med medium kulspets.	För vävmaterial (tunt, medium, kraftigt), trikå, plast. För allmän sömnad, sy i knappar och syknapphål, sy i blytlås, sy sömmar och kantstickning, dekorsömnad, broderi.
	Jeansnål 130/705 H-J 80/12 – 110/18	Med spetsig, smal spets.	För vävmaterial (tunt, medium, kraftigt), läder, jeans/denim. För allmän sömnad, sy i knappar och syknapphål, sy i blytlås, sy sömmar och kantstickning, dekorsömnad, broderi, lapptäcken.
	Lädernål Lädernål 90/14, 100/16	Med skärande spets (LR = högerskärande läderspets).	För läder, konstläder och liknande material. För blytlås, fällor och kantstickning, material med dåligt glid.









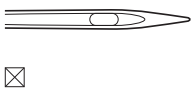
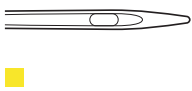
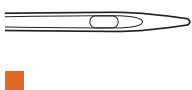
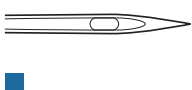
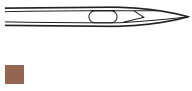

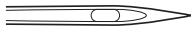
Bild	Nålbeteckning	Nålbeskrivning	Användningsområde
 ■	Microtexnål 130/705 H-M 60/8 – 110/18	Med riktigt spetsig, smal spets.	För vävmaterial (tunt, medium, kraftigt), plast, trögglidande material. För siden, mikrofiberväv, folier belagda och trögglidande material. För allmän sömnad, sy i knappar och sy knapphål, sy i blyxtlås, sy sömmar och kantstickning, dekorsömnad. För riktigt rak söm vid kantstickning.
 ■	Kviltnål 130/705 H-Q 75/11 – 90/14	Med riktigt smal, lätt rundad spets.	Vävmaterial (tunt, medium, kraftigt). För dekorsömnad, lapptäcken, kviltning. För kantstickade/vadderade arbeten som t.ex. kviltning och lapptäcken.
 ■	Broderinål 130/705 H-E 75/11 – 90/14	Med liten kulspets, brett nålsöga och bred trådränna.	För vävmaterial (tunt, medium, kraftigt), trikå. För tjocka trådar och ulltrådar. För allmän sömnad, sy i knappar och sy knapphål, sy i blyxtlås, sy sömmar och kantstickning, dekorsömnad, broderi.
 ☒	Tunna materialnål 130/705 H SES 70/10 – 90/14	Med liten kulspets.	För fina, ömtåliga material som t.ex. sammet. För allmän sömnad, sy i knappar och sy knapphål, sy i blyxtlås, sy sömmar och kantstickning, dekorsömnad, broderi, lapptäcken, kviltning.
 ■	Metafilnål 130/705 H METAFIL 80/12	Med medium kulspets och 2 mm långt nålsöga.	För vävmaterial (tunt, medium, kraftigt), trikå. För bearbetning av special- och effektrådar, framförallt metalltrådar. Za sömnad med metalltråd. För fällar och kantstickning, dekorsömnad och broderi
 ■	Kantstickningsnål 130/705 H-N 80/12 – 100/16	Med medium kulspets och 2 mm långt nålsöga.	Vävmaterial (tunt, medium, kraftigt). För fällar och kantstickning, dekorsömnad och broderi. För dekor- och kantstickningsarbeten med flera trådar samt för broderi
 ☒	Hålsömsnål 130/705 H WING 100-110	Brett, som bevingat, nålskaft	För hålsömmar.

Bild	Nålbeteckning	Nålbeskrivning	Användningsområde
 ☒	Universal-tvillingnål 130/705 H ZWI 70–100	Nålavstånd: 1,0/1,6/2,0/2,5/3,0 /4,0/6,0/8,0	För synliga sömmar i elastiska tyger, biesensöm (veck), dekorativ sömnad.
 ☒	Stretch-tvillingnål 130/705 H-S ZWI 75	Nålavstånd: 2,5/4,0	För synliga sömmar i elastiska tyger, biesensöm (veck), dekorativ sömnad.
 ☒	Hålsöms-tvillingnål 130/705 H ZWIHO 100	Nålavstånd: 2,5	För speciella effekter i hålsömsbroderi.
 ☒	Universal-trillingnål 130/705 H DRI 80	Nålavstånd: 3,0	För synliga sömmar i elastiska tyger, dekorativ sömnad.

Exempel för nålbeteckningar

Det för hushållssmaskiner vanliga 130/705-systemet förklaras av följande grafik över en jersey-/stretchnål.

	<p>130/705 H-S/70</p> <p>130 = skaftlängd (1)</p> <p>705 = flatkolv (2)</p> <p>H = avfasning (3)</p> <p>S = nålpetsform, här medium kulspets (4)</p> <p>70 = nålgrovlek 0.7 mm (5)</p>
---	--



Trådval

För att uppnå ett perfekt resultat spelar nålens, trådens och tygets kvalitet en avgörande roll.

Vi rekommenderar att du köper en tråd med hög kvalitet för att nå bästa möjliga resultat.

- Bomullstråd har fördelarna av en naturfiber och passar därför särskilt bra för sömnad i bomullstyger.
- Merceriserad bomullstråd erhåller en lätt glans och förändras inte av tvättning.
- Polyestertråd är särskilt slitstark och ljusäkta.
- Polyestertråd är mer elastisk än bomullstråd och att föredra när du behöver en både stark och töjbar tråd.
- Rayon-/Viskostråd har fördelarna av en naturfiber och särskiljer sig genom sin höga glans.
- Rayon-/Viskostråd lämpar sig främst för prydnadssömmar och ger dessa en vackrare effekt.

Nål-tråd-kombination

	<p>Förhållandet mellan nål och tråd är bra, när tråden passar perfekt i den avlånga skåran och löper lätt genom nålsögat när du syr. Då går det att sy optimalt med tråden.</p>
	<p>Tråden kan gå av och felstyggn uppstå om tråden har för mycket spelrum i den avlånga skåran och i nålsögat.</p>
	<p>Tråden kan gå av och fastna om tråden nöts mot kanten av den avlånga skåran och inte löper perfekt genom nålsögat.</p>

2 Syförberedelser

2.1 Anslutning och påslagning

Ansluta maskinen

För att det ska vara säkert att använda maskinen, använd endast den medföljande elkabeln. Den medföljande elkabeln är avsedd för eluttagsspänningen i det land där maskinen ska användas. Om du tar med dig maskinen till ett annat land än där den köptes måste du skaffa en elkabel för det aktuella landet från en återförsäljare för bernette.

Elkabeln för USA och Kanada har polariserad kontakt (det ena stiftet är bredare än det andra). För att minska risken för elstötar finns det bara ett sätt att stoppa in kontakten i eluttaget. Om kontakten inte passar i eluttaget, vänd på kontakten och stick in den igen. Om kontakten fortfarande inte passar, trots att du har vänt på den, måste en elektriker installera rätt typ av eluttag. Gör inga som helst ändringar på kontakten.

- > Sätt elkabelns enhetskontakt i maskinuttaget.



- > Sätt stickkontakten i eluttaget.

Användning elkabel (endast USA/Kanada)

Denna maskin har en polariserad kontakt (ett stift är bredare än det andra). För att minska risken för elektriska stötar är denna kontakt avsedd att bara passa på ett sätt i ett polariserat vägguttag. Om kontakten inte passar helt i eluttaget, vänd på kontakten. Om den fortfarande inte passar, kontakta en behörig elektriker som kan installera ett korrekt eluttag. Gör inga som helst ändringar på kontakten.

Ansluta fotpedalen

Kabeln till fotpedalen är upprullad på undersidan av fotpedalen.

- > Rulla av så mycket av kabeln som behövs och kläm fast den i kabelhållarna på fotpedalen.



- > Sätt i kontakten i fotpedalsanslutningen på maskinen.



- > Lägg fotpedalen under bordet.
- > Om kabeln är för lång, rulla upp en bit av kabeln och kläm fast den i kabelhållarna på fotpedalen.

Montera knäspaken

Syfoten sänks och höjs med hjälp av knäspaken. Knäspaken är väldigt praktisk när du syr applikationer, Patchwork och kviltar eftersom du kan hantera tyget medan knäet styr syfoten.

- > Anslut knäspaken på maskinens framsida.
- > Ställ in sitthöjden så att knäspaken kan styras med knäet.



Slå på maskinen

- > Sätt huvudbrytaren på «I».



Sätta fast pekpennan

- > Sätt fast pekpennan i pennhållaren.

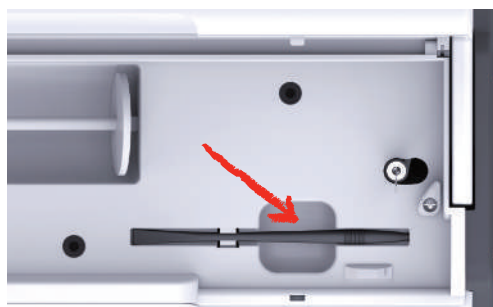

Justera hastigheten med fotpedalen

Med fotpedalen kan hastigheten justeras steglöst.

- > Trampa försiktigt ner fotpedalen för att starta maskinen.
- > Tryck ner fotpedalen en bit till om du vill sy fortare.
- > Släpp fotpedalen för att stanna maskinen.



Höja/sänka nålen

- > Höj/sänk nålen genom att trycka med hälen på fotpedalen.



Programmera fotpedalen

Fotpedalen går att ställa in individuellt i syinställningarna.

2.2 Trådrullehållare

Liggande trådrullehållare

Sätta på trådrulle och spolbricka

Spolbrickan bidrar till att tråden lindas av jämnare från trådrullen.

- > Sätt trådrullen på trådrullehållaren.

- > Sätt fast en passande spolbricka tätt mot trådrollen, så att inget spelrum finns mellan spolbrickan och trådrollen.

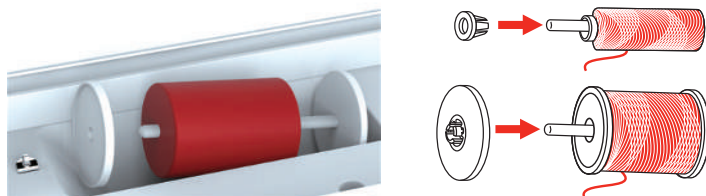

Använda spolnät

Spolnätet håller tråden på trådrollen och förhindrar att tråden får knutar eller går av. Spolnätet används bara på den liggande trådrollehållaren.

- > Trä spolnätet över trådrollen. Se till att spolnätet inte glider av trådrollen, t.ex. genom att vika nätet dubbelt över trådrollen eller stoppa in en del av nätet baktill i trådrollen.

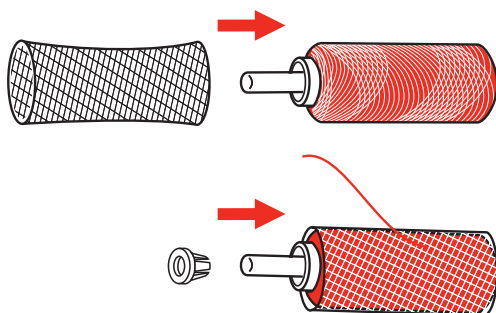

Andra trådrollehållare

Sätt i en andra trådrollehållare

Den andra trådrollehållaren behövs när du syr med flera trådar.

- > Sätt den andra trådrollehållaren på spolenheten (1).
- > Rikta spolenheten (1) så att urtaget snäpper fast mot fjädern (3).

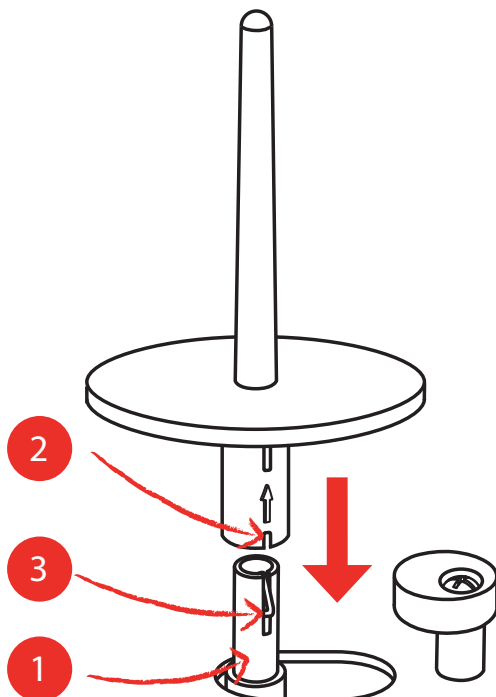

Sätta på trådrollen

Filtbrickan förhindrar att tråden fastnar på trådullehållaren.

- > Sätt filtbrickan (1) på den andra trådullehållaren.
- > Sätt trådrollen på trådullehållaren.

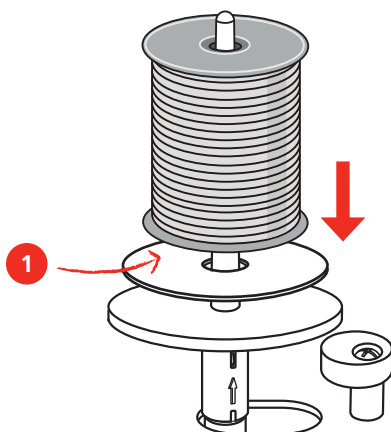

2.3 Friarm

bernette b77 har en rejält konstruerad friarm som lämnar mycket plats för större arbeten till höger om nålen.

2.4 Sybord och sybehörslåda

Sybordet fungerar som sybehörslåda.

- > Ta tag i sybordets vänstra handtag och dra sybordet i pilriktningen för att ta bort det.



- > Ta tag i locket vid handtagsinfattningen och fäll framåt för att öppna sybehörslådan.
- > Fäll locket bakåt så att det snäpper fast för att stänga sybehörslådan.

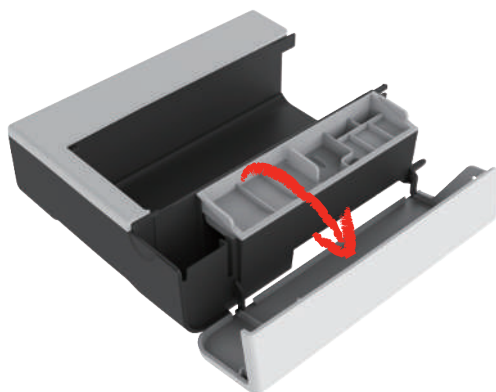

2.5 Höja och sänka mataren

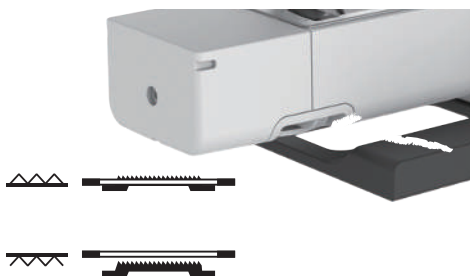

- > Tryck matningsspaken åt höger för att höja mataren.
 - Mataren höjs vid första stygnet.
- > Tryck matningsspaken åt vänster för att sänka mataren.
 - Mataren är nedsänkt.

2.6 Använda sybord

Det går att sätta dit ett sybord på friarmen för att få större yta att arbeta på.

Höjden på förlängningsbordet justeras med fötterna.

Förutsättning:

- Sybordet är borttaget.
- > Höj nålen.
- > Höj syfoten.
- > Slå av maskinen.
- > Fäll upp fötterna till förlängningsbordet.
- > Skjut på sybordet från vänster till höger över friarmen tills du känner att det hakar i.

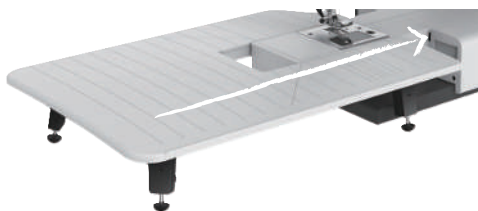

- > För att avlägsna sybordet, dra bort det över friarmen åt vänster.



2.7 Syfot

Ställa in syfotens position med knäspaken

- > Ställ in sitthöjden så att knäspaken kan styras med knäet.

- > Tryck knäspaken åt höger för att höja syfoten.



- Samtidigt lossar trådspänningen.
- > Släpp knäspaken långsamt för att sänka syfoten.

Byta syfot

Ta bort syfotssulan

- > Lyft syfoten.
- > Tryck med fingret på syfotssulans framkant.

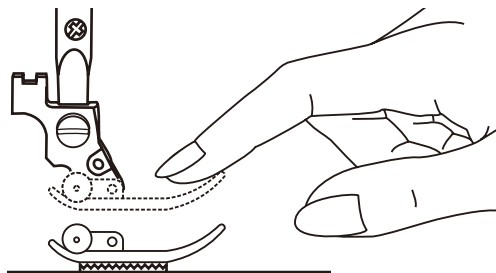

Montera syfotssulan

- > Lyft syfoten (1).
- > Placera den nya syfotssulan (2) under skaftskåran (3) så att skaftskåran hamnar över syfotstiftet (4).
- > Tryck upp den nya syfotssulan tills den snäpper fast.

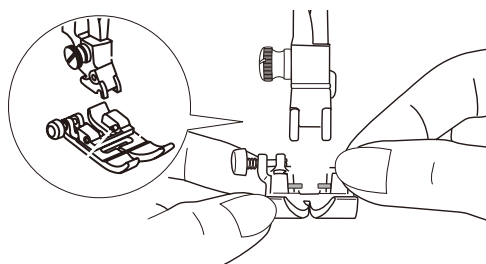

Byta syfothållare

Förutsättning:

- Syfotssulan är borttagen.
- > Höj syfoten.
- > Rikta syfothållaren (1) ner till vänster på syfotstången (2).
- > Håll fast syfothållaren och skruva i skruven för hand.

- > Skruva fast skruven med skruvmejseln.

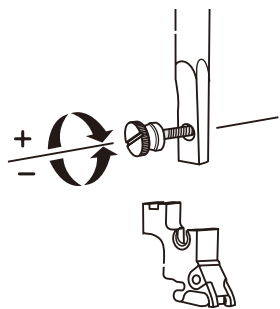

Montera kantlinjalen

Kantlinjalen är bra när du syr parallella linjer.

- > Stick kantlinjalen (1) genom hålet i syfoten (2).
- > Ställ in önskat avstånd för den andra sömmen.

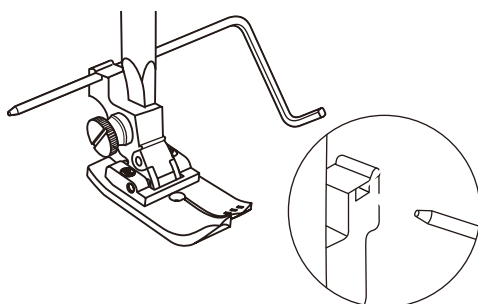

Visa syfotssulan på pekskärmen

Du får upp rekommenderad syfotssula för vald söm. Dessutom får du upp alternativa syfotssulor.

- > Slå på maskinen.
- > Välj söm.
 - «Visa syfot/Välja syfot» får upp rekommenderad syfotssula med bokstavsbezeichnung.
- > Tryck på «Visa syfot/Välja syfot».
 - Du får upp alla syfotssulor.



- En grön bock markerar rekommenderad syfotssula.
- En gul asterisk markerar syfotssulor som går att använda för vald söm i specialfall.

Justera syfotstrycket



Syfotstrycket är till för att ställa in bästa möjliga tryck mot tyget med hänsyn till tygets tjocklek. För kraftiga tyger rekommenderas att sänka syfotstrycket. Detta har fördelen att tyget kan flyttas bättre. När pressarfotens tryck är inställt under 0 höjs pressarfoten till och med för att ge det tjocka tyget mer utrymme. Vid tunna tyger rekommenderas att öka syfotstrycket. Det har fördelen att tyget inte kan förflyttas för lätt under syfoten.

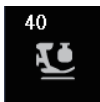

- > Tryck på «Syfotstryck».
- > Ställ in syfotstrycket.

2.8 Nål och stygnplåt

Byta nål

- > Höj syfoten.
- > Höj nålen.
- > Slå av maskinen och koppla bort den från elnätet.
- > Lossa fästskruven (1) med mejseln.
- > Dra ur nålen neråt.
- > Håll fast den nya nålen (2) med platta sidan bakåt. Skjut upp nålen i nålhållaren tills det tar stopp (3).
- > Dra åt fästskruven med mejseln.

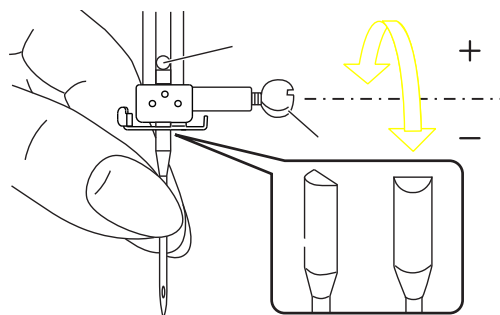

Välja nål på pekskärmen

Efter att du bytt nål kan du kontrollera om den lämpar sig för den stygnplåt du valt.



- > Tryck på «Välja nål» eller «Urval stygnplåt/nål».
- > Välj ut monterad nål.

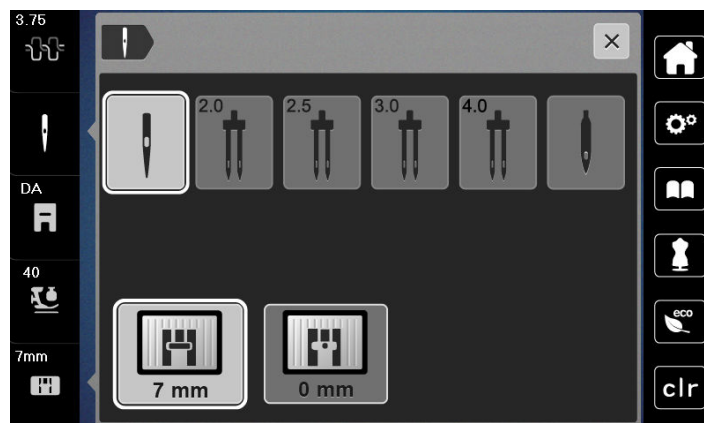

- Om den valda nålen passar ihop med vald stygnplåt och syfot kan du börja sy.
- Om den valda nålen inte passar ihop med stygnplåten, så får du upp ett rött utropstecken.

Ställa in Nålstopp upp/ner (permanent)

- > Tryck på «Nålstopp upp-/nedtill» för att ställa in nålstopspositionen i ett bestämt läge.
 - Maskinen stannar i den nedre nålpositionen när du släpper upp fotpedalen eller trycker på «Start/stopp»-knappen.
- > Tryck på «Nålstopp upp-/nedtill» igen.
 - Maskinen stannar i den övre nålpositionen när du släpper upp fotpedalen eller trycker på «Start/stopp»-knappen.

Byta stygnplåt

Stygnplåtarna har längs-, tvär- och diagonalmarkeringar i millimeter (mm) och tum (inch). Dessa markeringar hjälper dig när du syr och vid noggrann kantstickning. **Tips:** Markeringarna på spolkapsel och stygnplåt måste vara riktade lika.

Förutsättning:

- Mataren är nersänkt.
 - Maskinen är avslagen och bortkopplad från elnätet.
 - Spollock, nål och syfot är borttagna.
- > Ta bort stygnplåtens skruvar med mejseln.

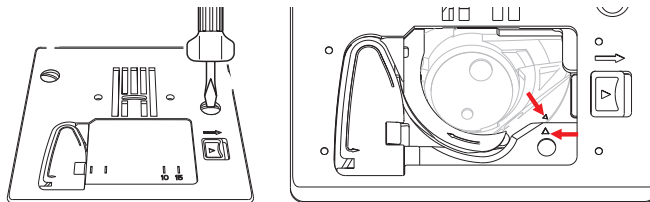

- > Ta bort stygnplåten.
- > Sätt i den nya stygnplåten och dra åt skruvarna med mejseln.

Kontrollera stygnplåten på pekskärmen

Efter att du bytt stygnplåt kan du kontrollera om den lämpar sig för den nål du valt.

- > Tryck på «Urval stygnplåt/nål».
 - Den monterade stygnplåten blir identifierad automatiskt och kommer upp på displayen.

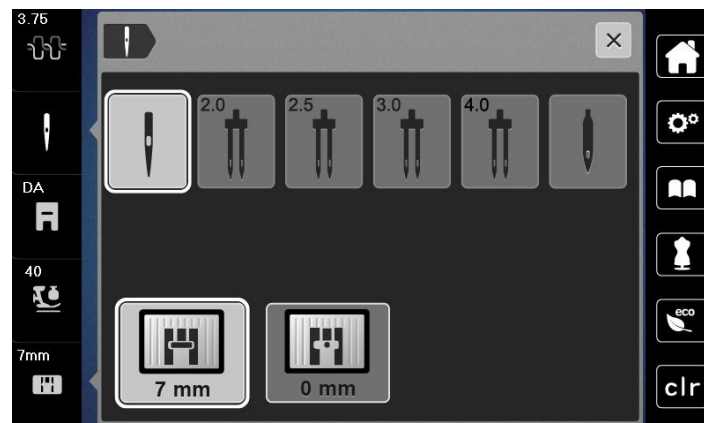

- Om den monterade stygnplåten passar ihop med nålen kan du börja sy.
- Stygnbredden blir automatiskt satt till tillåtet värde.
- Om vald stygnplåt inte passar ihop med nålen, så får du upp ett rött utropstecken.

2.9 Trädning

Förbereda trädningen

- > Tryck på «Nålstopp upp/ner» för att höja nålen.
- > Hög syfoten.

Trä övertråden

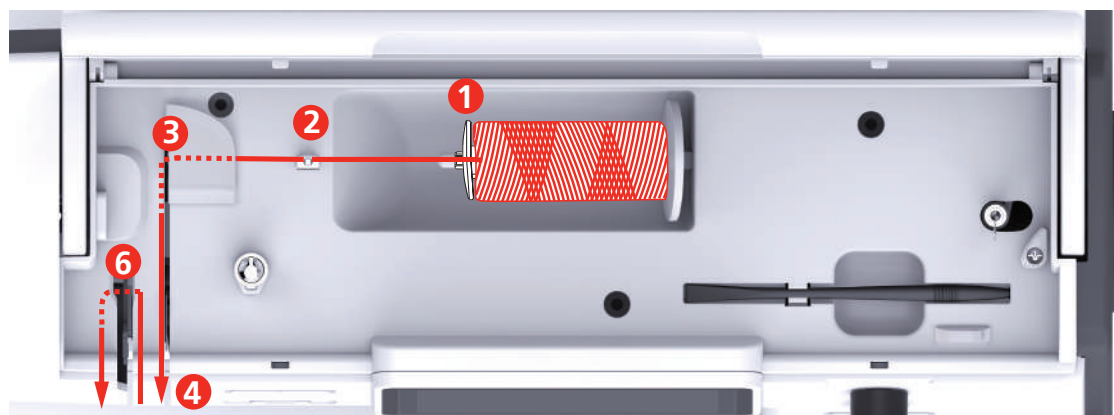

- | | | | |
|---|----------------------|----|---------------|
| 1 | Spolbricka | 7 | Styrskena |
| 2 | Trådledare | 8 | Styrskena |
| 3 | Trådspännare | 9 | Påträdarspak |
| 4 | Trådspänningsbrickor | 10 | Trådharar |
| 5 | Trådtilldragarskydd | 11 | Trådavskärare |
| 6 | Trådtilldragare | 12 | Tråd |

- > Sätt fast trådrollen på trådrollehållaren så att tråden lindas av medurs.
- > Sätt fast en spolbricka som passar till den aktuella trådrollen.

- > Trä tråden genom trådledaren.

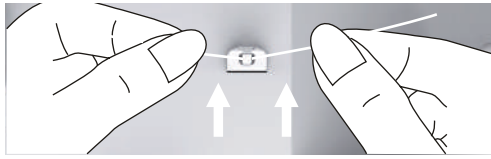

- > Trä tråden genom trådspännaren.

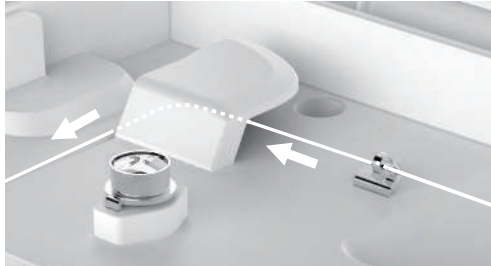

- > Dra trådänden nedåt längs kanalen.



- > Dra tråden nedåt runt trådtilldragarskyddet.

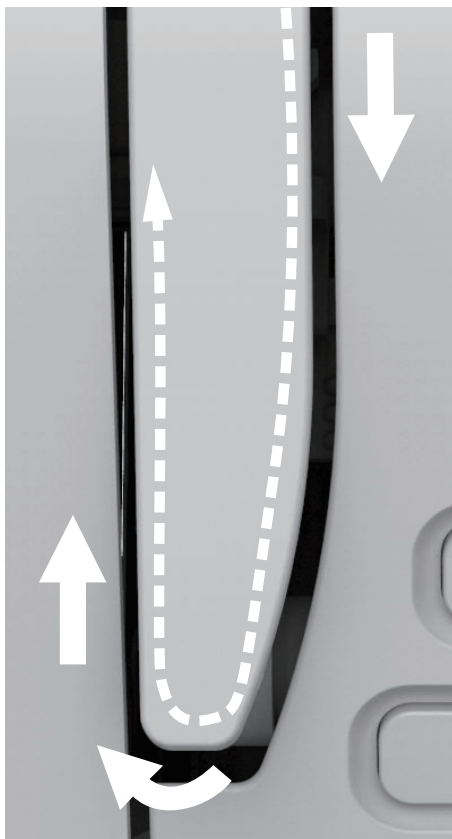

- > Trä tråden från höger åt vänster genom trådtilldragaren och sedan nedåt igen.



- > Trä tråden genom trådledarna ovanför nålen.
- > Sänk syfoten.



- > Tryck ner påträdarspaken ända till anslaget tills den snäpper fast.
 - Trådhaken går genom nålsögat.
 - Syfoten sänks automatiskt för att förhindra skador på påträdaren.

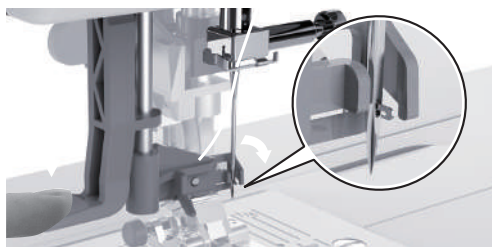

- > Trä tråden runt trådledaren.
- > Trä tråden framför nålen och under trådhaken och håll fast den.

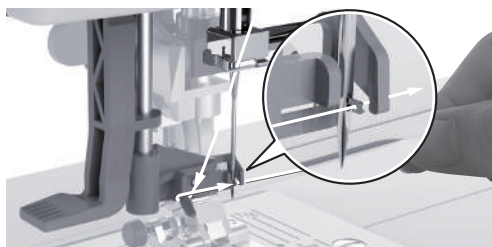

- > Ta tag i trådänden och dra den försiktigt över trådavskäraren och kapa trådöverskottet. **Tips:** Använd bara högra trådavskäraren när du trär.

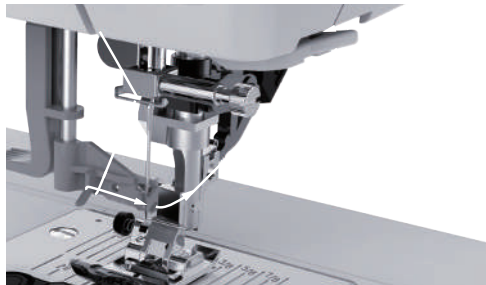
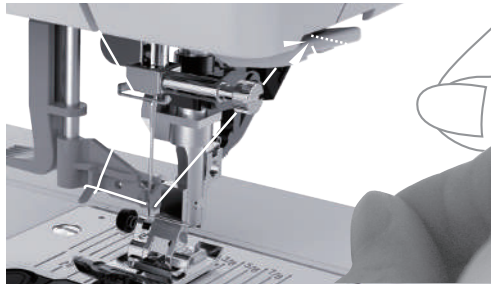

- > Lyft påträdarspaken för att trä tråden i nålen. Håll i tråden men se till att den inte spännas.
 - Trådhaken återgår och drar trådöglan genom nålsögat.
- > Dra tråden helt genom nålsögat.

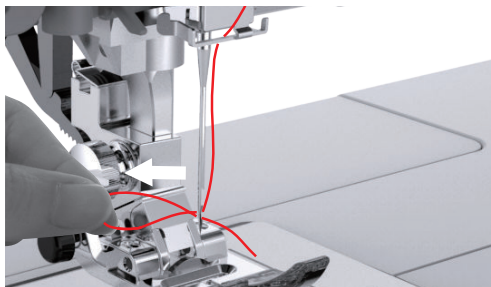

Trä tvillingnål

Förutsättning:

- Sicksackfoten är monterad.
 - Tvillingnålen är monterad.
 - Andra trådrulehållare, filtbricka och andra trådulle är monterade.
- > Dra tråden från den liggande trådrulehållaren (röd) i pilens riktning på vänster sida om trådspänningsbrickan (1).

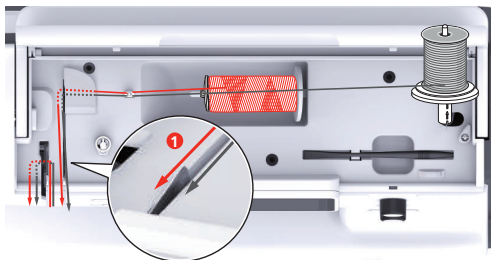

- > Trä tråden fram till trådledaren ovanför nålen.



- > Trä tråden för hand i vänstra nålen.

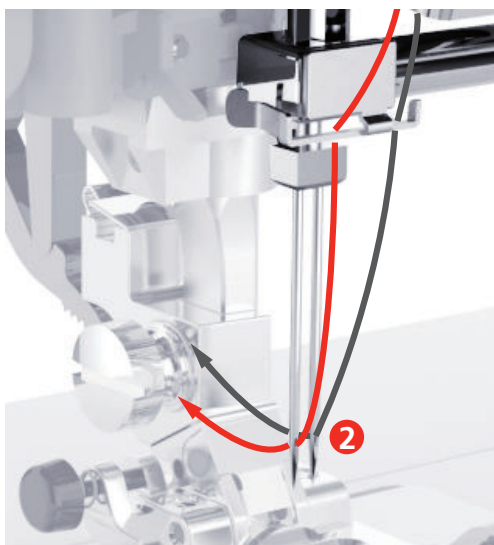

- > Dra tråden från den stående trådrollhållaren (blå) i pilens riktning på höger sida om trådspänningsbrickan (1).
- > Trä tråden fram till trådledaren ovanför nålen.
- > Trä tråden för hand i högra nålen.

OBSERVERA

Nålbrott på grund av fel syfot, söm eller nålposition

I kombination med fel syfot, söm eller nålposition finns det risk för att nålen kolliderar med syfoten eller stygnplåten och går av.

- > Montera sicksackfoten.
- > Ställ maskinen på raksöm.
- > Ställ in mittennålpositionen.

Spola undertråd

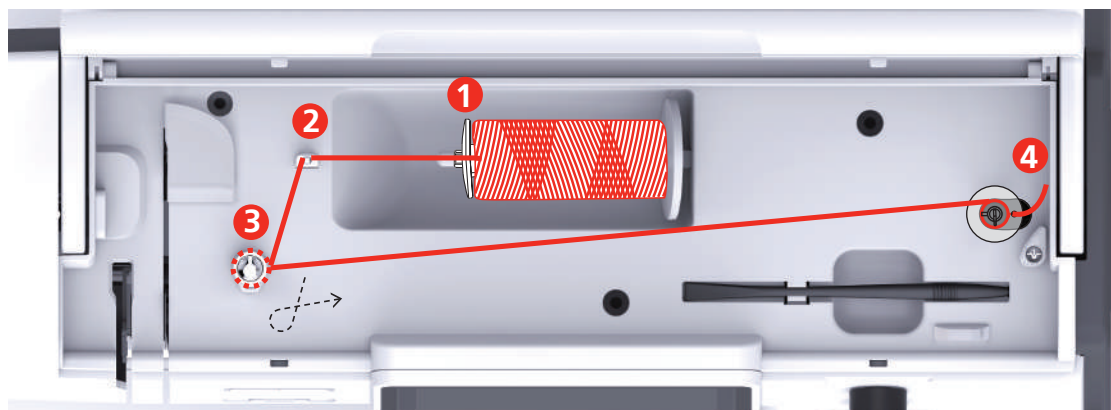

- | | |
|--------------|-------------------|
| 1 Spolbricka | 3 Spolförspänning |
| 2 Trådledare | 4 Spolstift |

- > Sätt ett spolnät över trådrollen om du spolar glatta trådar för att förhindra att tråden hakar i eller slits av.



- > Sätt på trådulle och spolbricka på spolstiftet. På små trådullar som använder spolbricka.

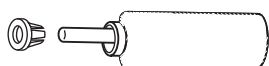

- > Trä tråden genom trådledaren.

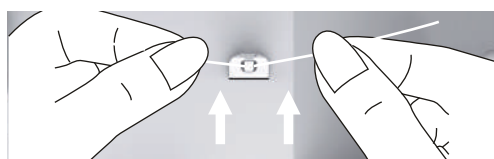

- > Dra tråden i pilens riktning runt spolförspänningen.

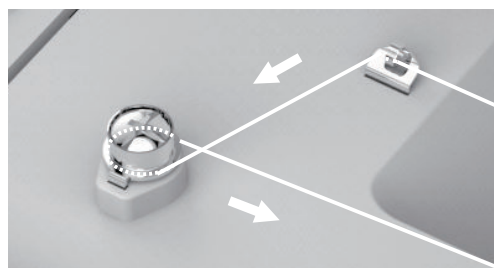

- > Dra trådänden genom något av spolens innehåll och sätt den tomma spolen på spolenheten.

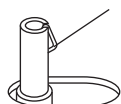
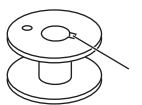

- > Skjut spolen i rätt position.

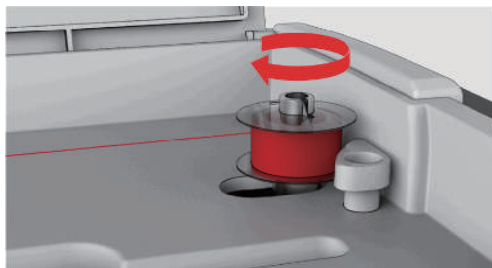

- «Start/Stopp»-knappen blinkar som kontroll och du får upp spoldisplayen.



- > Håll fast trådänden med ena handen.

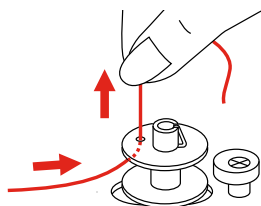

- > Tryck på «Start/Stopp» för att starta och stoppa spolningen efter några varv så att tråden sitter fast ordentligt på spolen.
- > Klipp av trådänden ovanför innehållet.
- > Tryck på «Start/Stopp» för att fortsätta spolningen.
- > Tryck på «Start/Stopp» för att avsluta spolningen.
- > För spolanordningen åt vänster till utgångsläget.

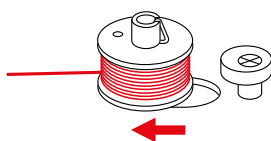

- > Ta ur spolen och klipp av tråden.

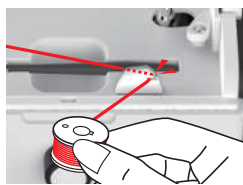
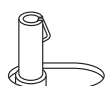
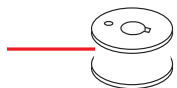

Trä undertråd

OBSERVERA

Nålbrott på grund av att tråden är ojämnt spolad på spolen

Om tråden är ojämnt spolad på spolen kan det leda till att nålen går av eller att trådspänningen blir fel.

> Använd endast spolar där tråden är jämnt spolad.

Förutsättning:

- Nålen är uppfälld.
 - Syfoten är uppfälld.
 - Maskinen är avstängd.
- > Skjut handtaget åt höger för att öppna spollocket och ta bort spollocket.

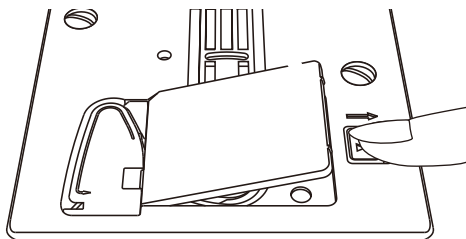

> Sätt i den nya spolen så att tråden spolav moturs.

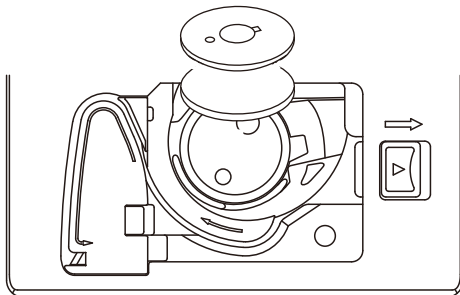

> Dra tråden i slitsen (1).

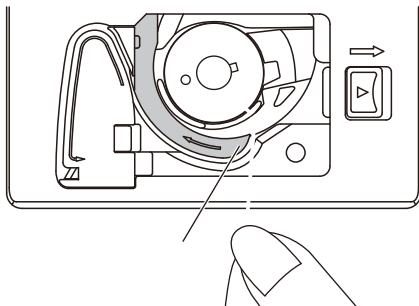

- > Tryck lite på spolen.
- > Följ pilmarkeringen för att dra in tråden i spoltrådledaren.

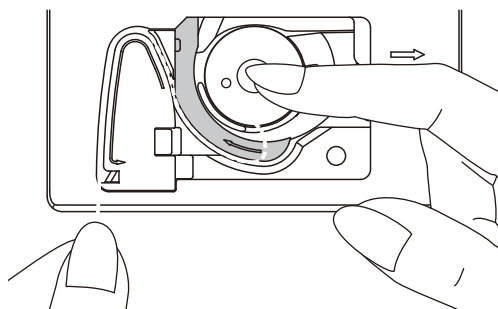

- > Ta tag i trådänden och dra den över trådavskäraren (2) och kapa trådöverskottet.

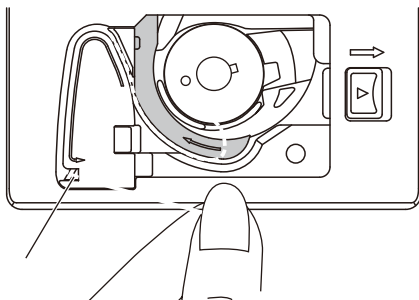

- > Sätt dit spollocket.

3 Setup-program

3.1 Syinställningar

Justera övertrådsspänningen

Justeringar av övertrådsspänningen i setup-programmet påverkar alla sömmar. Inställningen i setup-programmet sparas även efter att maskinen stängts av.



> Tryck på «Setup-programmet».



> Tryck på «Syinställningar».



> Tryck på «Ställa in övertrådsspänningen».
> Ställa in övertrådsspänningen.

Ställa in den maximala syhastigheten

Med denna funktion kan den maximala hastigheten vid broderi sänkas.



> Tryck på «Setup-programmet».



> Tryck på «Syinställningar».



> Tryck på «Maxsyhastighet».
> Ställ in maxhastighet.

Aktivera fäststygn

Är funktionen på, så syr maskinen automatiskt 4 fäststygn vid mönstrets början efter tråдавskärningen.



> Tryck på «Setup-programmet».



> Tryck på «Syinställningar».



> Slå på eller stäng av "Fäststygn vid början på mönster".

Programmera syfotens svävarläge

Syfotens svävarläge går att ställa in efter tygtjockleken från 1 till max. 6 mm.



> Tryck på «Setup-programmet».



> Tryck på «Syinställningar».



> Tryck på «Programmera knappar och fält».



> Tryck på «Programmera syfotens svävarläge».

> Vrid på «Övre funktionsknappen» eller «Undre funktionsknappen» eller tryck på «Plus»/«Minus» för att ställa in avståndet mellan stygnplåt och syfot.

Programmera knappen "Fästa"

Det går att programmera både antal och typ av fäststygn.

Det går att programmera antalet fäststygn vid nyttosömmar på överdelen av displayen (1).

Det går att programmera dekorsömmar och sömkombinationer på underdelen av displayen (2).

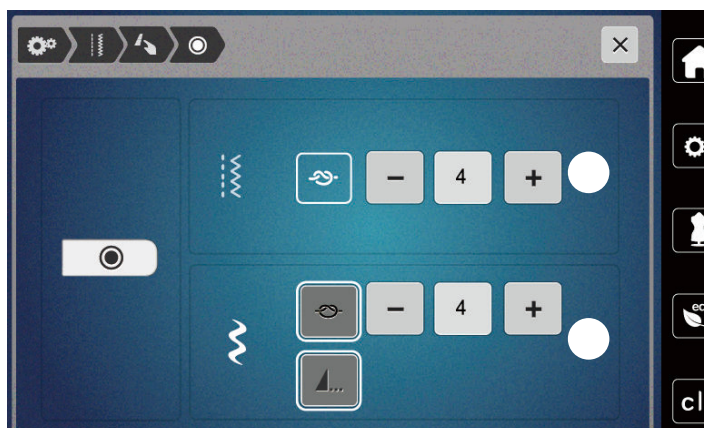

> Tryck på «Setup-programmet».



> Tryck på «Syinställningar».



> Tryck på «Programmera knappar och fält».



> Tryck på «Programmera knapp för fäststygn».

> Tryck på «Plus» eller «Minus» upptill på displayen (1) för att ställa in antal fäststygn för nyttosömmar.



> Tryck på «Fästa» för att aktivera automatiska fäststygn för dekorsömmar och sömkombinationer.

> Tryck på «Plus» eller «Minus» nedtill på displayen (2) för att för att fininställa antalet fäststygn.

> Tryck på «Fästa» igen för att avaktivera automatiska fäststygn för dekorsömmar och sömkombinationer.



- > Tryck på «Mönsterslut» för att fästa det valda motivet när det har sytts klart.
 - Maskinen fäster och stannar vid mönsterslutet.
- > Tryck på «Mönsterslut» igen för att avaktivera fäststygnen vid mönsterslutet.

Programmera knappen "Fästa"

Det går att ställa in automatiska fäststygn före trådavskärning.



- > Tryck på «Setup-programmet».



- > Tryck på «Syinställningar».



- > Tryck på «Programmera knappar och fält».



- > Tryck på «Programmera knapp för trådavskärare».



- > Tryck på «Fästa» för att se 4 fäststygn innan tråden skärs av.
- > Tryck på «Minus» eller «Plus» för att ställa in antal fäststygn.
- > Tryck på «Fästa» igen för att avaktivera automatiska fäststygn.

Ställa in syfotens position vid Nålstopp ner

Är nålen programmerad i nedre läget hamnar nålen i svävarläge vid nedsänkning.



- > Tryck på «Setup-programmet».



- > Tryck på «Syinställningar».



- > Tryck på «Programmera knappar och fält».



- > Tryck på «Syfotsposition vid nålstopp nere».



- > Tryck på knappen för att aktivera den höjda syfoten i svävarläge med Nålstopp ner.
- > Tryck på knappen igen för att avaktivera den höjda syfoten i svävarläge med Nålstopp ner.

Programmera knappen "Bakåtsöm"

Det går att välja mellan «Bakåtsöm» och «Stegvis bakåtsöm».



- > Tryck på «Setup-programmet».



> Tryck på «Syinställningar».



> Tryck på «Programmera knappar och fält».



> Tryck på «Programmera knapp för bakåtsöm».



> Tryck på «Bakåtsömnad» för att aktivera stegvis bakåtsöm.

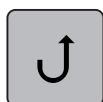

> Tryck på «Bakåtsöm» för att aktivera bakåtsöm.

Programmera knappen «Nål upp/ner»

Syfotens svävarläge kan ställas in på olika höjder för systopp med nålen nere.



> Tryck på «Setup-programmet».



> Tryck på «Syinställningar».



> Tryck på «Programmera knappar och fält».



> Tryck på «Programmera knappen Nål upp/ner».

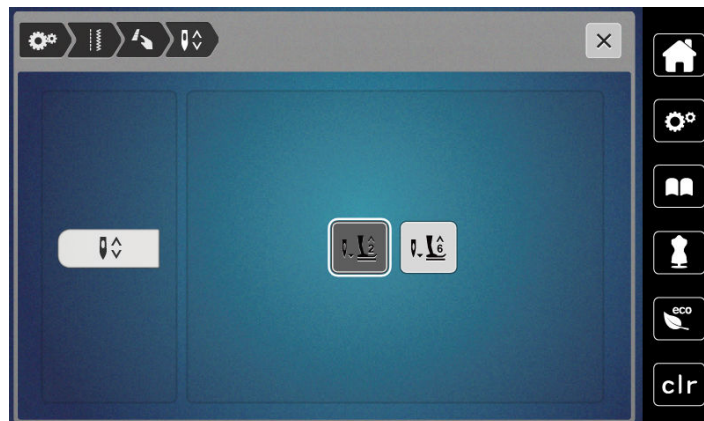

> Tryck på «Svävarläge 2 för syfot» för att ställa in svävarläget på 2 mm vid nål nere.



> Tryck på «Svävarläge 6 för syfot» för att ställa in svävarläget på 6 mm vid nål nere.

OBSERVERA! När linjalfoten används får syfotens svävarläge vara max. 2 mm för att undvika kollision med nålhållaren.

Programmera fotpedalen

Om «Nål upp/ner» är aktiverad höjs eller sänks nålen när du trycker med hälen på fotpedalen. Alternativt kan syfotens position, trådavskärning och automatiska fäststygn programmeras.



> Tryck på «Setup-programmet».



> Tryck på «Syinställningar».



> Tryck på «Programmera fotpedalen».

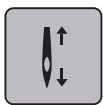

- «Nål upp/ner» är aktiv i grundinställningen.
- Ett tryck med hälen på fotpedalen höjer eller sänker nålen.



> Tryck på «Programmera hältrycket» för att programmera hältrycket.



- > Tryck på «Fästa» för att aktivera automatiska fäststygn genom att trycka till med hälen.
- > Tryck på «Plus» eller «Minus» för att ställa in antal fäststygn.
- > Tryck på «Fästa» igen för att avaktivera automatiska fäststygn genom att trycka till med hälen.



- > Tryck på «Automatisk trådavskärare» för att aktivera den automatiska trådavskäraren genom att trycka till med hälen.
- > Tryck på «Automatisk trådavskärare» igen för att avaktivera den automatiska trådavskäraren genom att trycka till med hälen.



- > Tryck på «Nål upp/ner» om du vill att syfoten ska stanna nere när du trycker till med hälen.
- > Tryck på «Nål upp/ner» igen om du vill att syfoten ska stanna uppe när du trycker till med hälen.
 - Om endast «Nål upp/ner» utan «Automatisk trådavskärare» och «Fästa» aktiveras kan funktionen sätta syfoten i svävarläge eller i högsta läget (12 mm).

Automatisk fottrycksutjämning

Maskinen känner hela tiden av aktuell tygtjocklek när du syr och ställer i tid in rätt syfotstryck för att ge jämn tygtransport.



> Tryck på «Setup-programmet».



> Tryck på «Syinställningar».



- > Tryck på «Tygtjockleksmätning» för att aktivera automatisk fottrycksutjämning.
- > Tryck på «Tygtjockleksmätning» igen för att avaktivera den automatiska fottrycksutjämningen.

Korrigerar allmän balans

Varierande tyger, trådar och mellanlägg kan påverka de programmerade sömmarna så att dessa inte sys korrekt. Den elektroniska balansen kan korrigera avvikelserna och anpassa sömmen optimalt till valt tyg.

- > Välj söm eller alfabet.



> Tryck på «Setup-programmet».



> Tryck på «Syinställningar».



> Tryck på «Balans».

– En förhandsvisning av sömmen görs.

> För att korrigera sömmens längdriktning, vrid «Undre funktionsknappen» tills förhandsvisningen av sömmen överensstämmer med den sydda sömmen på tyget.

3.2 Personliga inställningar



> Tryck på «Setup-programmet».



> Tryck på «Egna inställningar».

> Välj den displayfärg du vill ha.

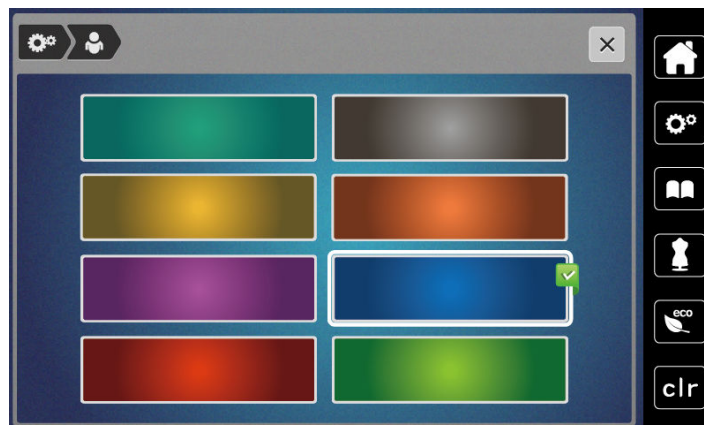

3.3 Bevakningsfunktion

Aktivera övertrådsbevakningen



> Tryck på «Setup-programmet».



> Tryck på «Övervakningsfunktioner».



> Tryck på knappen upptill på displayen för att stänga av övertrådsindikatorn.

> Tryck på knappen igen för att slå på övertrådsindikatorn.

Aktivera undertrådsbevakningen



> Tryck på «Setup-programmet».



> Tryck på «Övervakningsfunktioner».



> Tryck på knappen nedtill på displayen för att stänga av undertrådsindikatorn.
> Tryck på knappen igen för att slå på undertrådsindikatorn.

3.4 Ljud på/av



> Tryck på «Setup-programmet».



> Tryck på «Slå på/av ljudsignalerna» för att stänga av alla ljudsignaler.
> Tryck på «Slå på/av ljudsignalerna» igen för att slå på alla ljudsignaler.

3.5 Maskininställningar

Justera ljusstyrkan

Du kan ställa in displayljusstyrkan så att den passar dig.



> Tryck på «Setup-programmet».



> Tryck på «Maskininställningar».



> Tryck på «Skärminställningar».
> Ställ in displayljusstyrkan upptill på displayen.

Justera syljuset

Du kan ställa in sybelysningens ljusstyrka så att den passar dig.



> Tryck på «Setup-programmet».



> Tryck på «Maskininställningar».



> Tryck på «Skärminställningar».
> Ställ in sybelysningens ljusstyrka nedtill på displayen.



> Tryck på knappen för att stänga av sybelysningen.
> Tryck på knappen igen för att slå på sybelysningen.

Kalibrera pekskärmen

Ytterligare information på detta ämne hittar du i kapitlet Bilaga under Åtgärda fel i slutet av instruktionsboken.



> Tryck på «Setup-programmet».



> Tryck på «Maskininställningar».



> Tryck på «Kalibrera skärmen».

> Tryck på kryssen ett efter ett med skärmpennan.

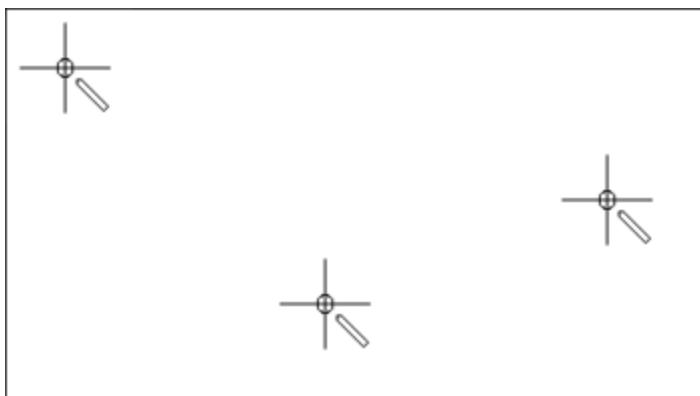

Återgå till grundinställning

OBSERVERA: När du aktiverar denna funktion raderas alla anpassade inställningar.



> Tryck på «Setup-programmet».



> Tryck på «Maskininställningar».



> Tryck på «Fabriksinställning».



> Tryck på «Grundinställning maskin», bekräfta och starta om maskinen.

Kontrollera firmware-version

Maskinens firmwareversion visas.



> Tryck på «Setup-programmet».



> Tryck på «Maskininställningar».



> Tryck på «Maskininfo».

Kontrollera sammanlagt antal stygn

Du får upp maskinens totala antal stygn samt antalet stygn sedan senaste servicen av bernette-återförsäljare.

4 000 000 stygn efter service visar symbolen  att underhåll av maskinen hos bernette-återförsäljare rekommenderas.



> Tryck på «Setup-programmet».



> Tryck på «Maskininställningar».



> Tryck på «Maskininfo».

4 Översikt systeminställningar

4.1 Använda eco-läge

Maskinen går att sätta i sparläge vid längre avbrott i arbetet. Displayen reagerar inte på beröring.



- > Tryck på «eco-läge».
 - Displayen stängs av. Strömförbrukningen minskar och syljuset stängs av.

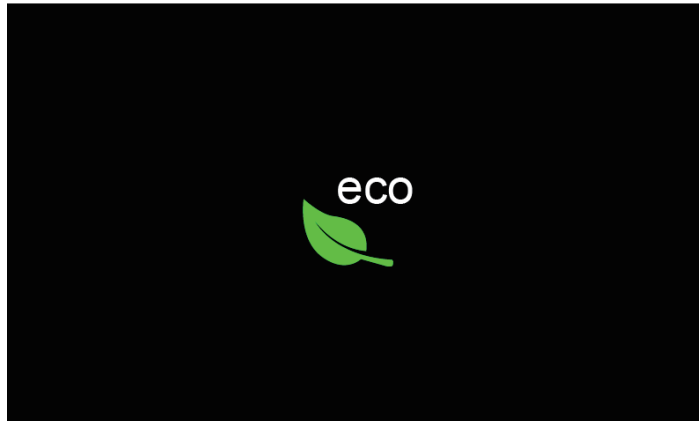

- > Tryck på «eco-läge» på displayen.
 - Maskinen går igång igen.

4.2 Hämta syguide

Syguiden informerar om de val man kan göra till ett syprojekt. Efter att du angett typ av tyg och projekt visas förslag på lämplig nål och matchande syfot.



- > Tryck på «Syguide».
- > Välj ut det tyg som ska sys.



- | | |
|---------------------------|-----------------------|
| 1 Tunna vävar | 7 Kraftiga trikåvaror |
| 2 Halvkraftiga vävar | 8 Päls/konstpäls |
| 3 Kraftiga vävar | 9 Frotté |
| 4 Jeans | 10 Glesa tyger |
| 5 Tunna trikåvaror | 11 Läder och vinyl |
| 6 Halvkraftiga trikåvaror | 12 Tyll och spets |

- > Välj syprojekt.
 - Stygnet blir automatiskt anpassat, alla andra anpassningar måste du göra själv.

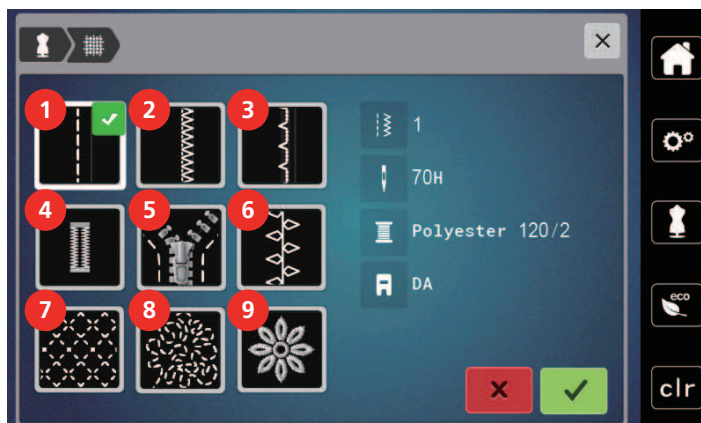

- | | | | |
|---|----------|---|-----------------|
| 1 | Sömmar | 6 | Dekorsömnad |
| 2 | Kantsy | 7 | Maskinkviltning |
| 3 | Blindsöm | 8 | Frisömnad |
| 4 | Knapphål | 9 | Applikationer |
| 5 | Blixtlås | | |

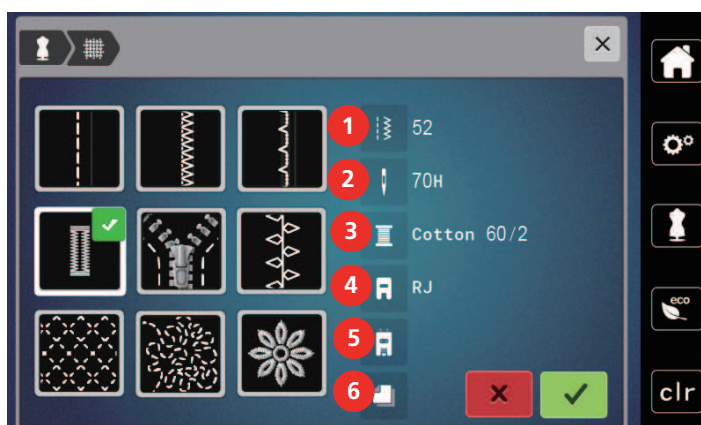

- | | | | |
|---|-------------------------|---|-------------------------|
| 1 | Rekommenderat sömnummer | 4 | Rekommenderad syfot |
| 2 | Rekommenderad nål | 5 | Knapphål med trådinlägg |
| 3 | Rekommenderad tråd | 6 | Rekommenderat inlägg |

- > Ställ in maskinen enligt anvisningarna.

4.3 Ångra alla ändringar med «clr»

Du kan återställa alla ändringar i motiven till grundinställningarna. Med undantag för sparade motiv som du har sparat på ett eget minne samt övervakningsfunktioner.

- > Tryck på «Radera inställningar».



5 Kreativ sömnad

5.1 Översikt symeny

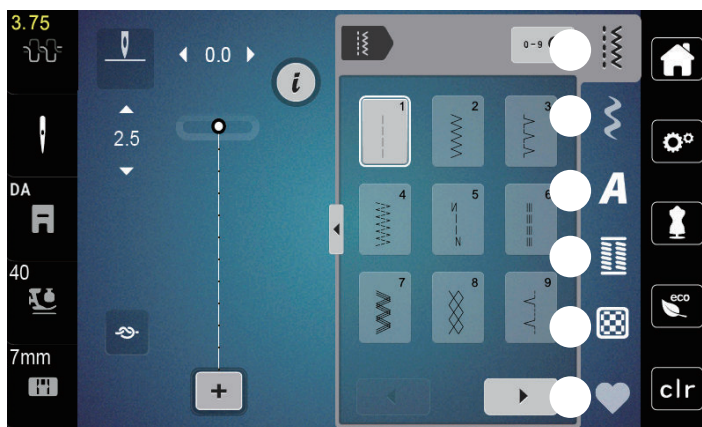

- | | | | |
|---|---------------|---|----------------|
| 1 | «Nyttosömmar» | 4 | «Knapphål» |
| 2 | «Dekorsömmar» | 5 | «Kviltssömmar» |
| 3 | «Alfabet» | 6 | «Eget minne» |

Välja söm



- > Välj söm, alfabet eller knapphål.
- > Skrolla åt höger (1) för att få upp fler sömmar.
- > Tryck på «Förstora/förminska fönster» (2) för att förstora vyn.
- > Tryck på «Förstora/förminska fönster» (2) igen för att förminska sömvyn.

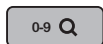

- > Tryck på «Välja söm med nummer» (3) för att välja söm via sömnummer.
 - Får du upp "!!!" när du anger sömmen, så går det inte att använda sömmen i kombiläge.
 - Får du upp "???" när du anger sömmen, så finns inte sömmen.

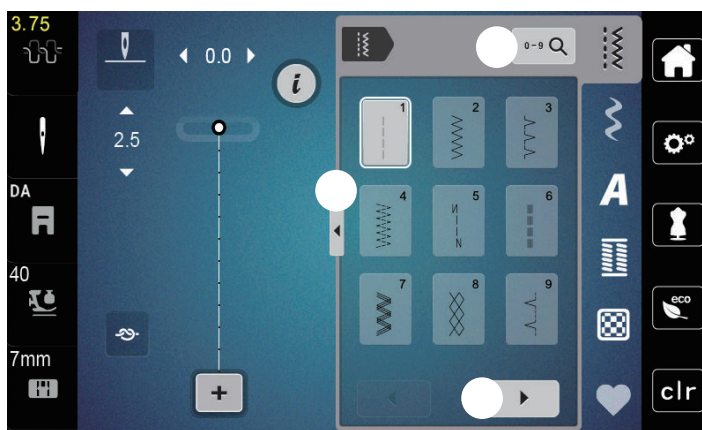

5.2 Övermatning



Det rekommenderas att anpassa syfotstrycket efter tyget. Ju tjockare tyg desto lägre syfotstryck.

Övermatningsfunktionen matar tyget samtidigt över- och underifrån. På det sättet matas även hala och tunna tyger jämnt och regelbundet framåt. Randiga och rutiga tyger kan passas in perfekt tack vare den samstämmiga matningen.

Använda övermatning

Övermatningsfunktionen används främst vid följande syprojekt:

- Sömnad: alla typer av sömning på svåra tyger, t.ex. fållar, blyxtlås
- Lapptäcksteknik: vid exakta ränder, rutor och vid dekorsömmar upp till 7 mm stygnbredd
- Applikationer: sömning av band och inramningar med snedband

Tyger som är svåra att arbeta med:

- Sammet, vanligen i luggriktningen
- Frotté
- Jersey, framförallt tvärs mot maskorna
- Konstgjord päls eller klädd konstgjord päls
- Fiberpäls/fleece
- Vadderade tyger
- Randiga och rutiga mönster
- Gardintyger med mönsterrapport

Material som glider dåligt:

- Konstläder, belagda tyger

Använda övermatning



Använd bara syfötter med bakre öppning när du arbetar med övermatning.

- > Höj syfoten.
- > Tryck ned övermatningen under syfoten tills den snäpper fast.

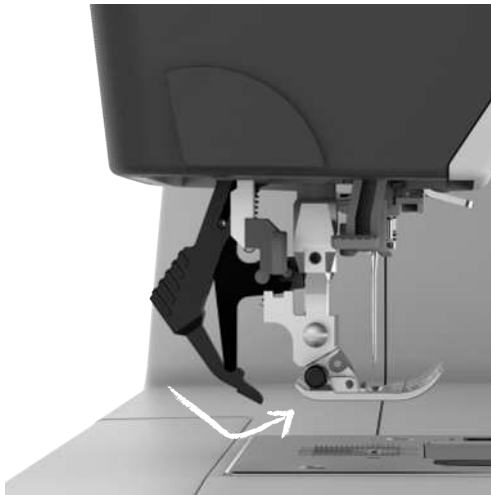

- > Höj syfoten.
- > Tryck ned och fäll bak övermatningen för att ta bort den igen.

5.3 Reglera syhastigheten

Hastigheten kan regleras steglöst med hastighetsregleraren.

- > Skjut hastighetsreglaget åt vänster för att sänka hastigheten.
- > Skjut hastighetsreglaget åt höger för att öka hastigheten.

5.4 Justera övertrådsspänningen

Grundinställningen för övertrådsspänningen följer automatiskt med valet av söm.

Används andra sytrådar kan avvikelser i övertrådsspänningen uppstå. Då är det nödvändigt att särskilt justera övertrådsspänningen efter det aktuella syprojekt och den söm som valts.

Ju mer övertrådsspänningen ökas, desto mer spänns övertråden och undertråden dras hårdare in i tyget. Minskas övertrådsspänningen blir övertråden mindre spänd och undertråden dras därigenom svagare in i tyget.

Justeringar som görs på övertrådsspänningen har effekt på den aktuella sömmen. Permanenta ändringar av övertrådsspänningen för syläget går att göra i setup-programmet.



- > Tryck på «Övertrådsspänning».
- > Flytta reglaget för att öka eller minska övertrådsspänningen.

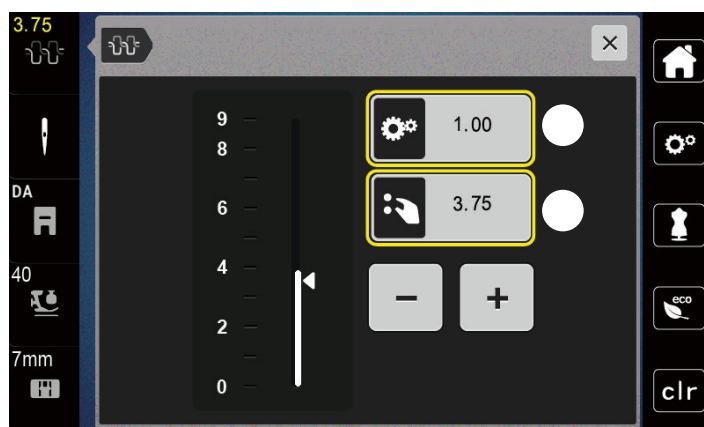

- 1 Permanent ändring av trådspänningen
- 2 Det aktuella broderimotivets trådspänning

5.5 Redigera sömmar

Justera stygnbredd

- > Vrid «Övre funktionsknapp» åt vänster för att minska stygnbredden.
- > Vrid «Övre funktionsknapp» åt höger för att öka stygnbredden.
- > Tryck på «Stygnbredd» (1) för att öppna fler inställningsmöjligheter.



Justera stygnlängd

- > Vrid «Undre funktionsknapp» åt vänster för att minska stygnlängden.
- > Vrid «Undre funktionsknapp» åt höger för att öka stygnlängden.
- > Tryck på «Stygnlängd» (1) för att öppna fler inställningsmöjligheter.

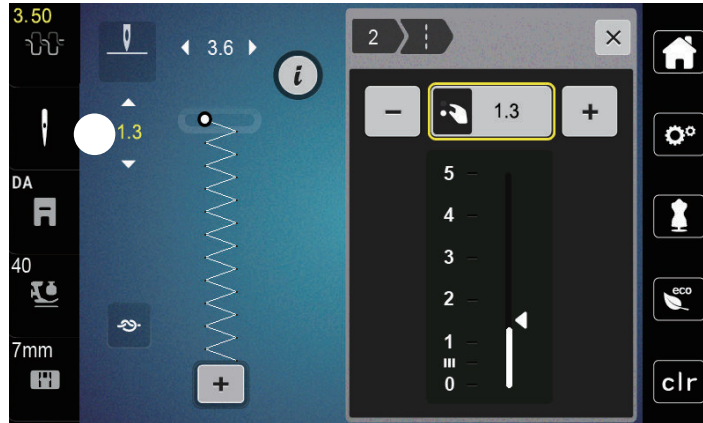

Justera balansen

Varierande tyger, trådar och mellanlägg kan påverka de programmerade sömmarna så att dessa inte sys korrekt. Med den elektroniska balansen kan dessa avvikelser korrigeras och sömmen anpassas optimalt till det valda tyget.

- > Välj söm eller alfabet.
- > Sy sömmen.
- > Tryck på «i-Dialog».



- > Tryck på «Balans».
 - En förhandsvisning av sömmen visas.

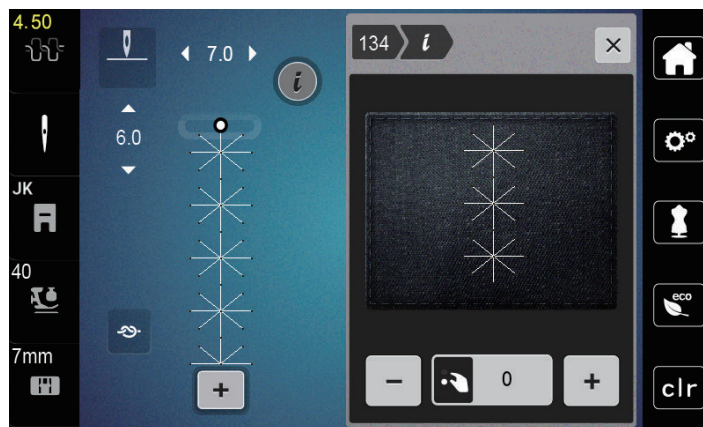

- > För att korrigera längdriktningen av sömmen, vrid «Undre funktionsknapp» tills förhandsvisningen av sömmen överensstämmer med den sydda sömmen på tyget.
- > Det går att spara av ändrade balansinställningar för varje söm i «Eget minne».
- > Ändrade balansinställningar gäller bara tills du trycker på «Radera inställningar» eller stänger av maskinen.



Ställ in mönsterupprepning



- > Välj söm eller alfabet.
- > Tryck på «i-Dialog».



- > Tryck en gång på «Mönsterupprepning» för att upprepa sömmen.
- > Tryck mellan två och nio gånger «Mönsterupprepning» för att upprepa sömmen upp till nio gånger.
 - Maskinen stannar automatiskt när den sytt angivet mönsterantal.



- > Aktivera «Fästa» för att fästa en plattsöm när du slutar sy.
- > Tryck på «Fästa» för att avaktivera fäststygnen.

Spegelvända söm



- > Välj söm eller alfabet.
- > Tryck på «i-Dialog».



- > Tryck på «Spegelvända vänster/höger» för att spegla sömmen från vänster till höger.



- > Tryck på «Spegelvända upp/ner» för att spegla sömmen i sömnadsriktningen.

Justera mönsterlängden

Stygn i kategorin satängsömkombinationer går att förstora och förminska.



- > Välj söm.
- > Tryck på «i-Dialog».



- > Tryck på «Justera mönsterlängden».
- > Använd skjutreglaget eller tryck på «Plus»/«Minus» (1) för att ställa in sömlängden.
- > Tryck på «Plus»/«Minus» (2) för att ställa in sömmens täthet.

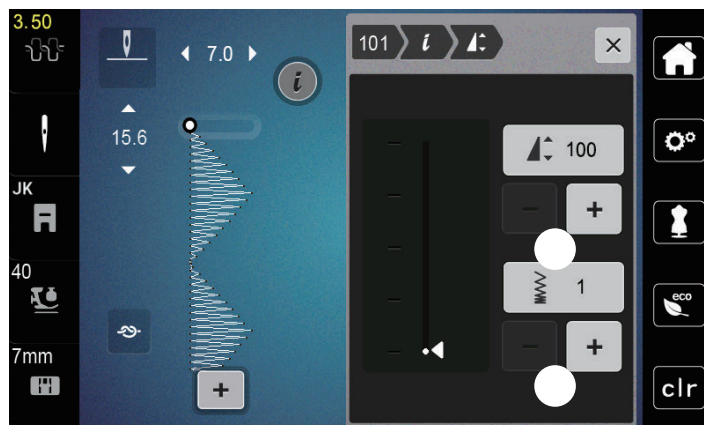

Konstant bakåtsöm

- > Välj söm eller alfabet.
- > Tryck på «i-Dialog».



- > Tryck på «Bakåtsöm» (1) för att sy bakåtsöm hela tiden.

Bakåtsöm stygn för stygn

- > Välj söm, alfabet eller knapphål.
- > Tryck på «i-Dialog».
- > Tryck på «Bakåtsömnad» (2) för att sy stegvis bakåtsöm.

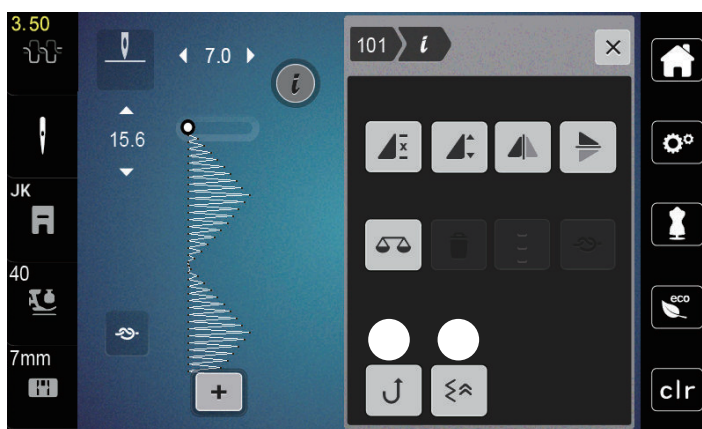

5.6 Kombinera sömmar

Översikt kombiläge

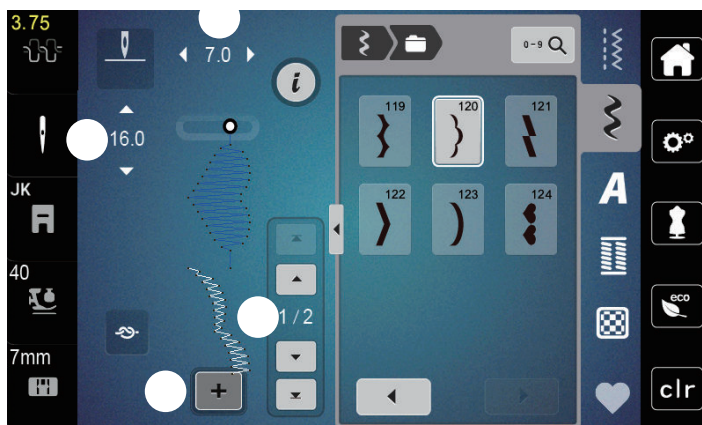

- | | |
|----------------|----------------------------------|
| 1 «Stygnbredd» | 3 «Kombiläge/Enkelläge» |
| 2 «Stygnlängd» | 4 Enstaka söm inom kombinationen |

Skapa en sömkombination

I kombiläget kan du kombinera sömmar och alfabet som du vill. Kombinationerna går att kombinera med upp till 20 stygn. Mönster från Sömdesigner går inte att använda i mönsterkombinationerna.



- > Tryck på «Kombiläge/Enkelläge» (3).
- > Välj önskad söm.
- > Tryck på «Kombiläge/Enkelläge» igen för att återgå till enkelläget.

Redigera enstaka söm

Förutsättning:

- En sömkombination har skapats.
- > Tryck på önskad position (1) i sömkombinationen för att välja en enstaka söm.

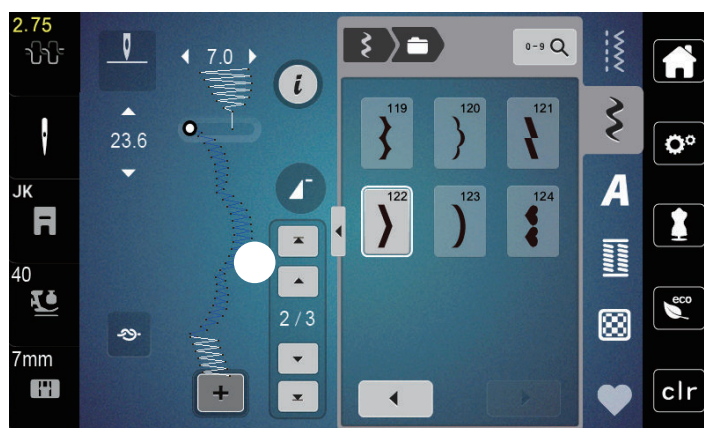

- > Tryck på «i-Dialog» för att redigera den enstaka sömmen.

Radera enstaka söm

- > Skapa en sömkombination.
- > Tryck på önskad position (1) i sömkombinationen för att välja en enstaka söm.



- > Tryck på «i-Dialog».



- > Tryck på «Radera» för att radera den enstaka sömnen.

Infoga enstaka söm

- > Vill du lägga till en söm i början, gå längst fram i sömgruppen och tryck på den näst översta pilen (1).
 - De båda övre pilarna är avaktiverade.
- > Lägg till en ny söm.

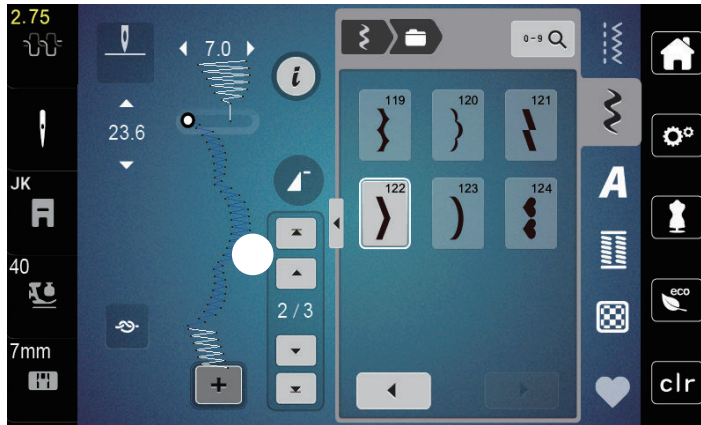

- > Skapa en sömkombination.
- > För att välja ett ny söm efter den valda sömnen, tryck på önskad position (2) i sömkombinationen eller använd pilen (3).



Spiegelvända sömkombination

Förutsättning:

- En sömkombination har skapats.



- > Tryck på «i-Dialog».
- > Tryck på «Redigera hela kombinationen».



- > Tryck på «Spiegelvända vänster/höger» för att spegla hela sömkombinationen från vänster till höger.
- > Tryck på «Spiegelvända vänster/höger» igen för att återställa ändringarna till grundinställningarna.

Ställ in mönsterupprepning



- > Skapa en sömkombination.
- > Tryck på «i-Dialog».
- > Tryck på «Redigera hela kombinationen».



- > Tryck en gång på «Mönsterupprepning» för att upprepa sömkombinationen.
 - «Fäststyggn» i slutet av hela kombinationen aktiveras.
- > Tryck flera gånger på «Mönsterupprepning» för att upprepa sömkombinationen upp till nio gånger.
- > Håll «Mönsterupprepning» intryckt tills du får upp «X» i stället för siffran för att stänga av mönsterupprepningen.

Sy sömkombination

Fäststyggnen i slutet av sömkombinationen är avaktiverade. Gör så här för att aktivera fäststyggnen i slutet av sömkombinationen:



- > Skapa en sömkombination.
- > Tryck på «i-Dialog».
- > Tryck på «Redigera hela kombinationen».



- > Tryck på «Fästa».

Spara sömkombination

För att du ska kunna använda sömkombinationer som du själv har skapat flera gånger kan du spara dem på «Eget minne».

Förutsättning:

- En sömkombination har skapats.



- > Tryck på «Eget minne».



- > Tryck på «Spara söm».



- > Tryck på «Bekräfta» för att spara sömnen.

Hämta sömkombination



- > Tryck på «Kombiläge/Enkelläge».



- > Tryck på «Eget minne».



- > Tryck på «Läs in sömkombination».
- > Välj sömkombination.

Skriva över sömkombination

Förutsättning:

- En sömkombination har skapats.



> Tryck på «Eget minne».



> Tryck på «Spara söm».
> Välj vilken sömkombination du vill skriva över.



> Tryck på «Bekräfta» för att skriva över sömkombinationen.

Radera sömkombination

Förutsättning:

- En sömkombination har skapats.



> Tryck på «i-Dialog».
> Tryck på «Redigera hela kombinationen».



> Tryck på «Radera».



> Tryck på «Bekräfta».

5.7 Hantera sömmar

Spara sömmen i ett eget minne

I «Eget minne» kan du även spara individuellt ändrade sömmar.

- > Välj söm, alfabet eller knapphål.
- > Förändra söm.
- > Tryck på «Eget minne».



> Tryck på «Spara söm».



> Tryck på «Bekräfta».

Skriva över söm från eget minne

Förutsättning:

- Sömmen är sparad i minnet.

- > Välj söm, alfabet eller knapphål.
- > Förändra söm.
- > Tryck på «Eget minne».



> Tryck på «Spara motiv».
> Välj den söm som du ska skriva över.



> Tryck på «Bekräfta».

Lägga över söm från eget minne

Förutsättning:

- Sömmen är sparad i minnet.



> Tryck på «Eget minne».



> Tryck på «Läsa in söm».

> Välj söm.

Radera söm från eget minne

Förutsättning:

- Sömmen är sparad i minnet.



> Tryck på «Eget minne».



> Tryck på «Radera».

> Välj söm.









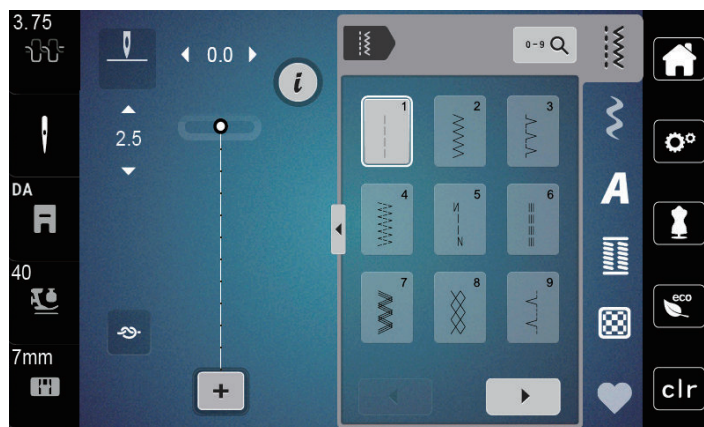





> Tryck på «Bekräfta».

6 Nyttosömmar

6.1 Översikt nyttosömmar



Söm	Sömnummer	Namn	Beskrivning
	1	Raksöm	Sy ihop och kantsticka.
	2	Sicksack	Används för att förstärka sömmar, överkasta, sy elastiska sömmar och för att fästa spets.
	3	Vari-overlock	Sy ihop och överkasta i ett enda arbetssteg i elastiska tyger.
	4	Bågsöm	Med bågsöm kan du stoppa/laga tygväven, och förstärka tygkanter.
	5	Fästprogram	Fästa början och slutet av en söm med raksöm.
	6	Förstärkt raksöm	För att skapa slitstarka sömmar i kraftiga tyger, för synliga sömmar och fållar.
	7	Förstärkt sicksack	För att skapa slitstarka sömmar i kraftiga tyger, för synliga sömmar och fållar.
	8	Våffelsöm	För elastiska sömmar och fållar. Används också till gummiundertråd.
	9	Blindstyggn	För osynliga fållar, musselsömeffekt i mjuk jersey och tunna material, prydnadsöm.
	10	Dubbel overlock	Sy ihop och överkasta i ett enda arbetssteg i elastiska tyger.
	11	Superstretchsöm	Ger mycket elastiska öppna sömmar. För alla slags beklädnader.

Söm	Sömnummer	Namn	Beskrivning
	12	Rynksöm	För de flesta tyger; dra gummiband, sammanstötande tygkanter, dekorsömmar.
	13	Stretch-overlock	Sy ihop och överkasta i ett enda arbetssteg i elastiska tyger.
	14	Trikåsöm	Synlig fäll, synlig söm i underkläder, tröjor, för att laga trikåtyg.
	15	Universalsöm	För kraftiga tyger som filt och läder. Flata omlottsömmar, synlig fäll, sy fast gummiband eller prydnadssöm.
	16	3-steps sicksack	Förstärka och överkasta tygkanter, sy fast gummiband, prydnadssöm.
	17	Lycrasöm	För lycratyger; platt omlottsöm, synlig fäll, sy till sömmar i korsetter.
	18	Stretchsöm	För högelastiska tyger, öppen söm för sportkläder.
	19	Förstärkt overlock	För mellantjockt stickat och frotté. Overlocksöm eller platt omlottsöm.
	20	Stick-overlock	Sy ihop och överkasta på en gång i hand- och maskinstickat.
	21	Träckelsöm	För sömmar och fällar.
	22	Enkelt stoppningsprogram	Stoppning av hål och skadat tyg.
	23	Förstärkt stoppningsprogram	Förstärkning av stoppade hål och skadat tyg.
	24	Tränsprogram	Förstärka ficköppningar, sy fast bälteshällor.

6.2 Sy raksöm



Justera stygnlängden efter arbetet och använd till exempel långa stygn (ca 3–4 mm) för jeansstygn och korta stygn (ca 2–2,5 mm) för tunna tyger. Anpassa stygnlängden efter trådtjockleken och använd till exempel långa stygn (ca 3–5 mm) vid kantstickning med Cordonnet.

Förutsättning:

- Sicksackfoten (DA) är monterad.



- > Tryck på «Nyttosömmar».
- > Välj raksöm nr 1.

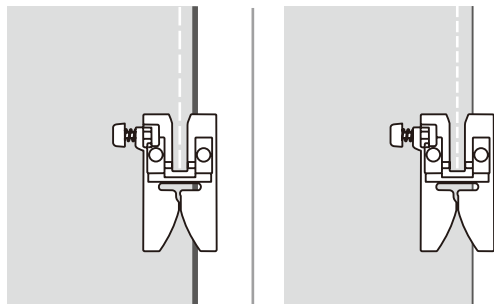

6.3 Fästa med det automatiska fästprogrammet

Med ett förutbestämt antal stygn, 6 framåt och 6 bakåt, fästs sömmen jämnt.

Förutsättning:

- Sicksackfoten (DA) är monterad.



- > Tryck på «Nyttosömmar».
- > Välj fästprogram nr 5.
- > Trampa på fotpedalen.
 - Maskinen fäster automatiskt.



- > Sy fram till önskad längd.
- > Tryck på knappen «Fästa».
 - Maskinen fäster automatiskt och stannar vid fästprogrammets slut.

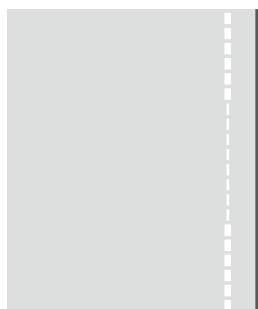

6.4 Sy i blyxtlås



Eftersom tygmatningen kan te sig svår i början av en söm, rekommenderas att du endera håller fast tråden när du börjar sy, eller drar materialet lätt bakåt under de allra första stygnen, eller först syr bakåt 1 – 2 cm.

- > Montera sicksackfoten (DA).
- > Tryck på «Nyttosömmar».
- > Välj raksöm nr 1.
- > Sy ihop längden för blyxtlåset med långa stygn.

- > Överkasta enstaka sömsmåner.
- > Pressa isär sömmen.
- > Öppna den igensydd tyglängden för blyxtlåset.
- > Träckla eller nåla fast blyxtlåset under tyget så att tygkanterna ligger mot varandra över blyxtlåsets mitt.

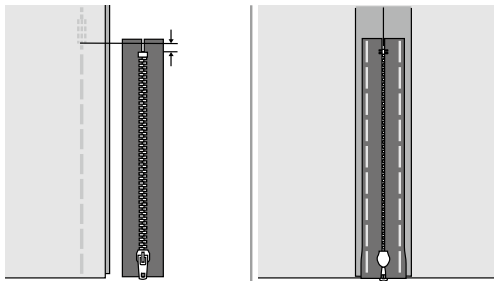

- > Montera blyxtlåsfoten (JB).
- > Fäst syfotsstiftets högersida på hållaren när du syr vänstra blyxtlåssidan.



- > Fäst syfotsstiftets vänstersida på hållaren när du syr högra blyxtlåssidan.



- > Sy fast vänstra sidan av det öppna blyxtlåset uppifrån och ner.
- > Dra upp blyxtlåset till ca 5 cm före slutet.
- > Sy fast underdelen och högra blyxtlåssidan.
- > Stanna före blyxtlåslöparen.
- > Sätt nålen i det nedre läget.
- > Höj syfoten.
- > Öppna blyxtlåset
- > Sy klar högersidan.
- > Ta bort träckelsömmen.

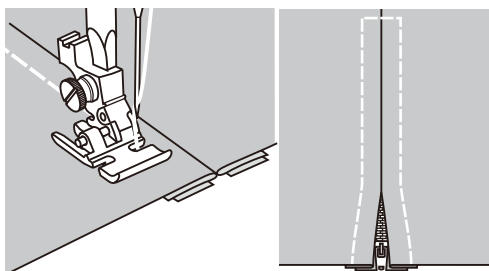

6.5 Sy förstärkt raksöm

Förstärkt raksöm är speciellt lämplig för att skapa slitstarka sömmar i hårda och kraftiga tyger som jeans och manchester.

- > Montera sicksackfoten (DA).
- > Tryck på «Nyttosömmar».
- > Välj förstärkt raksöm nr 6.

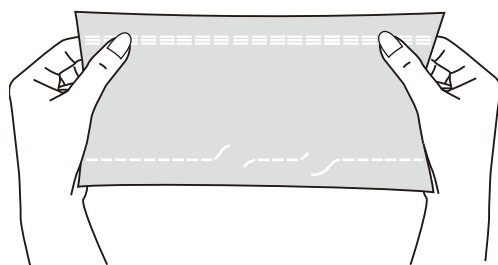

1 Raksöm

2 Förstärkt raksöm

6.6 Sy förstärkt sicksack

I fasta material, särskilt jeansstyger, liggstolsdynor, markiser. Fällar på föremål som tvättas ofta. Överkasta först fällkanterna.

- > Montera sicksackfoten (DA).
- > Tryck på «Nyttosömmar».
- > Välj förstärkt sicksack nr 7.

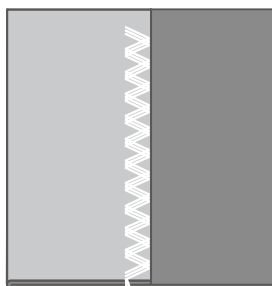

6.7 Stoppa manuellt

För att stoppa hål eller utslitna ställen i alla typer av tyg.

Om tråden ligger ovanpå blir det inte fint. Mata i så fall arbetet långsammare. Om det blir knutar på avigsidan av tyget, mata arbetet snabbare. Om tråden går av betyder det att arbetet måste matas jämnare.

- > Ta bort syfothållaren och montera frihandsbroderifoten (RX) på syfotstången.
 - Stiftet (1) ska ligga på ovansidan av nåklämskruven (2).

- > Tryck fast frihandsbroderifoten (RX) underifrån med pekfingeret och dra åt skruven (3).

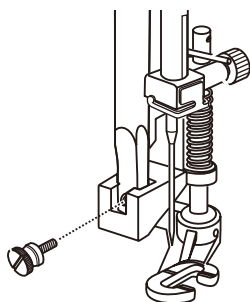

- > Tryck på «Nyttosömmar».
- > Välj raksöm nr 1.
- > Sänk mataren.
- > Montera sybordet.
- > Spänn upp arbetet i stoppringen (extra tillbehör).
 - Området som ska stoppas förblir jämnt spänt och kan inte glida åt sidan.
- > Sy från vänster till höger och mata arbetet jämnt för hand och utan att trycka för hårt.
- > Gör runda riktningbyten för att undvika hål och att tråden går av.

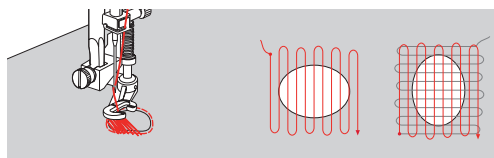

6.8 Förstärkningsstoppa automatiskt

Det enkla stoppningsprogrammet nr 22 lämpar sig framför allt för snabbstopning av utslitna ställen eller revor. Det är en fördel om du stärker de tunna ställena eller revorna med ett fint tyg eller klistrar på ett mellanlägg. Det enkla stoppningsprogrammet nr 22 ersätter varptrådarna i alla material. Om tygområdet skulle förskjutas kan du jämna ut med balansfunktionen.

Det förstärkta stoppningsprogrammet nr 23 lämpar sig framför allt för snabbstopning av utslitna ställen eller revor. Det förstärkta stoppningsprogrammet nr 23 ersätter varptrådar och inslag i alla material.

Förutsättning:

- Undertyget är fasttråcklat.
- > Montera knapphålsfoten med släde (RJ).
- > Tryck på «Nyttosömmar».
- > Välj förstärkt stoppningsprogram nr 23.
- > Sänk syfoten mitt över revan.

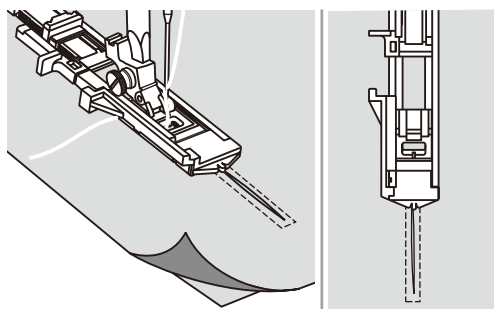

- > Ställ in knapphållaren på knapphålsfoten på den längd du vill ha. Det går att ändra storleken på stoppningssekvensen.
 - Max. sömlängd är 2,6 cm (1 tum) och max. sömbredd 7 mm (9/32 tum).

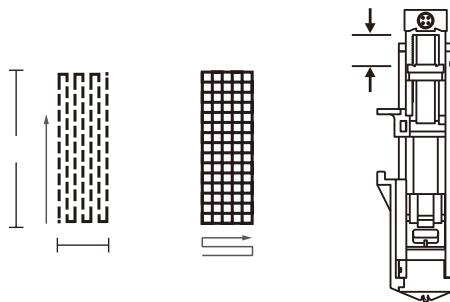
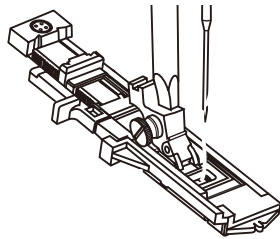

- | | | | |
|---|----------|---|-------|
| 1 | Sömlängd | 3 | Start |
| 2 | Sömbredd | 4 | Stopp |

- > Positionera tyget så att nålen 2 mm (1/16 tum) hamnar före stoppningsdelen.
- > Sänk syfoten.

Tryck inte på syfotens framsida när du sänker den eftersom den då inte syr rätt storlek.

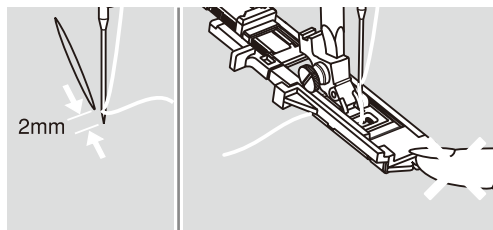

- > Trä övertråden nedåt igenom syfotshålet.
- > Dra knapphållsspaken så långt nedåt som det går.
 - knapphållsspaken sitter bakom bygeln på knapphålsfoten.
- > Håll övertråden på avvisidan lodrätt mot knapphålsfoten och börja sy.

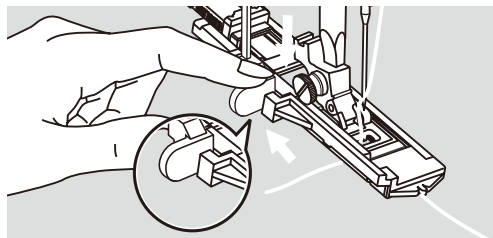

- > Är sydelen för stor att sy, sy den flera gånger (eller sy på tvärs) för att få ett bättre syresultat.

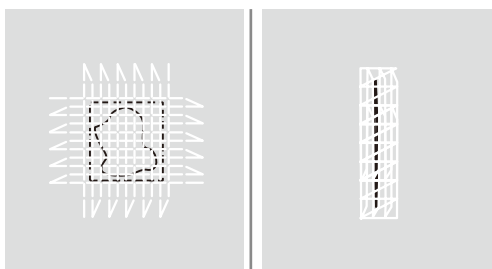

6.9 Överkasta tygkanter

Sicksacksöm passar för att överkasta alla typer av tyg. Använd stoppningstråd för tunna tyger.

Förutsättning:

- Tygkanten ligger platt och rullar sig inte.
- > Montera sicksackfoten (DA).
 - > Montera sicksackfoten (DA).
 - > Tryck på «Nyttosömmar».
 - > Välj en inte för bred stygnbredd och inte en för lång stygnlängd.
 - > Styr tygkanten till mitten av syfoten så att nålen sticker i tyget på ena sidan och i tomma luften på den andra sidan.

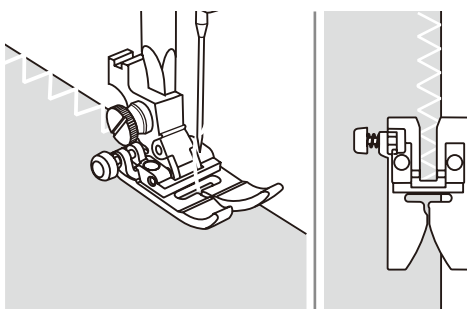

6.10 Sy dubbel overlock

Dubbel overlocksöm lämpar sig för löst stickade material och för tvärsömmar i trikå. Till stickade material bör en ny trikånål användas så att de fina maskorna inte skadas. När du syr i elastiska tyg kan du använda en stretchnål.

- > Montera sicksackfoten (DA).
- > Tryck på «Nyttosömmar».
- > Välj dubbel overlock nr 10.

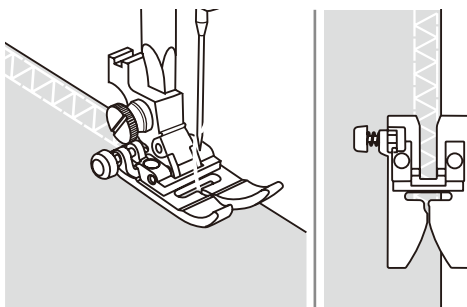

6.11 Sy vari-overlock

Sy kaststygn längs tygkanter som förhindrar fransning. Använd stretchnål om du syr stretchmaterial.

- > Montera overlockfot (DI).
- > Tryck på «Nyttosömmar».
- > Välj dubbel overlock nr 3.
- > Sy med tygkanten mot täckfotens styrning.

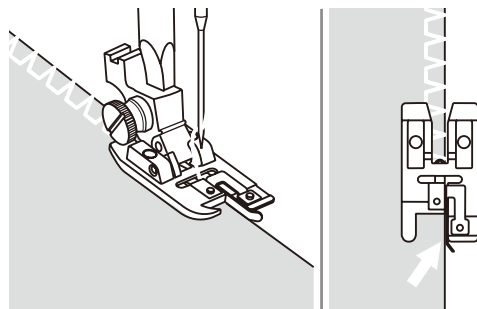

6.12 Kantsticka tygkanterna med kantlinjal

När du syr parallella, breda kantsömmar navigerar du med fördel med kantlinjalen längsefter en sydd linje.

- > Montera sicksackfoten (DA).
- > Tryck på «Nyttosömmar».
- > Välj raksöm nr 1.
- > Sätt in kantlinjalen genom syfotshålet och ställ den bredd du vill ha.
- > Sy första raden och flytta tyget för att sy påföljande rader med styrningen längs föregående sömrad.

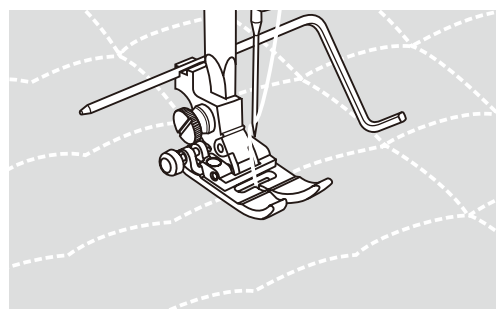

6.13 Sy smalsöm

- > Montera fällningsfoten (DG) extratillbehör.
- > Tryck på «Nyttosömmar».
- > Välj raksöm nr 1.
- > Vik upp tygkanten ca 3 mm, vik sedan ytterligare ca 5 cm längs tygkanten.

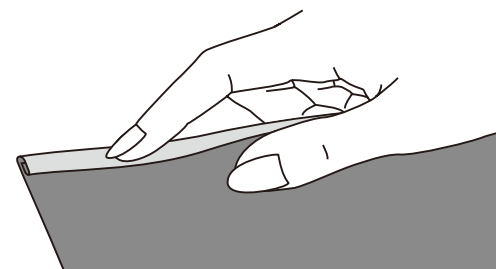

- > Placera tygkanten med avigsidan upp, knappt fotbrett under syfoten.
- > Sy 4–5 stygn.
- > Fäll upp nål och syfot.

- > Dra bak tyget ca 10–15 cm. Skär inte av trådarna.
- > Håll fast de 4 trådarna med vänster hand. Dra med höger hand tygkanten in i snäckan på fällvikaren.

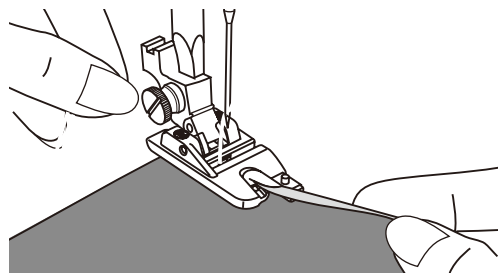

- > Sänk syfoten.
- > Sy långsamt vidare så att klippkanten på tyget viker sig lätt framför fällvikaren och håller sig till vänster. För in tygkanten jämnt i snäckan på fällvikaren och sy vidare.

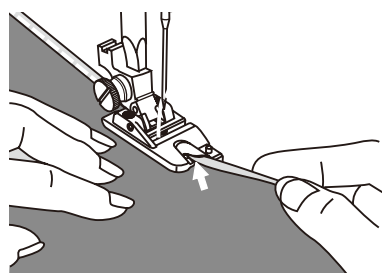

6.14 Sy blindsöm

För osynliga fällar i halvkraftiga till kraftiga tyger i bomull, ull och blandade fibrer.

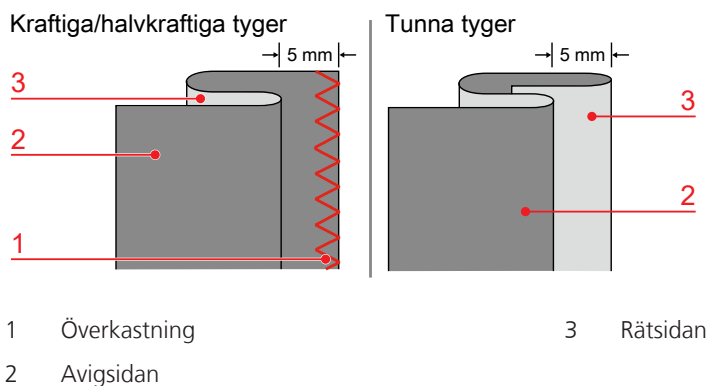

Förutsättning:

- Tygkanterna är överkastade med sicksacksöm.
- > Montera blindstygnsfoten (DM).
- > Tryck på «Nyttosömmar».
- > Välj blindstygn nr 9.
- > Lägg tyget som på bilden med avigsidan uppåt.
- > Lägg tyget under syfoten.
- > Vrid handhjulet moturs tills nålen är helt åt vänster.
Nålen ska bara precis sticka igenom tygfällen (3). Gör den inte det, anpassa stygnbredden.



- > Ställ in styrningen (2) genom att vrida på vredet (1) så att styrningen ligger an rakt vid fällen.

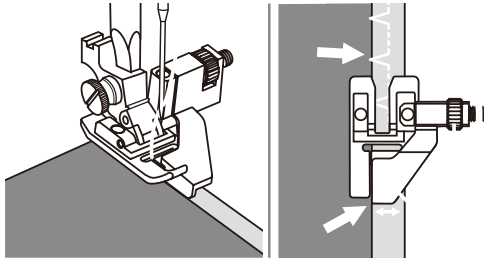

- > Sy långsamt och för samtidigt tyget försiktigt längs kanten mot styrningen.

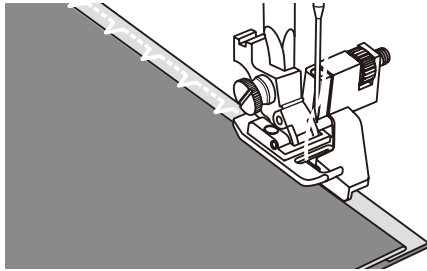

- > Vänd tyget.

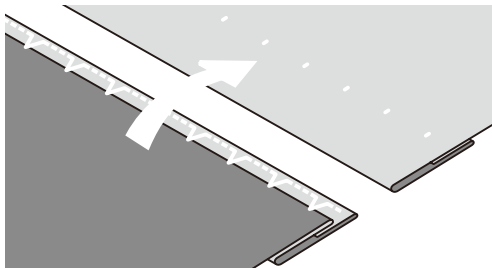

6.15 Sy synlig fäll

Synlig fäll lämpar sig främst för elastiska fällar i trikå av bomull, ylle, syntetfiber och blandade fibrer.

- > Montera broderifot (JK).
- > Tryck på «Nyttosömmar».
- > Välj trikåsöm nr 14.
- > Pressa fällen och träckla om det behövs.
- > Minska syfotstrycket vid behov.
- > Sy fällen på rätsidan med önskat djup.
- > Klipp bort överflödigt tyg på avigsidan.

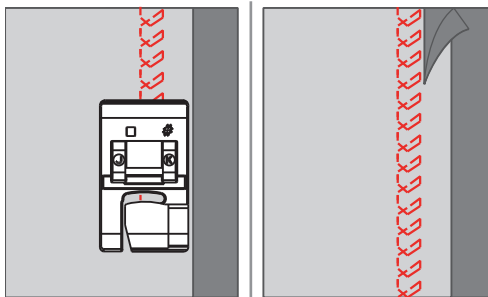

6.16 Sy träckelsöm

När du syr träckelsöm kan du med fördel använda en tunn stoppningstråd. Den är lättare att få bort. Den längsta stygnvarianten är 5 mm. Rekommenderad stygnlängd är 3,5 – 5 mm. Träckelstygn lämpar sig för arbeten där man vill ha väldigt långa stygn.



- > Montera sicksackfoten (DA).
- > Tryck på «Nyttosömmar».
- > Välj trikåsöm nr 21.
- > Bestäm stygnlängden.
- > Nåla ihop tyglagren tvärs mot träcklingsriktningen för att förhindra att tyglagren förskjuts.
- > Sy 3–4 fäststygn i början och i slutet.

6.17 Sy tjocka ställen

- > Montera sicksackfoten (DA).
 - Den svarta knoppen på vänster sida av syfoten låser syfoten i horisontalläge om du trycker in den innan du sänker syfoten (1). Det ger jämn matning i början av sömmen och underlättar om du syr flera tyglager, t.ex. om du syr jeans.
- > Sänk nålen och lyft syfoten när den når högsta punkten.
- > Tryck på fotspetsen och den svarta knoppen, sänk syfoten och sy vidare.
 - Den svarta knoppen frigör sig automatiskt efter några stygn.

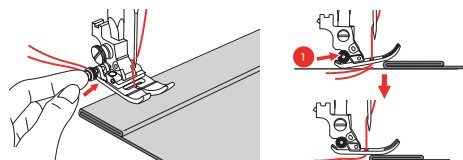

- > För att stötta syfoten mot den vikta sidan vid manuell matning och sömnad, placera en, två eller tre nivåplattor (1) bakom nålen under syfoten.

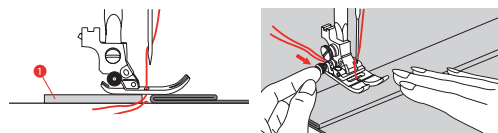

1 Nivåplattor

6.18 Sy hörn



- > Stanna maskinen när du kommer till ett hörn.
- > Sätt nålen i tyget.



- > Höj syfoten.
- > Använd nålen som vridpunkt och vrid på tyget.
- > Sänk syfoten och sy vidare.

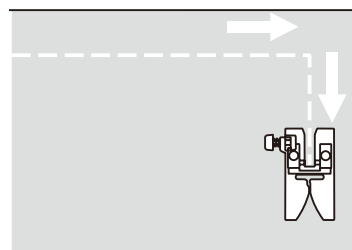

7 Dekorsömmar

7.1 Översikt dekorsömmar

Beroende på material så gör sig endera enkla eller mer komplicerade dekorsömmar bäst.

- Dekorsömmar som programmerats med vanlig raksöm gör sig särskilt bra på tunna tyger, t.ex. dekorsöm nr 142.
- Dekorsömmar som programmerats med förstärkt raksöm eller några satinstygn lämpar sig särskilt för medium tyger, t.ex. dekorsöm nr 152.
- Dekorsömmar som programmerats med satinsöm gör sig speciellt bra på kraftiga tyger, som t.ex. dekorsöm nr 101.

För att uppnå en perfekt stygnbild är det bäst att använda samma trådfärg till över- och undertråd samt ett mellanlägg på avigsidan. Använd vid luddiga eller långfibriga material ytterligare ett vattenlösligt mellanlägg på rätsidan som enkelt kan avlägsnas när arbetet är klart.

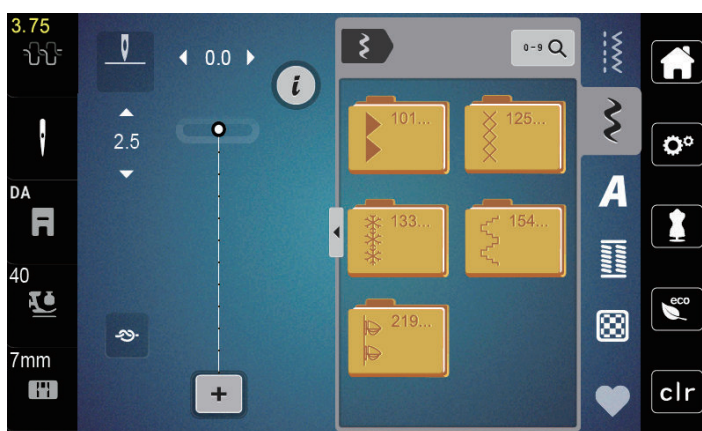

Dekorsöm	Sömnummer	Namn
	101-124	Satinsömmar
	125-132	Korsstygn
	133-153	Natur
	154-218	Ornamentsömmar
	219-233	Barnsömmar

7.2 Justera stygntätheten

På satinsömmar (t.ex. nr 101) går det att ändra stygntätheten. En högre siffra innebär ett större stygnavstånd, dvs. sömmen blir mindre tät. För att få större stygntäthet minskar du siffran. Stygntäthet 1 är den tätaste sömmen. Den inställda sömlängden påverkas inte av ändringar i stygntätheten.

> Välj satinsöm.



> Tryck på «i-Dialog».



- > Tryck på «Ändra sömlängd/stygnavstånd».
- > För att öka stygntätheten, tryck på «Minus» vid (1).
- > För att minska stygntätheten, tryck på «Plus» vid (1).



7.3 Sy korsstygn

Korsstygnbroderi är en traditionell teknik och en utökning av de övriga dekorsömmarna. Sys korsstygnen på material med linstruktur ser de ut som handbroderade. Sys korsstygnen med broderitråd blir mönstret fylligare. Korsstygn används framför allt för hemdekorationer, för bårder på klädplagg och allmänt som prydnad. Eftersom varje påföljande sömrad riktar sig efter den första, är det viktigt att den första sömraden sys så rakt som möjligt.

- > Montera sicksackfot (DA), broderifot (JK) eller öppen broderifot (DN) (extratillbehör).
- > Välj korsstygn nr 125-132 och kombinera efter behov.
- > Sy första sömraden med hjälp av kantlinjalen eller sömguiden så att den blir rak.
- > Sy andra raden en syfotsbredd djupare eller använd kantlinjalen.

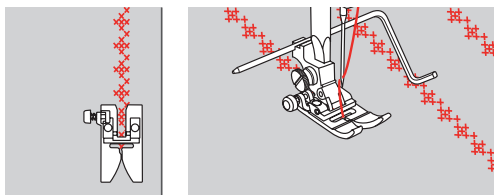

8 Alfabet

8.1 Översikt alfabet

Tryckbokstäver, kontur och skrivstil går även att sys med stora och små bokstäver.

För en perfekt stygnbildning rekommenderas att du använder samma trådfärg till över- och undertråd. Du kan med fördel förstärka arbetet på avigsidan med ett mellanlägg. Använd dessutom vid luddiga och långfibriga material som t.ex. frotté ett vattenlösligt mellanlägg på rätsidan.

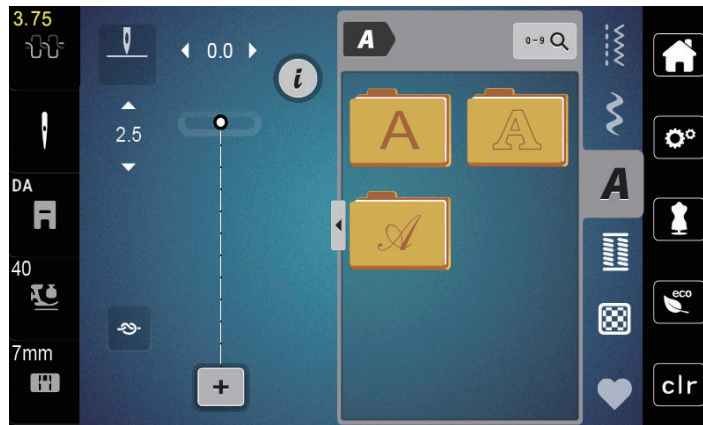

Söm	Namn
ABCabc	Tryckbokstäver (versaler)
ABCabc	Konturskrift
<i>ABCabc</i>	Skrivstil (kursiv)

8.2 Skapa textrad



Gör gärna först ett syprov med tråden, tyget och mellanlägget som skall användas. Se till att tyget vid sömnad förs jämnt och utan tryck så att det inte kommer emot eller fastnar. Medan du syr ska du varken dra i, skjuta på eller hålla fast tyget.



- > Välj «Alfabet».
- > Välj skrift.



- > Tryck på «Kombiläge/Enkelläge» (1) för att skapa en kombination.

- > Tryck på «Visa alfabet» (2) för att öppna det utökade inmatningsläget.

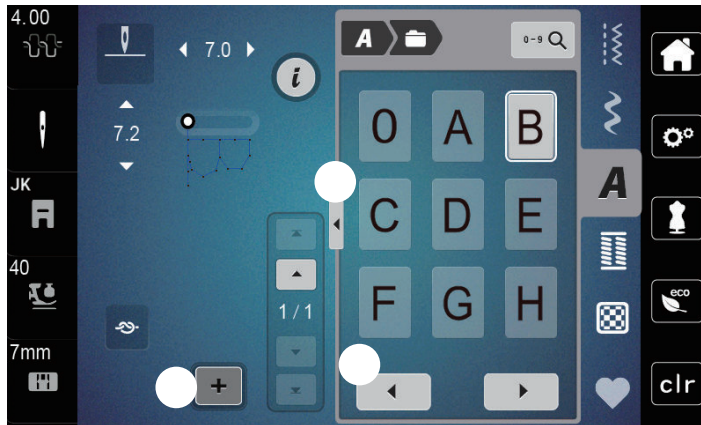

- > Välj bokstäver.



- > Tryck på «Skrolla vänster» (3) för att få upp fler bokstäver.



- > Tryck på «Radera» för att radera enskilda bokstäver i texten.
- > Tryck på «Visa alfabet» (1) igen för att stänga det utökade inmatningsläget.









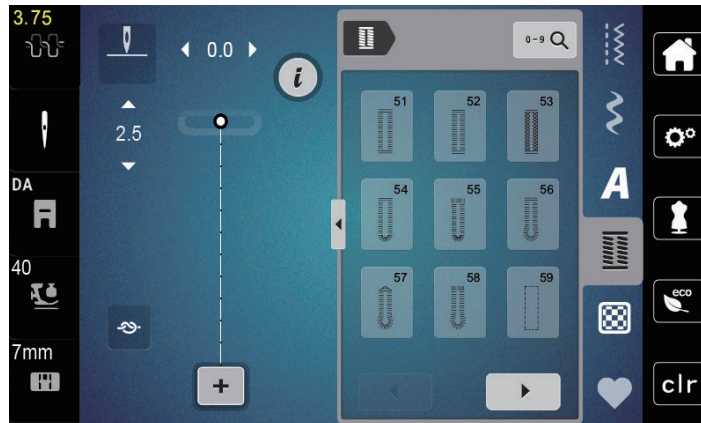

9 Knapphål

9.1 Översikt knapphål

För att kunna skapa det perfekta knapphålet för varje knapp, för varje situation och för varje klädesplagg är bennette b77 utrustad med en omfattande samling av knapphål. Den tillhörande knappen kan sys i maskinellt. Även öglor och hakar kan sys fast på samma sätt.



Knapphål	Knapphålsnummer	Namn	Beskrivning
	51	Standardknapphål	För tunna till medium tyger; blusar, klänningar, sängkläder.
	52	Smalt knapphål	För tunna till medium tyger; blusar, klänningar, barn- och babykläder, pyssel.
	53	Stretchknapphål	För högelastisk trikså av bomull, ylle, siden och syntetfiber.
	54	Avrundat knapphål med normal träs	För medium till kraftiga tyger; klänningar, jackor, rockar, regnkläder.
	55	Avrundat knapphål med tvärgående träs	För medium till kraftiga tyger i alla möjliga material: klänningar, jackor, rockar, regnkläder
	56	Nyckelknapphål	För tyngre, ej töjbara tyger; jackor, rockar, fritidskläder.
	57	Nyckelknapphål med spetsig träs	För kraftigare, ej töjbara tyger: jackor, rockar, fritidskläder.
	58	Nyckelknapphål med tvärgående träs	För kraftiga, ej töjbara tyger: jackor, rockar, fritidskläder.

Knapphål	Knapphålsnummer	Namn	Beskrivning
	59	Raksömsknapphål	Program för sömnad av knapphål, fickgångar, förstärkning av knapphål, speciellt för knapphål i läder eller konstläder.
	63	Heirloomknapphål	För tunna till medium vävda tyger; blusar, klänningar, fritidskläder, sängkläder.
	64	Dubbelt avrundat knapphål	För medium till kraftiga tyger i alla möjliga material.
	66	Smalt knapphål med dubbel spetsträns	Dekorativt knapphål för medium tyger; blusar, klänningar, jackor.
	69	Prydande knapphål med fluga	För dekorativa knapphål i kraftigare, ej töjbara tyger.
	71	Stretchknapphål	För jeans, stretchtyger med grov väv.
	60	Knappisykningsprogram	Sy i knappar med 2 eller 4 hål.
	61	Öljett med smal sicksack	Hål för snören och smala band, som utsmyckning.
	62	Öljett med raksöm	Hål för snören och smala band, som utsmyckning.

9.2 Markera knapphål

- > Markera knapphålslägena på tyget.
 - Max. knapphålslängd är 3 cm (1 3/16 tum). (Summan av diametern + knapptjockleken.)
- > Knappen i knapphållarplattan anger knapphålsstorleken.

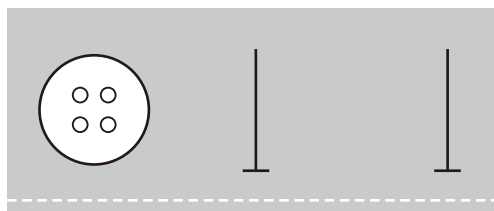

9.3 Sy knapphål automatiskt

- > Montera knapphålsfot med släde (RJ).
- > Dra ut knapphållarplattan och sätt i knappen.
- > Trä tråden genom hålet i syfoten och lägg den sedan under foten.
- > Tryck på «Knapphål».
- > Välj knapphållssöm.

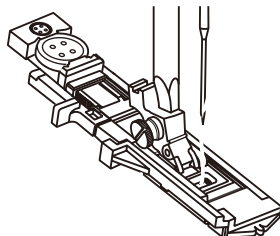

- > Ställ in stygnbredd och stygnlängd på den bredd och täthet du vill ha.
- > Positionera tyget under syfoten så att mittlinjemarkeringen pekar mot startpunkten (1).
- > Kontrollera att det inte är någon glipa mellan syfotspetsen och plastdelen.

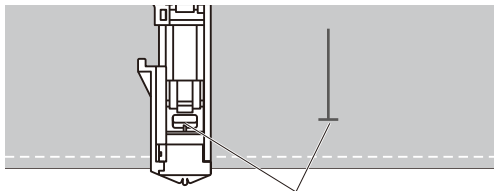

- > Tryck på «Start/stopp»-knappen.
 - Är knapphållsspaken upplyft, så får du upp ett felmeddelande om att sänka knapphållsspaken.
- > Dra knapphållsspaken så långt nedåt som det går tills den snäpper fast.

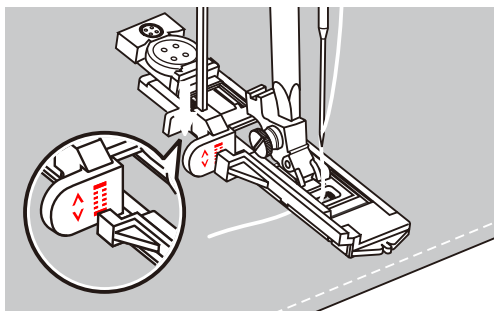

- > Håll övertråden lodrätt mot knapphålsfoten och börja sy.
- När du sytt knapphålet syr maskinen automatiskt ett fäststygn innan den stannar.

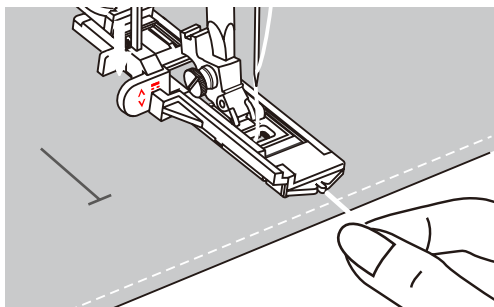

- Knapphålen sys från syfotens framsida och bakåt som bilden visar.

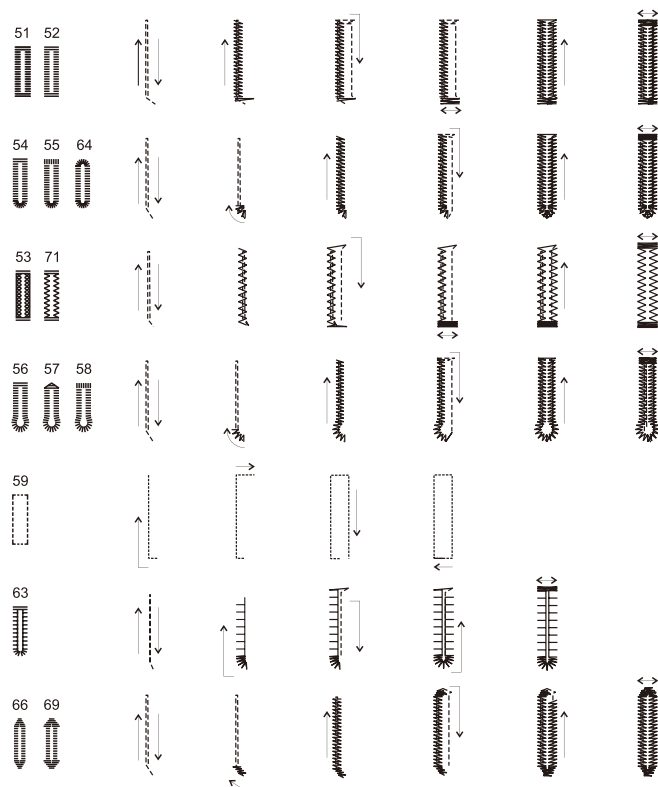

- > Lyft syfoten och klipp av tråden.
- > När du sytt knapphålet, höj knapphålsspaken till anslaget.

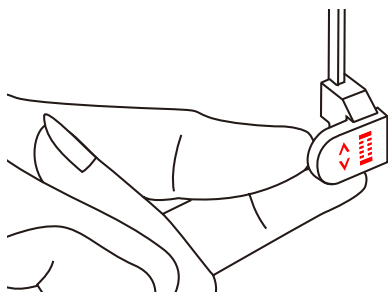

- > Klipp upp knapphålet och se till så att du inte klipper i knapphålsömmen på någon sida. Använd en nål som tränsanslag så att du inte klipper för mycket.

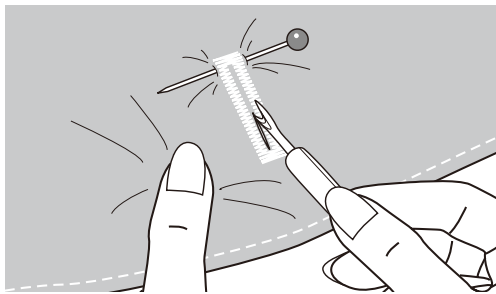

9.4 Förstärka knapphål

Haka i kraftig tråd eller snöre under knapphålsfoten när du syr knapphål på stretchtyg.

- > Montera knapphålsfot (RJ).
- > Dra ut knapphållarplattan och sätt i knappen.
- > Trä tråden igenom hålet i syfoten och lägg den sedan under foten.

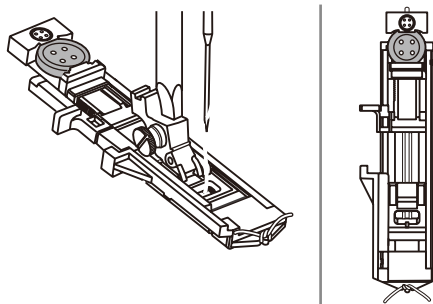

- > Haka i de båda trådändarna på framsidan av syfoten och för in i spåren fäst dem tillfälligt där.
- > Ställ in stygn- och sömbredd.

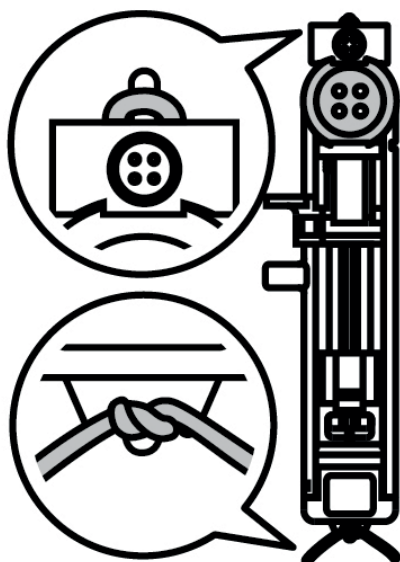

- > Sänk syfoten och sy knapphålet.
 - Knapphålsömmen syr över inläggsgarnet.
- > Dra i iläggstrådens ändrar till dess att öglan göms i tränsen.

- > Dra iläggstrådens ändrar till avigsidan med en handsynål och knyt eller fäst trådarna.

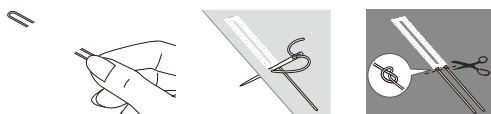

9.5 Sy fast knappen

Med knappisykningsprogrammet går det att sy fast knappar med 2 eller 4 hål, tryckknappar och snäpplås. För bättre hållbarhet kan programmet sys två gånger. När en knapp har 4 hål ska de två hålen närmast dig sys fast först.



Knappisykningsprogrammet syr alltid första fäststygnen i knappens vänsterhål.

- > Montera knappisykningsfot (RC).
- > Tryck på «Knapphål».
- > Sänk mataren.
- > Välj knappisykningsprogram nr 60.
- > Placera knappen på arbetet.
- > Kontrollera hålavståndet genom att vrida på handhjulet. Ändra stygnbredden, om det behövs.

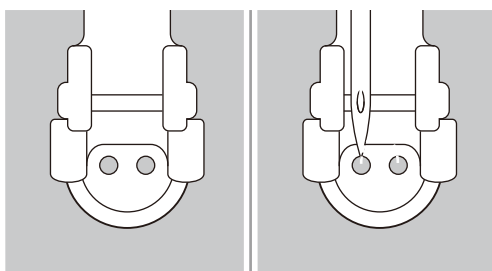
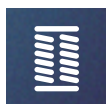

- > Håll fast tråden när du börjar sy.
 - Maskinen syr programmet och stannar automatiskt.
 - Krävs det skaft, lägg en stoppnål på knappen och sy.
- > Dra i båda undertrådarna tills övertrådsändarna syns på avigsidan.
- > Knyt trådarna för hand.

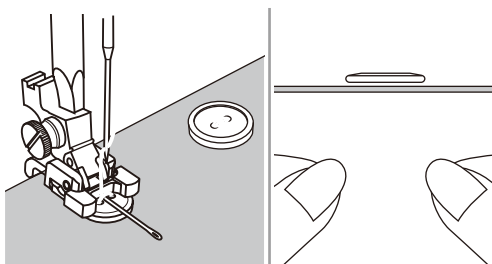

9.6 Sy öljet



Sy öljetten två gånger för bättre stabilitet. Anpassa eventuellt med balansfunktionen.



- > Montera sicksackfot (DA), broderifot (JK) eller öppen broderifot (DN) (extratillbehör).
- > Tryck på «Knapphål».
- > Välj öljetprogram nr 61 eller nr 62.
- > Vrid på «Övre funktionsknappen» eller «Undre funktionsknappen» för att ändra öljetstorleken.
- > Sy öljetprogrammet.
 - Maskinen stannar automatiskt i slutet av öljetprogrammet.
- > Öppna öljetten med en syl, en håltång eller ett stansverktyg.

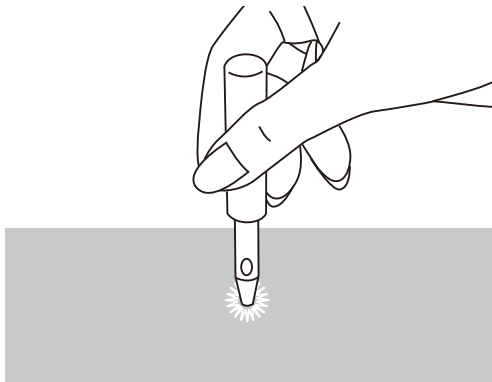

10 Kviltning

10.1 Översikt kviltsömmar

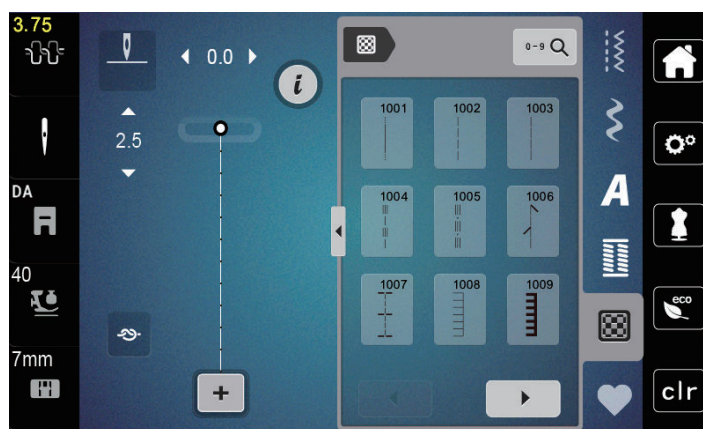

Söm	Sömnummer	Namn	Beskrivning
	1001	Kviltning, fästprogram	För att fästa i början och slutet av söm med korta stygn framåt.
	1002	Kviltning, raksöm	Raksöm med 2 mm stygnlängd, för att sy ihop patchwork-delar.
	1003	Lapptäckssöm/Raksöm	Raksöm med 3 mm stygnlängd.
	1004	Handkviltsöm 1005, 1030, 1034, 1035	Handsömsimitation för att sy med monofilamenttråd.
	1006	Dekorative kviltsömsvariationer 1007, 1010-1012, 1015-1019, 1025-1027, 1031-1032	För "Crazy Patchwork" och utsmyckningar.
	1008	Langett	För att applicera och sy fast prydnadsband.
	1009	Dubbel langett	För att applicera och sy fast prydnadsband.
	1013	Langett dual	För sömnad vid kanten mellan två applikationer, "Crazy Patchwork".
	1014	Dubbel langett dual	För sömnad vid kanten mellan två applikationer, "Crazy Patchwork".
	1020	Kråksparkvariationer 1021-1023	För "Crazy Patchwork" och utsmyckningar.

Söm	Sömnummer	Namn	Beskrivning
	1024	Stippelsöm/ Meanderkviltsöm	Meandersömsimitation.
	1029	Kråksparksstygn 1028, 1033	För "Crazy Patchwork" och utsmyckningar.

10.2 Fästningsprogram i kviltning



- > Montera sicksackfoten (DA).
- > Tryck på «Kviltsömmar».
- > Välj kviltsöm nr 1001.
- > Trampa på fotpedalen.
 - Maskinen syr automatiskt i början 5 korta stygn framåt.
- > Sy fram till önskad längd.



- > Tryck på knappen «Fästa».
 - Maskinen syr automatiskt 5 korta stygn framåt och stannar automatiskt vid fästprogrammets slut.

10.3 Sy handkviltsöm

Handkviltsömmar lämpar sig för alla tyger och syprojekt som ska se ut som om de är handsydd. Du kan med fördel använda en monofilamenttråd som övertråd och en bomullsbroderitråd som undertråd. Syhastigheten ska hållas nere för att förhindra att monofilamenttråden går av. Vid behov kan övertrådsspänningen och balansen anpassas till aktuellt arbete och önskad kviltsöm.

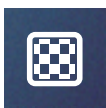

- > Montera broderifot (JK) / sicksackfot (DA).
- > Tryck på «Kviltsömmar».
- > Välj handkviltsöm nr 1004, 1005.
- > Anpassa vid behov övertrådsspänningen och balansen till aktuellt arbete och önskad kviltsöm.
- > Tryck på «Start/stopp»-knappen eller trampa på fotpedalen för att starta maskinen.

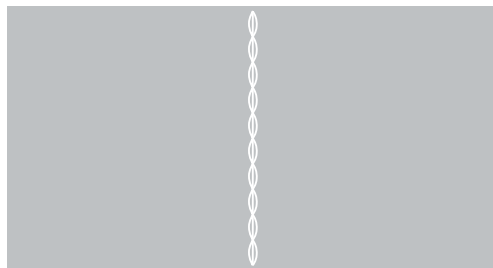

10.4 Frihandskviltning



Använd kvilthandskar med gumminoppor för att lättare kunna styra tyget.

Vi rekommenderar att du använder sybord (extratillbehör) och knäspak. Medan du frihandskviltar ger det bäst resultat om du kviltar från mitten och utåt med lätta, runda rörelser åt alla håll tills det önskade mönstret skapats. Frihandskviltning och stoppning baserar sig på samma fria rörelseprincip.

Vid meanderkviltning täcks hela ytor med kviltsömmar. Sömlinjerna är rundade och får inte korsa varandra.

Förutsättning:

- Kviltöversida, vaddering och kviltundersida ska vara väl sammanlagda och träcklade.
- > Sänk matningen.

- > Fäst frihandsbroderifoten (RX) på syfotstången.
 - Stiftet (1) ska ligga på ovansidan av nåklämskruven (2).
- > Tryck fast frihandsbroderifoten (RX) underifrån med pek fingret och dra åt skruven (3).

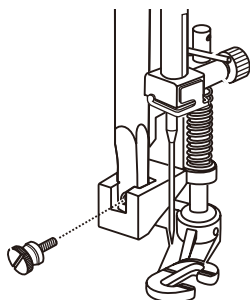

- > Tryck på «Nyttosömmar».
- > Välj raksöm nr 1.
- > Anpassa syprojektets övertrådsspänning, om det behövs.
- > Tryck på «Start/stopp»-knappen eller trampa på fotpedalen för att starta maskinen.
- > Håll båda händerna nära syfoten så att du kan föra tyget som i en ram.
- > Styr tyget långsammare om tråden lägger sig ovanpå.
- > Styr tyget snabbare om knutar bildas på undersidan.

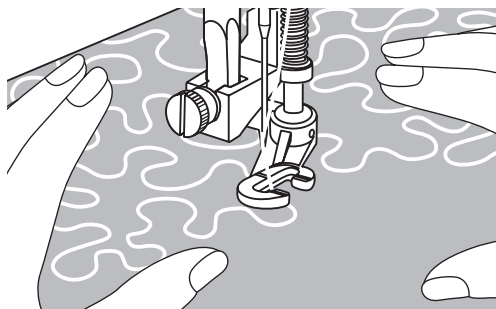

11 Underhåll och rengöring

11.1 Rengörings- och skötselintervall

Rengör och sköt om maskinen regelbundet så att den fungerar och ger den sykkvalitet som den ska. Rengörings- och skötselintervallen beror på många olika faktorer som använda tyger och trådar.

Maskinen flaggar en rengöringsindikering med 500 000 stygns intervall som påminnelse.

Maskinen flaggar en serviceindikering med 4 000 000 stygns intervall som påminnelse.

11.2 Rengöra pekskärmen

- > Torka av den avstängda pekskärmen med en mjuk och lätt fuktad mikrofibertrasa.

11.3 Rengöra mataren

Du måste med jämna mellanrum ta bort trådrester som har samlats under stygnplåten.

- > Fäll upp nål och syfot.



Elektriskt drivna komponenter

Risk för skada på nål och gripare.

- > Slå av maskinen och koppla bort den från elnätet.

- > Ta bort syfot och nål.
- > Sänk mataren.



- > Ta bort stygnplåten.



Damm och trådrester inuti maskinen

Skador på mekaniska och elektroniska komponenter.

- > Använd pensel eller mjuk trasa.
- > Använd inte tryckluftsspray.

- > Rengör mataren med penseln.

11.4 Rengöra griparen



Elektriskt drivna komponenter

Risk för skada på nål och gripare.

- > Höj syfoten.
- > Slå av maskinen och koppla bort den från elnätet.

- > Ta bort syfot och nål.
- > Ta bort stygnplåten.

- > Rengör spolkapseln med penseln.

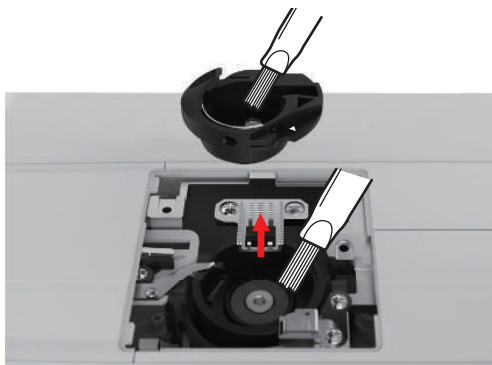

- > Höj nålen till högsta läget.
- > Ta ut spolkapseln.



- > Rengör griparbanan med penseln.
- > Sätt i spolkapseln.
 - Tips:** Markeringarna på spolkapsel och stygnplåt måste vara riktade lika.
- > Montera stygnplåten.
- > Montera spollocket.
- > Montera nålen och syfoten.

11.5 Olja nålstången

Nålstången går eventuellt inte friktionsfritt utan smörjning. Använder du maskinen ofta, så bör du smörja nålstången var 6:e månad så att den inte nyper.

⚠ VARNING

Elektronikdrivna komponenter

Risk för personskador vid nålstången.

- > Slå av maskinen och koppla bort den från elnätet.

- > Ta bort skyddskåpan (1) och skruven (2).

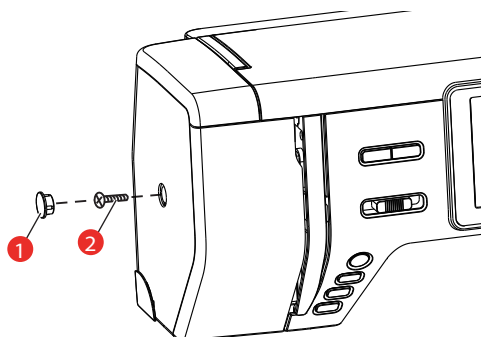

- > Ta bort det stående skyddet (3).
 - Håll koll på de rörliga delarna när du tagit bort det stående skyddet.

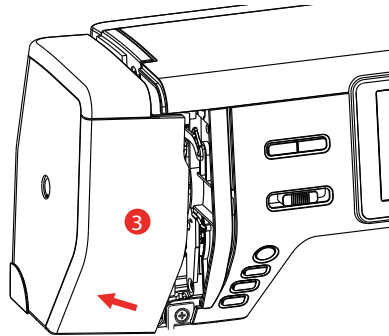

- > Applicera en droppe olja på nålstångens rörelsemekanism inkl. vev-/nålstång, nålstångshållare och -stöd (applicera oljan på de pilmarkerade ställena).

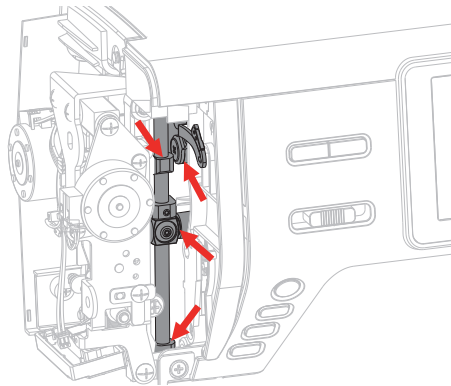

- > Ta bort syfoten.
- > Vrid på handhjulet några gånger och torka bort överskottsolja med trasa.
- > Montera det stående skyddet.

12 Fel och störningar





12.1 Åtgärda fel



Fel	Orsak	Lösning
Ojämn stygnbildning	Övertråden är för spänd/lös.	> Justera övertrådsspänningen.
	Nålen är trubbig eller böjd.	> Byt nål och kontrollera att du använder en ny BERNINA kvalitetsnål.
	Nål med låg kvalitet.	> Använd en ny BERNINA kvalitetsnål.
	Tråd med låg kvalitet.	> Använd kvalitetstråd.
	Fel nål-tråd-kombination.	> Matcha nålen med trådens grovlek.
	Tråden är felträdd.	> Trä om tråden.
	Tyget har förskjutits.	> Styr tyget jämnt och regelbundet.
	Det sitter damm eller trådrester under spol kapselns spännfjäder.	> Rengör griparen.
Felstygn	Fel nål.	> Använd nål från nålsystemet 130/705H.
	Nålen är trubbig eller böjd.	> Byt nål.
	Nål med låg kvalitet.	> Använd ny BERNINA-kvalitetsnål.
	Nålen är fel monterad.	> Sätt i nålen med den platta sidan bakåt och skjut upp den i nålhållaren tills det säger stopp och skruva fast.
	Fel nålspets.	> Anpassa nålen (nålspetsen) till syprojektets textila struktur.
Sömfel	Det finns trådrester mellan trådspänningsbrickorna.	> Dra en dubbelvikt tunn tygbit (utan ytterkant) flera gånger genom trådspänningsbrickorna.
	Tråden är felträdd.	> Trä om tråden.
	Tråden är fastklämd i griparen.	> Ta bort övertråd och undertrådsspole, vrid handhjulet för hand fram och tillbaka och ta bort trådrester.
	Fel nål-tråd-kombination.	> Kontrollera nål-tråd-kombinationen.



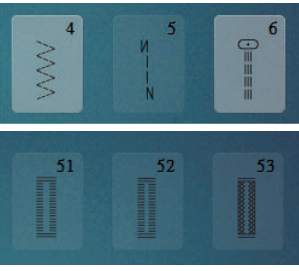

Fel	Orsak	Lösning
Övertråden gick av	Fel nål-tråd-kombination.	> Matcha nålen med trådens grovlek.
	Övertråden är för spänd.	> Minska övertrådsspänningen.
	Tråden är felträdd.	> Trä om tråden.
	Tråd med låg kvalitet.	> Använd kvalitetstråd.
	Nålöppningen i stygnplåten eller griparspetsen är skadad.	> Kontakta en bernette-återförsäljare för att få skadorna åtgärdade. > Byt stygnplåt.
Undertråden gick av	Spolen är inte rätt isatt.	> Ta ur och sätt i spolen igen och dra ut tråden. – Tråden ska löpa lätt.
	Spolen är felspolad.	> Kontrollera spolen och spola om den.
	Nålöppningen i stygnplåten är skadad.	> Kontakta en bernette-återförsäljare för att få skadorna åtgärdade. > Byt stygnplåt.
	Nålen är trubbig eller böjd.	> Byt nål.
Nålen bröts av	Nålen är fel monterad.	> Sätt i nålen med den platta sidan bakåt och skjut upp den i nålhållaren tills det säger stopp och skruva fast.
	Tyget har förskjutits.	> Styr tyget jämnt och regelbundet.
	Tjockt tyg har förskjutits.	> Använd en passande syfot, t.ex. jeansfot nr 8 för kraftiga tyger. > Använd nivåplatta för att utjämna där flera tyglager sys ihop.
	Tråd med knutar.	> Använd kvalitetstråd.
Displayen reagerar ej	Kalibreringsdata är fel.	> Slå av maskinen. > Slå på maskinen och tryck samtidigt ner «Nålposition vänster/höger»-knapparna och håll dom nedtryckta. > Kalibrera displayen.
	eco-läget är aktiverat.	> Tryck på fältet «eco-läge».
Stygnbredden är inte justerbar	Markerad nål och stygnplåt kan inte användas tillsammans.	> Byt nål. > Byt stygnplåt.
Syhastigheten är för låg	Olämplig rumstemperatur.	> Ställ maskinen i ett rumstempererat rum i en timme innan du börjar sy.
	Inställningar i setup-programmet.	> Ställ in syhastigheten i setup-programmet. > Ställ in hastighetsregleraren.

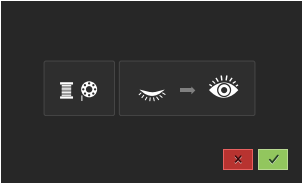
Fel	Orsak	Lösning
Maskinen startar inte	Olämplig rumstemperatur.	> Ställ maskinen i ett rumstempererat rum i en timme innan du börjar sy. > Anslut maskinen och slå på den.
	Maskinen är sönder.	> Kontakta bernette-återförsäljare.
Ljuset vid "Start-/Stopp"-knappen är inte tänd	Lampan är sönder.	> Kontakta bernette-återförsäljare.
LED-syljuset och friarmsljuset är inte tänd	Inställningar i setup-programmet.	> Aktivera i setup-programmet.
	Lampan är sönder.	> Kontakta bernette-återförsäljare.
Övertrådsindikatorn reagerar ej	Inställningar i setup-programmet.	> Aktivera i setup-programmet.
	Övertrådsindikatorn är sönder.	> Kontakta bernette-återförsäljare.
Undertrådsindikatorn reagerar ej	Inställningar i setup-programmet.	> Aktivera i setup-programmet.
	Undertrådsindikatorn är sönder.	> Kontakta bernette-återförsäljare.

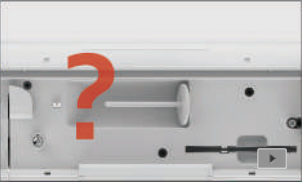
12.2 Felmeddelanden

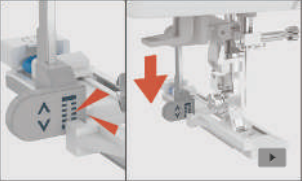
Fönstermeddelande	Orsak	Lösning
	Sömnumret finns inte.	> Kontrollera numret och mata in nya siffror.
	Val av denna söm inte möjligt i kombinationsläget.	> Kontrollera numret och mata in nya siffror.
	Sömnumret går inte att välja i kombinationsläget.	> Välj andra sömmar.
	Markerad nål och stygnplåt kan inte användas tillsammans.	> Kontrollera om rätt nål och stygnplåt är monterade. > Byt nål och välj på pekskärmen. > Byt stygnplåt och välj på pekskärmen.

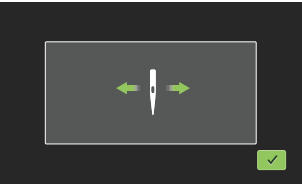
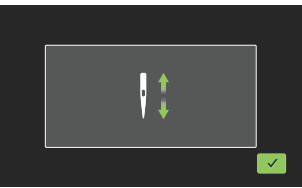
Fönstermeddelande	Orsak	Lösning
	Spolenheten är på.	> Slå av spolenheten.
	Trådövervakningen är av.	> Slå på båda trådövervakningarna genom att trycka på «Bekräfta». > Tryck på «Avbryt» för att lämna trådövervakningarna av.
	Huvudmotorn fungerar inte.	> Vrid handhjulet medurs tills nålen är helt uppe. > Ta bort stygnplåten. > Ta bort trådrester. > Rengör griparen. > Avlägsna griparen och kontrollera att inga avbrutna nålspetsar fastnat på den magnetiska griparbakdelen.
	Övertråden tog slut.	> Sätt i ny trådrulle. > Trä om tråden.
	Övertråden gick av.	> Trä om tråden.
	Undertråden tog slut.	> Ta bort tomspolen, spola på ny tråd och trä.
	Påträdarspaken inte höjd.	> Höj påträdarspaken.

Fönstermeddelande	Orsak	Lösning
	<p>Knapphållsspaken har inte kontakt med knapphålsfoten (RJ).</p>	<ul style="list-style-type: none"> > Dra knapphållsspaken så långt nedåt som det går tills den snäpper fast bakom hållaren.
	<p>Knapphållsspaken är inte neddragen. Mataren är nedsänkt.</p>	<ul style="list-style-type: none"> > Dra knapphållsspaken så långt nedåt som det går tills den snäpper fast bakom hållaren. > Höj mataren.
	<p>Nålen rör sig i sidled.</p>	<p>Bilden uppstår när du bytt stygnplåt eftersom nålen uppenbarligen rört sig.</p>
	<p>Nålen rör sig i uppåt.</p>	<ul style="list-style-type: none"> > Kontrollera om det finns främmande föremål vid stygnplåten. > Tryck på «Bekräfta» för att höja nålen.
	<p>Maskinen har sytt 500 000 stygn sedan senaste rengöringspåminnelsen.</p>	<ul style="list-style-type: none"> > Rengör maskinen. > Tryck på «Avbryt» för att få upp rengöringspåminnelsen igen när du slår på maskinen.
	<p>Maskinen har sytt 4 000 000 stygn sedan senaste underhållet av bernette-återförsäljare.</p>	<ul style="list-style-type: none"> > Kontakta en bernette-återförsäljare för att få maskinen underhållen. > Tryck på «Avbryt» för att få upp underhållspåminnelsen igen när du slår på maskinen.

13 Tekniska data

Beteckning	Värde	Enhet
Syljus (LED)	300, 2	mA, W
Maximal hastighet	Syläge: 1000	Stygn per minut
Mått (B × D × H)	509 × 199,8 × 314,3	mm
Vikt	10	kg
Energiförbrukning	100	W
Ingångsspänning	100 – 240	V
Skyddsklass (elektroteknik)	Skyddsklass II	

14 Bilaga

14.1 Översikt sömmar

Nyttosömmar

1 	2 	3 	4 	5 	6 	7 	8 	9 	10 	11
12 	13 	14 	15 	16 	17 	18 	19 	20 	21 	22
23 	24 									

Knapphål

51 	52 	53 	54 	55 	56 	57 	58 	59 	60 	61
62 	63 	64 	66 	69 	71 					

Dekorsömmar

Satinsömmar

101 	102 	103 	104 	105 	106 	107 	108 	109 	110 	111
112 	113 	114 	115 	116 	117 	118 	119 	120 	121 	122
123 	124 									

Korsstyggn

125	126	127	128	129	130	131	132			

Natur

133	134	135	136	137	138	139	140	141	142	143
144	145	146	147	148	149	150	151	152	153	

Ornamentsömmar

154	155	156	157	158	159	160	161	162	163	164
165	166	167	168	169	170	171	172	173	174	175
176	177	178	179	180	181	182	183	184	185	186
187	188	189	190	191	192	193	194	195	196	197
198	199	200	201	202	203	204	205	206	207	208
209	210	211	212	213	214	215	216	217	218	

Barnsömmar

219	220	221	222	223	224	225	226	227	228	229
230	231	232	233							

Kviltssömmar

1001	1002	1003	1004	1005	1006	1007	1008	1009	1010	1011
1012	1013	1014	1015	1016	1017	1018	1019	1020	1021	1022
1023	1024	1025	1026	1027	1028	1029	1030	1031	1032	1033
1034	1035									

Index

A

Alfabet	78
Andra trådrullehållare	26
Använda eco-läge	51
Använda spolbricka	25
Använda spolnät	26

B

Bakåtsöm	44
Byta nål	31
Byta stygnplåt	32
Byta syfot	29
Byta syfotshållare	29

D

Dekorsömmar	76
-------------------	----

E

Elkabel	23
USA/Kanada	23

F

Felmeddelanden	95
Fotpedal	
Ansluta	23
Förbereda trådningen	33

H

Höja och sänka mataren	28
Höja/sänka nålen	25

K

Kalibrera displayen	48
Knapphål	80
Kombiläge	58
Kontrollera firmwareversionen	49
Kontrollera stygnplåten på pekskärmen	32
Kviltning	87

L

Ljud på/av	48
------------------	----

M

Miljöskydd	9
Montera kantlinjalen	30
Montera knäspaken	24
Montera syfotssulan	29
Mäta tygtjockleken	46

N

Nivåplattor	75
Nyttosömmar	64
Nål, tråd, tyg	19
Nål-tråd-kombination	22

R

Reglera syhastigheten	25, 54
Rengöra griparen	90
Rengöra mataren	90

S

Spara sömkombination	61
Spola undertråd	38
Ställa in displayfärg	47
Ställa in displayljusstyrka	48
Ställa in fäststygn	42
Ställa in nålstopp uppe/nere (permanent)	32
Ställa in sybelysning	48
Ställa in syfotspositionen med knäspaken	28
Ställa in syfotstryck	31
Ställa in undertrådsindikator	47
Ställa in övertrådsindikator	47
Ställa in övertrådsspänningen	42
Sy hörn	75
Sybord	28
Ta bort syfotssulan	29
Symbolförklaring	10
Säkerhetsföreskrifter	6
Sätta på trådrullen	27

T

Tekniska data	98
Trä tvillingnål	36
Trä undertråd	40

Trä överträden 33

U

Underhåll och rengöring 90

V

Visa syfotssulan på pekskärmen 30

Välja söm..... 53

Å

Återställ till grundinställningarna..... 49

Åtgärda fel 93

Ö

Öppna syguiden..... 51

Övermatning..... 53

Översikt sömmar..... 99

Översikt över nålar 19



www.mybernette.com/b77

2023-06 SV
5020077.20A.06
© BERNINA International AG
Steckborn CH, www.bernina.com